

MANUAL DE UTILIZARE
INSTRUCȚIUNI DE UTILIZARE
MANUAL DE UTILIZARE
MANUAL DE UTILIZARE
MANUAL DE INSTRUCȚIUNI
MANUAL DE UTILIZARE

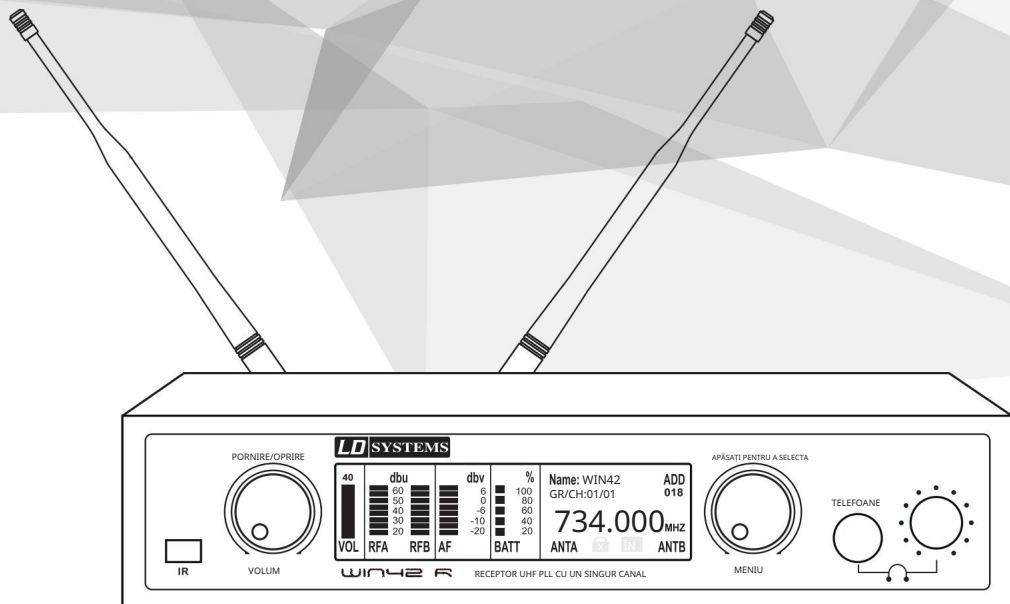

LD WIN42

SISTEM FIR UHF TRUE DIVERSITY

Machine Translated by Google

RO Ai făcut alegerea corectă!

Am conceput acest produs pentru a funcționa fiabil timp de mulți ani. LD Systems este sinonim cu numele său și cu mulți ani de experiență ca producător de produse audio de înaltă calitate. Vă rugăm să citiți cu atenție acest Manual de utilizare, astfel încât să puteți începe rapid să utilizați optim produsul dumneavoastră LD Systems.

Puteți găsi mai multe informații despre LD-SYSTEMS pe site-ul nostru de internet WWW.LD-SYSTEMS.COM

AI Ai făcut alegerea corectă!

Acest dispozitiv a fost proiectat și fabricat conform unor standarde înalte de calitate pentru a asigura o funcționare fără probleme timp de mulți ani.

LD Systems își asumă numele și mulți ani de experiență ca producător de produse audio de înaltă calitate. Vă rugăm să citiți cu atenție aceste instrucțiuni de utilizare pentru a putea utiliza rapid și optim noul dumneavoastră produs LD Systems.

Mai multe informații despre LD SYSTEMS pot fi găsite pe site-ul nostru WWW.LD-SYSTEMS.COM

AI Ai făcut alegerea corectă!

Acest dispozitiv a fost dezvoltat și fabricat conform celor mai înalte standarde de calitate, garantând ani de funcționare fără probleme. Cu mulți ani de experiență, LD Systems este un nume renumit în domeniul produselor audio de înaltă calitate.

Vă rugăm să citiți cu atenție acest Manual de utilizare: veți învăța rapid cum să utilizați dispozitivul dumneavoastră LD Systems în mod optim.

Pentru mai multe informații despre LD Systems, vizitați site-ul nostru web, WWW.LD-SYSTEMS.COM

VAI că ați ales Cameo Light!

Acest echipament este proiectat și fabricat conform celor mai înalte standarde de calitate, pentru a asigura o funcționare corespunzătoare timp de mulți ani.

Produsele LD-Systems se caracterizează prin calitatea lor ridicată, susținută de prestigiul mărcii și de vasta experiență ca producător. Citiți cu atenție acest manual de utilizare pentru a profita rapid de funcționalitatea noului dumneavoastră produs LD-Systems.

Dacă doriți să aflați mai multe despre LD-SYSTEMS, vă rugăm să vizitați site-ul nostru web WWW.LD-SYSTEMS.COM

RO Felicitări pentru alegerea făcută!

Acest dispozitiv a fost proiectat și fabricat conform celor mai înalte criterii de calitate pentru a asigura ani de funcționare fără probleme. LD Systems garantează acest lucru prin marca sa și ani de experiență în fabricarea de produse audio de înaltă calitate. Vă rugăm să citiți cu atenție acest manual de utilizare pentru a începe să utilizați acest produs LD Systems cât mai curând posibil.

Mai multe informații despre LD SYSTEMS sunt disponibile pe site-ul nostru www.ld-systems.com

RO Ai făcut alegerea corectă!

Acest dispozitiv a fost dezvoltat și fabricat conform unor standarde înalte de calitate, care garantează o funcționare fără probleme timp de mulți ani.

Din acest motiv, LD Systems, cu numele său și ani de experiență, reprezintă un producător de produse audio de calitate. Vă rugăm să citiți cu atenție acest manual de utilizare pentru a profita la maximum de noul dumneavoastră produs LD Systems.

Pentru mai multe informații despre LD SYSTEMS, vă rugăm să vizitați site-ul nostru web la adresa WWW.LD-SYSTEMS.COM

MĂSURI

1. Vă rugăm să citiți cu atenție aceste instrucțiuni.
2. Păstrați toate informațiile și instrucțiunile într-un loc sigur.
3. Urmați instrucțiunile.
4. Respectați toate avertismentele de siguranță. Nu îndepărtați niciodată avertismentele de siguranță sau alte informații de pe echipament.
5. Utilizați echipamentul numai în modul și în scopul prevăzut.
6. Folosiți doar suporturi și/sau suporturi suficient de stabile și compatibile (pentru instalații fixe). Asigurați-vă că suporturile de perete sunt instalate și fixate corect.
- Asigurați-vă că echipamentul este instalat în siguranță și nu poate cădea.
7. În timpul instalării, respectați reglementările de siguranță aplicabile din țara dumneavoastră.
8. Nu instalați și nu utilizați niciodată echipamentul în apropierea caloriferelor, a registrelor de căldură, a cuptoarelor sau a altor surse de căldură. Asigurați-vă că echipamentul este întotdeauna instalat astfel încât să fie răcit suficient și să nu se supraîncălzească.
9. Nu așezați niciodată surse de aprindere, de exemplu, lumânări aprinse, pe echipament.
10. Fantele de ventilație nu trebuie blocate.
11. Acest aparat este conceput exclusiv pentru utilizare în interior, nu utilizați acest echipament în imediata apropiere a apei (nu se aplică echipamentelor speciale de exterior - în acest caz, respectați instrucțiunile speciale menționate mai jos). Nu expuneți acest echipament la materiale, fluide sau gaze inflamabile.
12. Asigurați-vă că apa care picură sau stropi nu poate pătrunde în echipament. Nu așezați pe echipament recipiente umplute cu lichide, cum ar fi vase sau recipiente de băut.
13. Asigurați-vă că obiectele nu pot cădea în dispozitiv.
14. Utilizați acest echipament numai cu accesoriile recomandate și prevăzute de producător.
15. Nu deschideți și nu modificați acest echipament.
16. După conectarea echipamentului, verificați toate cablurile pentru a preveni deteriorarea sau accidentele, de exemplu, din cauza pericolului de împiedicare.
17. În timpul transportului, asigurați-vă că echipamentul nu poate cădea și nu poate provoca daune materiale și vătămări corporale.
18. Dacă echipamentul dumneavoastră nu mai funcționează corect, dacă au pătruns fluide sau obiecte în interiorul echipamentului sau dacă acesta a fost deteriorat în alt mod, opriți-l imediat și deconectați-l de la priză de rețea (dacă este un dispozitiv alimentat cu energie electrică). Acest echipament poate fi reparat numai de personal autorizat și calificat.
19. Curățați echipamentul folosind o lavetă uscată.
20. Respectați toate legile aplicabile privind eliminarea deșeurilor din țara dumneavoastră. În timpul eliminării ambalajelor, vă rugăm să separați plasticul de hârtia/cartonul.
21. Pungile de plastic trebuie ținute departe de copii.

PENTRU ECHIPAMENTELE CARE SE CONECTEAZĂ LA REȚEAUA DE ALIMENTARE:

22. ATENȚIE: Dacă cablul de alimentare al dispozitivului este echipat cu un contact de împământare, atunci acesta trebuie conectat la o priză cu împământare de protecție. Nu deactivați niciodată împământarea de protecție a unui cablu de alimentare.

Machine Translated by Google

23. Dacă echipamentul a fost expus la fluctuații puternice de temperatură (de exemplu, după transport), nu îl porniți imediat. Umiditatea și condensul ar putea deteriora echipamentul. Nu porniți echipamentul până când acesta nu a atins temperatura camerei.
24. Înainte de a conecta echipamentul la priză de alimentare, verificați mai întâi dacă tensiunea și frecvența rețelei corespund cu valorile specificate pe echipament. Dacă echipamentul are un comutator de selectare a tensiunii, conectați echipamentul la priză de alimentare numai dacă valorile echipamentului și valorile alimentării de la rețeaua electrică corespund. Dacă cablul de alimentare sau adaptorul de alimentare inclus nu se potrivește în priză de perete, contactați electricianul.
25. Nu călcați pe cablul de alimentare. Asigurați-vă că acesta nu se îndoaie, în special la priză de rețea și/sau la adaptorul de alimentare și la conectorul echipamentului.
26. La conectarea echipamentului, asigurați-vă că este întotdeauna ușor accesibil cablul de alimentare sau adaptorul de alimentare. Deconectați întotdeauna echipamentul de la sursa de alimentare dacă nu este utilizat sau dacă doriți să îl curățați. Scoateți întotdeauna cablul de alimentare și adaptorul de alimentare din priză la ștecher sau adaptor și nu trăgând de cablu. Nu atingeți niciodată cablul de alimentare și adaptorul de alimentare cu mâinile ude.
27. Ori de câte ori este posibil, evitați pornirea și oprirea echipamentului în succesiune rapidă, deoarece altfel acest lucru poate scurta durata de viață utilă a echipamentului.
28. INFORMAȚII IMPORTANTE: Înclocuiți siguranțele numai cu siguranțe de același tip și cu aceeași putere. Dacă o siguranță se arde în mod repetat, contactați un centru de servicii autorizat.
29. Pentru a deconecta complet echipamentul de la rețeaua electrică, scoateți cablul de alimentare sau adaptorul de la priză.
30. Dacă dispozitivul este echipat cu un conector de alimentare Volex, conectorul Volex corespunzător trebuie deblocat înainte de a putea fi scos. Totuși, aceasta înseamnă și că echipamentul poate aluneca și cădea dacă se trage de cablul de alimentare, ceea ce poate duce la vătămări corporale și/sau alte daune. Din acest motiv, fiți întotdeauna atenți atunci când pozați cablurile.
31. Deconectați cablul de alimentare și adaptorul de alimentare de la priză dacă există riscul de trăsnet sau înainte de perioade lungi de neutilizare.



ATEN IE:

Pentru a reduce riscul de electrocutare, nu îndepărtați capacul (sau spatele). În interior nu există piese care pot fi reparate de către utilizator. Întreținerea și reparațiile trebuie efectuate exclusiv de către personal de servicii calificat.



Simbolul fulgerului cu vârful de săgeată în interiorul unui triunghi echilateral are scopul de a alerta utilizatorul cu privire la prezența „tensiunilor periculoase” neizolate în interiorul carcasei produsului, care pot avea o magnitudine suficientă pentru a constitui un risc de electrocutare.



Semnul exclamării într-un triunghi echilateral are scopul de a alerta utilizatorul cu privire la prezența unor instrucțiuni importante de operare și întreținere.

ATENȚIE – NIVELURI RIDICAT DE VOLUM CU PRODUSE AUDIO!

Acest echipament este destinat utilizării profesionale. Prin urmare, utilizarea comercială a acestui echipament este supusă normelor și reglementărilor naționale aplicabile privind prevenirea accidentelor. În calitate de producător, Adam Hall este obligat să vă notifice în mod oficial cu privire la existența unor potențiale riscuri pentru sănătate. Deteriorarea auzului cauzată de volumul ridicat și expunerea prelungită: În timpul utilizării, acest produs este capabil să producă niveluri ridicate de presiune sonoră (SPL) care pot duce la deteriorarea ireversibilă a auzului la artiști, angajați și membri ai publicului.

Din acest motiv, evitați expunerea prelungită la volume care depășesc 90 dB.



Pentru a preveni posibilele afectări ale auzului, evitați ascultarea la volum ridicat pentru perioade lungi de timp.

Chiar și expunerea la explozii scurte de zgomot puternic poate duce la pierderea auzului. Vă rugăm să mențineți volumul constant la un nivel confortabil.

INSTRUCȚIUNI

1. Vă rugăm să

citiți cu atenție aceste instrucțiuni.

2. Păstrați toate informațiile și instrucțiunile într-un loc sigur.

3. Urmați instrucțiunile.

4. Respectați toate avertismentele. Nu îndepărtați instrucțiuni de siguranță sau alte informații de pe dispozitiv.

5. Utilizați dispozitivul numai conform destinației sale.

6. Folosiți doar trepiede sau suporturi stabile și adecvate (pentru instalări permanente). Asigurați-vă că suporturile de perete sunt instalate și fixate corect. Asigurați-vă că dispozitivul este instalat în siguranță și nu poate cădea.

7. La instalare, respectați reglementările de siguranță aplicabile în țara dumneavoastră.

8. Nu instalați și nu utilizați dispozitivul în apropierea caloriferelor, a unităților de stocare a căldurii, a cuptoarelor sau a altor surse de căldură. Asigurați-vă că dispozitivul este întotdeauna instalat într-un loc unde este răcit corespunzător și nu se poate supraîncălzi.

9. Nu așezați pe dispozitiv nicio sursă de aprindere, cum ar fi lumânări aprinse.

10. Fantele de ventilație nu trebuie blocate.

11. Acest dispozitiv este conceput exclusiv pentru utilizare în interior. Nu îl utilizați în imediata apropiere a apei (acest lucru nu se aplică dispozitivelor speciale de exterior - în acest caz, vă rugăm să consultați instrucțiunile speciale de mai jos). Nu permiteți ca dispozitivul să intre în contact cu materiale, lichide sau gaze inflamabile.

12. Asigurați-vă că în dispozitiv nu intră apă care picură sau stropi. Nu așezați pe dispozitiv recipiente umplute cu lichid, cum ar fi vase sau recipiente de băut.

13. Asigurați-vă că niciun obiect nu poate cădea în dispozitiv.

14. Folosiți dispozitivul numai cu accesoriile recomandate și prevăzute de producător. 15. Nu deschideți și nu modificați dispozitivul. 16. După conectarea dispozitivului, verificați

traseul tuturor cablurilor pentru a preveni deteriorarea sau accidentele, cum ar fi pericolul de împiedicare.

17. În timpul transportului, asigurați-vă că dispozitivul nu cade și nu poate provoca daune materiale sau vătămări corporale.

18. Dacă dispozitivul funcționează defectuos, dacă au pătruns lichide sau obiecte în dispozitiv sau dacă dispozitivul a fost deteriorat în orice alt mod, opriți-l imediat și deconectați-l de la priză de alimentare (dacă este un dispozitiv activ).

Acest dispozitiv poate fi reparat numai de către personal autorizat.

19. Folosiți o lavetă uscată pentru a curăța dispozitivul.

Machine Translated by Google

20. Respectați toate legile aplicabile privind eliminarea deșeurilor din țara dumneavoastră. Când aruncați ambalajul, vă rugăm să separați plasticul de hârtie. Cutiile de carton separate.
21. Pungile de plastic trebuie ținute departe de copii.

PENTRU DISPOZITIVE ALIMENTATE DE LA REȚEA:

22. ATENȚIE: Dacă cablul de alimentare al dispozitivului este echipat cu un contact de împământare, acesta trebuie conectat la o priză de perete cu conductor de împământare. Nu deconectați niciodată conductorul de împământare al unui cablu de alimentare.
23. Nu porniți dispozitivul imediat dacă a fost expus la fluctuații puternice de temperatură (de exemplu, după transport). Umiditatea și condensul ar putea deteriora dispozitivul. Nu porniți dispozitivul până când acesta nu a atins temperatura camerei.
24. Înainte de a conecta aparatul la priza de perete, verificați mai întâi dacă tensiunea și frecvența rețelei de alimentare cu energie electrică corespund cu valorile specificate pe aparat. Dacă aparatul are un comutator selector de tensiune, conectați-l la priza de perete numai dacă specificațiile aparatului corespund cu cele ale rețelei de alimentare cu energie electrică. Dacă cablul de alimentare sau adaptorul furnizat nu se potrivește prizei dvs. de perete, consultați electricianul.
25. Nu călcați pe cablul de alimentare. Asigurați-vă că nu sunt îndoite cablurile sub tensiune, în special cele de la priză sau adaptor și de la priza dispozitivului.
26. La conectarea dispozitivului, asigurați-vă întotdeauna că este ușor accesibil cablul de alimentare sau adaptorul CA. Deconectați întotdeauna dispozitivul de la sursa de alimentare atunci când nu este utilizat sau când îl curățați. Scoateți întotdeauna cablul de alimentare sau adaptorul CA ținând de ștecher sau de adaptor, nu de cablu. Nu atingeți niciodată cablul de alimentare sau adaptorul CA cu mâinile ude.
27. Evitați pornirea și oprirea rapidă a dispozitivului, deoarece acest lucru ar putea afecta durata de viață a acestuia.
28. NOTĂ IMPORTANTĂ: Încoluiți siguranțele numai cu siguranțe de același tip și valoare. Dacă o siguranță se arde în mod repetat, contactați un centru de service autorizat.
29. Pentru a deconecta complet dispozitivul de la rețeaua electrică, scoateți cablul de alimentare sau adaptorul de alimentare din priza de perete.
30. Dacă dispozitivul este echipat cu un conector de alimentare Volex, conectorul Volex corespunzător trebuie deblocat înainte de a putea fi scos. Totuși, acestea înseamnă și că tragerea de cablul de alimentare ar putea face ca dispozitivul să alunece și să cadă, putând duce la vătămări corporale și/sau alte daune. Prin urmare, trasați întotdeauna cablurile cu atenție.
31. Scoateți cablul de alimentare și adaptorul de alimentare din priza de perete în caz de pericol de fulgere sau dacă nu veți utiliza dispozitivul pentru o perioadă lungă de timp.



PERICOL

Nu îndepărtați niciodată capacul, deoarece acest lucru prezintă risc de electrocutare. În interiorul dispozitivului nu există piese care pot fi reparate de utilizator. Întreținerea și reparațiile trebuie efectuate doar de personalul de service calificat.



Triunghiul echilateral cu simbolul fulgerului avertizează asupra tensiunilor periculoase, neizolate, din interiorul dispozitivului, care pot provoca un șoc electric.



Triunghiul echilateral cu semnul exclamării indică instrucțiuni importante de utilizare și întreținere.

AVERTISMENT: NIVELURI RIDICAT DE VOLUM CU PRODUSE AUDIO!

Acest dispozitiv este destinat utilizării profesionale. Funcționarea comercială a acestui dispozitiv este supusă tuturor reglementărilor naționale aplicabile și directivelor de prevenire a accidentelor. În calitate de producător, Adam Hall este obligat prin lege să vă informeze în mod explicit cu privire la potențialele riscuri pentru sănătate.

Deteriorarea auzului cauzată de volume mari și expunere prelungită: Utilizarea acestui produs poate genera niveluri ridicate de presiune sonoră (SPL) care pot provoca leziuni ireparabile ale auzului artiștilor, personalului și spectatorilor.



Pentru a preveni posibilele vătămări ale auzului, evitați să ascultați la volum ridicat pentru perioade lungi de timp.

Expunerea la zgomote puternice, chiar și pentru perioade scurte de timp, poate provoca leziuni ale auzului. Vă rugăm să mențineți întotdeauna volumul la un nivel confortabil. nivel plăcut.

MĂSURI PREVENTIVE

1. Vă rugăm să citiți cu atenție acest manual.
2. Păstrați toate informațiile și documentele cu instrucțiuni într-un loc sigur.
3. Vă rugăm să urmați toate instrucțiunile. 4.

Respectați toate mesajele de avertizare. Nu îndepărtați etichetele de siguranță sau alte informații de pe dispozitiv.

5. Utilizați dispozitivul numai pentru aplicațiile corespunzătoare și în modul corespunzător.
6. La instalarea aparatului într-o locație fixă, utilizați doar picioare și dispozitive de montare stabile și adecvate. Asigurați-vă că suporturile de perete sunt instalate corect și fixate. Verificați dacă aparatul este instalat în siguranță și nu poate cădea.
7. În timpul instalării, respectați reglementările de siguranță în vigoare din țara dumneavoastră.
8. Nu instalați și nu utilizați aparatul în apropierea caloriferelor, acumuloarelor de căldură, cuptoarelor sau a oricărei alte surse de căldură. Asigurați-vă că aparatul este instalat astfel încât să beneficieze de o răcire continuă și eficientă și că nu se poate supraîncălzi.
9. Nu așezați nicio sursă de flacără pe dispozitiv – de exemplu, o lumânare aprinsă.
10. Nu blocați orificiile de ventilație.
11. Acest aparat a fost conceput exclusiv pentru utilizare în interior. Nu utilizați aparatul în imediata apropiere a apei (cu excepția cazului în care este un aparat conceput pentru utilizare în exterior - în acest caz, urmați instrucțiunile relevante de mai jos). Nu permiteți ca aparatul să intre în contact cu materiale, lichide sau gaze inflamabile.
13. Verificați dacă nu pot cădea obiecte mici în interiorul dispozitivului.

Machine Translated by Google

14. Folosiți doar accesoriile recomandate și aprobate de producător pentru acest dispozitiv.
15. Nu deschideți dispozitivul și nu încercați să îl modificați.
16. Când conectați dispozitivul, asigurați trecerea cablului de alimentare pentru a evita orice deteriorare sau accident, de exemplu, împiedicarea cuiva de cablu.
17. În timpul transportului, verificați dacă dispozitivul nu poate cădea, deoarece ar putea provoca vătămări materiale și/sau corporale.
18. Dacă aparatul dumneavoastră funcționează defectuos, dacă a pătruns apă sau obiecte în el sau dacă a fost deteriorat în vreun fel, opriți-l imediat și deconectați-l de la rețeaua electrică (dacă este un aparat alimentat de la rețea). Acest aparat trebuie reparat numai de personal autorizat.
19. Pentru curățarea dispozitivului, folosiți o lavetă uscată.
20. Respectați toate reglementările aplicabile din țara dumneavoastră privind eliminarea aparatului. Când eliminați ambalajul aparatului, vă rugăm să separați plasticul, hârtia și cartonul.
21. Foliiile de plastic trebuie ținute departe de copii.

DISPOZITIVE CONECTATE LA REȚEA:

22. **ATENȚIE:** Dacă cablul de alimentare al aparatului are un fir de împământare, acesta trebuie conectat la o priză de perete cu împământare. Nu dezactivați niciodată împământarea unui aparat.
23. Nu porniți aparatul imediat dacă a fost supus unei diferențe mari de temperatură ambiantă (de exemplu, în timpul transportului). Umiditatea și condensul l-ar putea deteriora. Porniți aparatul doar după ce a atins temperatura camerei.
24. Înainte de a conecta aparatul la priza de perete, verificați dacă setarea tensiunii și frecvenței rețelei corespund cu tensiunea și frecvența rețelei locale. Dacă aparatul are un comutator selector de tensiune, conectați-l la priza de perete numai după ce ați verificat dacă setarea selectată corespunde cu tensiunea reală a rețelei. Dacă ștecherul cablului de alimentare sau al adaptorului furnizat împreună cu aparatul nu se potrivește cu priza de perete, consultați un electrician calificat.
25. Nu călcați pe cablul de alimentare. Asigurați-vă că acesta nu este strâns prea tare, în special în spatele dispozitivului (sau al adaptorului său de alimentare) și în priză.
26. Când conectați aparatul, asigurați-vă că cablul de alimentare sau adaptorul rămâne ușor accesibil. Deconectați cablul de alimentare de la priza de perete ori de câte ori nu utilizați aparatul pentru o perioadă lungă de timp sau dacă doriți să curățați aparatul. Trageți întotdeauna de ștecher sau de adaptorul de alimentare; niciodată de cablu. Nu manipulați niciodată cablul de alimentare sau adaptorul cu mâinile ude.
27. Nu opriți/reporniți dispozitivul rapid de mai multe ori la rând: riscați să reduceți durata de viață a componentelor sale interne.
28. **SFAT IMPORTANT:** Înlocuiți siguranța doar cu una de același tip și cu aceeași putere. Dacă siguranța se arde în mod repetat, consultați un centru de reparații autorizat.
29. Pentru a deconecta complet dispozitivul de la rețeaua electrică, scoateți cablul de alimentare sau adaptorul din priza de perete.
30. Dacă aparatul dumneavoastră are un conector de alimentare cu blocare (Volex), trebuie să deblocați mecanismul înainte de a scoate cablul de alimentare. Când scoateți cablul de alimentare, aveți grijă să nu mișcați aparatul, deoarece acest lucru l-ar putea face să cadă, să răniți pe cineva sau să provocați alte daune. Manipulați întotdeauna cablul de alimentare cu grijă.
31. Deconectați cablul de alimentare sau adaptorul de la priza de perete în timpul furtunilor sau dacă nu utilizați aparatul pentru o perioadă lungă de timp.



ATENȚIE:

Nu îndepărtați niciodată capacul aparatului; riscați să primiți un șoc electric. Aparatul nu conține piese sau componente care pot fi reparate de utilizator. Întreținerea și reparațiile trebuie efectuate doar de personal calificat.



Pictograma triunghiului echilateral care conține un fulger care se termină cu o săgeată avertizează utilizatorul cu privire la prezența unei tensiuni periculoase în interiorul dispozitivului, care ar putea provoca un șoc electric.



Pictograma în formă de triunghi echilateral care conține un semn al exclamării semnaleză utilizatorului prezența unor instrucțiuni importante privind utilizarea sau întreținerea dispozitivului.

AVERTISMENT: NIVELURI RIDICAT DE ZGOMOT LA PRODUSELE AUDIO

Acest dispozitiv a fost conceput pentru uz profesional. Utilizarea comercială a acestui dispozitiv este supusă reglementărilor și directivelor de prevenire a accidentelor în vigoare în țara dumneavoastră. În calitate de producător, Adam Hall are obligația să vă avertizeze oficial cu privire la riscurile pentru sănătate. Riscuri rezultate din expunerea prelungită la niveluri ridicate de sunet: La utilizarea acestui produs, este posibil să se atingă niveluri ridicate de presiune sonoră (exprimate în dB SPL), care pot provoca leziuni ireparabile ale auzului artiștilor, tehnicienilor și publicului. Evitați expunerea prelungită la niveluri ridicate de presiune sonoră (peste 90 dB SPL).



Pentru a evita orice risc de deteriorare a auzului, evitați să ascultați la volum ridicat pentru perioade lungi de timp.

Ascultarea la niveluri excesiv de ridicate, chiar și pentru scurt timp, vă poate afecta urechile. Vă rugăm să mențineți volumul de ascultare la un nivel rezonabil.

MĂSURI DE SIGURANȚĂ Citiți cu atenție instrucțiunile din acest manual.

2. Păstrați toate informațiile într-un loc sigur pentru referințe ulterioare.
3. Urmați instrucțiunile furnizate.
4. Respectați toate avertismentele. Nu îndepărtați instrucțiunile de siguranță sau orice alte informații afișate pe echipament.
5. Folosiți echipamentul numai în scopul pentru care a fost conceput.
6. Folosiți doar console și elemente de fixare robuste și adecvate la instalarea echipamentului în instalații fixe. Asigurați-vă că consolele de perete sunt instalate corect și fixate în siguranță. Asigurați-vă că echipamentul este instalat ferm și nu poate cădea.
7. La instalarea echipamentului, respectați reglementările de siguranță aplicabile din țara dumneavoastră.

Machine Translated by Google

8. Evitați instalarea echipamentului în apropierea caloriferelor, acumulatorilor de căldură, sobelor sau a oricărei alte surse de căldură. Asigurați-vă că echipamentul este instalat într-o zonă bine ventilată pentru a preveni supraîncălzirea.
9. Nu așezați pe echipament surse de flacără neprotejate, cum ar fi lumânări aprinse.
10. Evitați blocarea grilelor de ventilație.
11. Acest echipament este conceput pentru utilizare în interior; nu îl utilizați în apropierea apei (cu excepția echipamentelor special concepute pentru utilizare în exterior, caz în care vă rugăm să respectați instrucțiunile de mai jos). Nu expuneți acest echipament la materiale, lichide sau gaze inflamabile.
12. Evitați expunerea echipamentului la picături sau stropi care ar putea cădea în interiorul acestuia. Nu așezați recipiente umplute cu lichid, cum ar fi vase sau pahare, deasupra echipamentului.
13. Asigurați-vă că nu scăpați niciun obiect în interiorul echipamentului.
14. Utilizați echipamentul numai cu accesoriile recomandate de producător.
15. Nu deschideți echipamentul și nu încercați să îl modificați.
16. După conectarea echipamentului, verificați dacă nu există pericolul ca acesta să provoace o cădere, de exemplu, pe întreaga lungime a cablului.
17. În timpul transportului, asigurați-vă că echipamentul nu cade și nu provoacă vătămări corporale sau daune materiale.
18. Dacă echipamentul funcționează defectuos, dacă s-a vărsat lichid pe acesta, dacă a căzut un obiect în interior sau dacă a suferit vreo deteriorare, opriți imediat echipamentul și deconectați cablul de alimentare (dacă este un echipament activ). Echipamentul trebuie reparat doar de un tehnician calificat.
19. Pentru curățarea echipamentului, folosiți o lavetă uscată.
20. Vă rugăm să respectați regulamentele din țara dumneavoastră privind reciclarea deșeurilor. Separați componentele din plastic, hârtie și carton ale ambalajului pentru reciclare în recipientele corespunzătoare.
21. Nu lăsați pungile de plastic la îndemâna copiilor.

PENTRU ECHIPAMENTE CU PRIZĂ ELECTRICĂ:

22. **AVERTISMENT:** Dacă cablul electric este echipat cu un contact de protecție, acesta trebuie conectat la o priză electrică cu împământare. Nu dezactivați niciodată această conexiune de împământare a cablului electric.
23. Dacă echipamentul a fost expus unei schimbări bruște de temperatură (de exemplu, după transport), nu îl porniți imediat. Condensul sau umiditatea ar putea deteriora echipamentul. Lăsați echipamentul să atingă temperatura camerei înainte de a-l porni.
24. Înainte de a conecta cablul de alimentare la priză, verificați dacă tensiunea și frecvența sursei de alimentare corespund specificațiilor acestui echipament. Dacă echipamentul are un selector de tensiune, înainte de a-l conecta la rețeaua electrică, asigurați-vă că setarea selectată corespunde cu tensiunea de alimentare. Dacă ștecherul sau adaptorul de alimentare nu se potrivește în priză, consultați un electrician.
25. Asigurați-vă că nu este ciupit cablul de alimentare. Evitați ciupirea cablului, în special la capetele care se conectează la echipament și la priză.
26. Când conectați echipamentul, asigurați-vă că este întotdeauna accesibil cablul de alimentare sau adaptorul de alimentare. Deconectați echipamentul de la priză de alimentare atunci când nu îl utilizați sau înainte de curățare. Pentru a face acest lucru, deconectați cablul de alimentare și adaptorul de alimentare de la conectorul echipamentului în loc să deconectați cablul de la priză de alimentare. Nu atingeți cablul de alimentare sau adaptorul de alimentare cu mâinile ude.
27. Nu porniți și nu opriți echipamentul la intervale scurte de timp, deoarece acest lucru reduce durata de viață a sistemului.
28. **NOTĂ IMPORTANTĂ:** Înlouciți siguranțele doar cu altele de același tip și cu specificații identice. Dacă siguranța continuă să se ardă, contactați un centru de service autorizat.
29. Pentru a deconecta complet echipamentul de la sursa de alimentare electrică, scoateți cablul de alimentare sau adaptorul de alimentare din priză electrică.
30. Dacă echipamentul are un ștecher electric Volex, acesta trebuie deblocat pentru a-l scoate din priză. Aceasta înseamnă că tragerea de cablul de alimentare ar putea desprinde echipamentul și ar putea provoca vătămări corporale sau daune materiale. Prin urmare, asigurați-vă că instalarea cablurilor este extrem de atentă.
31. Dacă este probabil să cadă fulgerul în timpul unei furtuni sau dacă nu veți utiliza echipamentul pentru o perioadă lungă de timp, deconectați cablul de alimentare și adaptorul de alimentare.



ATEN IE:

Pentru a evita riscul de electrocutare, nu îndepărtați capacul. Echipamentul nu conține piese care să poată fi reparate sau înlocuite de utilizator. Pentru orice operațiuni de întreținere sau reparații, consultați un tehnician calificat.



Simbolul fulgerului în interiorul unui triunghi echilateral avertizează utilizatorul cu privire la prezența unor tensiuni periculoase neizolate în interiorul echipamentului, care pot provoca un șoc electric.



Semnul exclamării în interiorul unui triunghi echilateral avertizează utilizatorul asupra existenței unor instrucțiuni importante de utilizare și întreținere.

ATENȚIE! VOLUM PUTERNIC!

Acest echipament este destinat utilizării profesionale. Prin urmare, dacă este utilizat în scopuri comerciale, va fi supus regulilor și reglementărilor asociației profesionale relevante pentru prevenirea accidentelor. În calitate de producător, Adam Hall este obligat să informeze în mod oficial utilizatorii cu privire la orice riscuri potențiale pentru sănătate.

Deteriorarea auzului cauzată de expunerea prelungită la nivelurile ridicate de presiune sonoră (SPL): Acest echipament poate genera cu ușurință un nivel de presiune sonoră (SPL) suficient de ridicat pentru a provoca leziuni permanente ale auzului interpreților, personalului de producție și publicului. Trebuie luate măsuri de precauție pentru a evita expunerea prelungită la un SPL care depășește 90 dB.



Pentru a evita posibilele afectări ale auzului, evitați expunerea prelungită la volume mari.

Volumul ridicat, chiar și pentru o perioadă scurtă de timp, poate cauza pierderea auzului. Mențineți întotdeauna volumul la un nivel confortabil.

PRE

1. Vă rugăm să citiți cu atenție acest manual.
2. Păstrați toate informațiile și instrucțiunile într-un loc sigur.
3. Urmați instrucțiunile.
4. Respectați toate avertismentele. Nu îndepărtați avertismentele de siguranță sau alte informații de pe dispozitiv.
5. Folosiți dispozitivul numai în scopul pentru care a fost conceput.
6. Folosiți doar suporturi și accesorii de montare stabile și adecvate (pentru instalări permanente). Asigurați-vă că suporturile de perete sunt instalate și fixate corespunzător. Asigurați-vă că dispozitivul este instalat în siguranță și nu poate cădea.
7. În timpul instalării, respectați reglementările de siguranță în vigoare din țara relevantă.
8. Instalați și utilizați aparatul departe de calorifere, acumuloare de căldură, sobe și alte surse de căldură. Asigurați-vă că aparatul este instalat astfel încât să fie întotdeauna suficient răcit și să nu se supraîncălzească.
9. Nu așezați pe dispozitiv nicio sursă de aprindere, cum ar fi lumânări aprinse.
10. Fantele de ventilație nu trebuie blocate.
11. Acest dispozitiv este conceput numai pentru utilizare în interior. Nu utilizați dispozitivul în imediata apropiere a apei (acest lucru nu se aplică dispozitivelor speciale pentru utilizare în exterior - în astfel de cazuri, vă rugăm să urmați instrucțiunile speciale de mai jos). Aparatul nu trebuie să intre în contact cu materiale, lichide sau gaze inflamabile.
12. Protejați aparatul de picături sau stropi de apă. Nu așezați pe aparat recipiente umplute cu lichide, cum ar fi vase sau vase de băut.
13. Asigurați-vă că niciun obiect nu cade în dispozitiv.
14. Dispozitivul poate fi utilizat numai cu accesoriile recomandate și furnizate de producător.
15. Nu deschideți dispozitivul și nu îl modificați.
16. După conectarea dispozitivului, verificați toate cablurile pentru a preveni deteriorarea sau accidentele, de exemplu, din cauza împiedicării.
17. În timpul transportului, asigurați-vă că dispozitivul nu cade, deoarece acest lucru poate provoca daune materiale și vătămări corporale.
18. Dacă dispozitivul nu funcționează corect, dacă au pătruns lichide sau obiecte în dispozitiv sau dacă dispozitivul a fost deteriorat în orice alt mod, opriți-l imediat și deconectați-l de la priză (dacă dispozitivul este pornit). Dispozitivul poate fi reparat doar de personal specializat autorizat.
19. Folosiți o lavetă uscată pentru a curăța dispozitivul.
20. Respectați reglementările naționale privind eliminarea deșeurilor. La eliminarea ambalajelor, separați plasticul de hârtie și carton.
21. Pungile de plastic trebuie ținute departe de copii.

SE APLICĂ DISPOZITIVELOR ALIMENTATE DE LA REȚEA:

22. **ATENȚIE:** Dacă cablul de alimentare al aparatului este echipat cu un contact de împământare, acesta trebuie conectat la o priză cu conductor de împământare. Conductorul de împământare al cablului de alimentare nu trebuie niciodată dezactivat.
23. Nu porniți dispozitivul imediat după ce a fost expus la fluctuații semnificative de temperatură (de exemplu, după transport). Umiditatea și condensul pot deteriora dispozitivul. Porniți dispozitivul numai după ce a atins temperatura camerei.
24. Înainte de a conecta dispozitivul la o priză electrică, verificați dacă tensiunea și frecvența rețelei corespund cu valorile marcate pe dispozitiv. Dacă dispozitivul are un selector de tensiune, conectați-l la priză numai dacă valorile dispozitivului corespund cu tensiunea rețelei. Dacă cablul de alimentare sau adaptorul inclus nu se potrivește în priză, contactați un electrician.
25. Nu călcați pe cablul de alimentare. Asigurați-vă că cablurile sub tensiune nu sunt îndoite în apropierea prizei, a adaptorului de alimentare sau a prizei dispozitivului.
26. Când conectați dispozitivul, asigurați-vă întotdeauna că cablul de alimentare sau adaptorul de rețea este ușor accesibil. Deconectați dispozitivul de la sursa de alimentare atunci când nu este utilizat sau înainte de curățare. Deconectați întotdeauna cablul de alimentare și adaptorul de rețea din priză trăgând de ștecher sau adaptor, nu de cablu. Nu atingeți niciodată cablul de alimentare sau adaptorul de rețea cu mâinile ude.
27. Dacă este posibil, nu porniți și nu opriți dispozitivul la intervale scurte de timp, deoarece acest lucru poate avea un impact negativ asupra duratei sale de viață.
28. **INFORMAȚII IMPORTANTE:** Înlocuiți siguranțele numai cu siguranțe de același tip și cu aceeași putere. Dacă o siguranță se arde în mod repetat, contactați un centru de servicii autorizat.
29. Pentru a deconecta complet dispozitivul de la rețea, scoateți cablul de rețea sau adaptorul de rețea din priză.
30. Dacă dispozitivul este echipat cu un conector de rețea Volex, ștecherul corespunzător al dispozitivului Volex trebuie deblocat înainte de a putea fi deconectat. Aceasta înseamnă, de asemenea, că tragerea de cablu poate duce la deplasarea și căderea dispozitivului, ceea ce ar putea provoca vătămări corporale și/sau alte daune. Prin urmare, este important ca cablurile să fie pozate corect.
31. Dacă există riscul de trăsnet sau dacă dispozitivul nu este utilizat pentru o perioadă lungă de timp, deconectați cablul de alimentare și adaptorul de rețea din priză.



ATENȚIE:

Nu îndepărtați niciodată capacul, deoarece acest lucru poate provoca electrocutare. În interior nu există piese care să poată fi reparate de utilizator.

Întreținerea și reparațiile pot fi efectuate numai de către personal de service calificat.



Un triunghi echilateral cu simbolul unui fulger indică o tensiune periculoasă, neizolată, în interiorul dispozitivului, care poate provoca electrocutare.



Un triunghi echilateral cu semnul exclamării indică instrucțiuni importante de utilizare și întreținere.

ATENȚIE LA NIVELURILE DE VOLUM RIDICAT ALE PRODUSELOR AUDIO!

Acest dispozitiv este destinat utilizării profesionale. Utilizarea comercială a acestui dispozitiv este supusă reglementărilor și directivelor naționale aplicabile pentru prevenirea accidentelor. În calitate de producător, Adam Hall este obligat să indice clar riscurile potențiale pentru sănătate. Pierderea auzului din cauza volumului mare și a expunerii prelungite: La utilizarea acestui produs, pot fi generate niveluri ridicate de presiune acustică (SPL), care pot provoca leziuni ireversibile ale auzului artiștilor, personalului și spectatorilor. Trebuie evitată expunerea prelungită la niveluri de volum mare peste 90 dB.



Pentru a preveni posibilele afectări ale auzului, evitați ascultarea la volum ridicat pentru perioade lungi de timp. Zgomotul puternic poate afecta auzul chiar și după o expunere scurtă. Mențineți întotdeauna volumul la un nivel confortabil.

MĂ DE PRECAUȚIE

1. Citiți S1. Citiți cu atenție acest manual de instrucțiuni.
2. Păstrați toate instrucțiunile și instrucțiunile într-un loc sigur.
3. Urmați instrucțiunile.
4. Respectați toate avertismentele. Nu îndepărtați etichetele de siguranță sau alte informații de pe dispozitiv.
5. Utilizați dispozitivul numai conform instrucțiunilor din manual.
6. Folosiți doar suporturi și elemente de fixare stabile și adecvate (pentru instalații fixe). Asigurați-vă că suporturile de perete sunt instalate și fixate corect. Asigurați-vă că dispozitivul este stabil și nu poate cădea.
7. În timpul instalării, respectați reglementările de siguranță în vigoare din țara dumneavoastră.
8. Nu instalați și nu utilizați dispozitivul în apropierea caloriferelor, a ghișeilor de încălzire, a sobelor sau a altor surse de căldură. Asigurați-vă întotdeauna că dispozitivul este instalat astfel încât să fie răcit corespunzător și să nu se supraîncălzească.
9. Nu așezați pe dispozitiv surse de aprindere, cum ar fi lumânări aprinse.
10. Fantele de ventilație nu trebuie blocate.
11. Dispozitivul este destinat exclusiv utilizării în interior; nu trebuie utilizat în imediata apropiere a apei (acest lucru nu se aplică dispozitivelor special concepute pentru utilizare în exterior, pentru care se aplică instrucțiunile speciale de mai jos). Nu aduceți niciodată dispozitivul în contact cu materiale, lichide sau gaze inflamabile.
12. Asigurați-vă că apa nu poate picura sau stropi în dispozitiv. Nu așezați pe dispozitiv obiecte umplute cu lichide, cum ar fi vase, cești sau pahare.
13. Asigurați-vă că niciun obiect nu poate cădea în dispozitiv.
14. Folosiți dispozitivul numai cu accesoriile recomandate și destinate în mod specific de către producător.
15. Nu deschideți și nu modificați dispozitivul.
16. După conectarea dispozitivului, verificați toate cablurile pentru a evita deteriorarea sau accidentele, cum ar fi împiedicarea.
17. În timpul transportului, asigurați-vă că dispozitivul nu poate cădea și nu poate provoca daune materiale și/sau persoanelor.
18. Dacă dispozitivul nu mai funcționează corect, dacă a căzut lichid sau un obiect în el sau dacă a fost deteriorat în orice alt mod, opriți-l imediat și deconectați-l de la priză (dacă este un dispozitiv activ). Reparațiile dispozitivului trebuie efectuate numai de către personal calificat și autorizat.
19. Folosiți o lavetă curată pentru a curăța dispozitivul.
20. Respectați legile privind eliminarea deșeurilor în vigoare în țara de instalare. La eliminarea ambalajului, separați plasticul de hârtie și carton.
21. Pungile de plastic trebuie ținute departe de copii.

DISPOZITIVE CU CONEXIUNE LA REȚEA:

22. ATENȚIE: Dacă cablul de alimentare este echipat cu un contact de protecție, acesta trebuie conectat la o priză cu împământare. Nu dezactivați niciodată conexiunea la împământare a unui cablu de alimentare.
23. Nu porniți dispozitivul imediat după ce a fost supus unor schimbări semnificative de temperatură (de exemplu, după transport). Umiditatea și condensul ar putea deteriora dispozitivul. Porniți dispozitivul numai după ce a atins temperatura camerei.
24. Înainte de a conecta dispozitivul la priză, verificați mai întâi dacă tensiunea și frecvența rețelei electrice corespund cu valorile indicate pe dispozitiv. Dacă dispozitivul are un selector de tensiune, conectați-l la priză numai dacă valorile de pe dispozitiv corespund cu cele ale rețelei electrice. Dacă cablul de alimentare sau adaptorul de alimentare furnizat nu sunt compatibile cu priza, consultați un electrician.
25. Nu călcați pe cablul de alimentare. Asigurați-vă că firele sub tensiune, în special cele ale prizei sau adaptorului de alimentare, nu sunt prinse.
26. La conectarea dispozitivului, asigurați-vă întotdeauna că cablul de alimentare și adaptorul de alimentare sunt accesibile în orice moment. Deconectați întotdeauna dispozitivul de la rețeaua electrică atunci când nu îl utilizați sau îl curățați. Pentru a deconecta cablul de alimentare și adaptorul de alimentare, trageți întotdeauna de ștecher sau de adaptor, nu de cablu. Nu atingeți niciodată cablul de alimentare sau adaptorul de alimentare cu mâinile ude.
27. Evitați pe cât posibil pornirea și oprirea rapidă a dispozitivului pentru a nu-i scurta durata de viață.
28. NOTĂ IMPORTANTĂ: Înlocuiți siguranțele numai cu siguranțe de același tip și cu aceeași putere. Dacă o siguranță se arde în mod repetat, contactați un centru de service autorizat.
29. Pentru a deconecta complet dispozitivul de la rețeaua electrică, scoateți cablul de alimentare sau adaptorul de rețea din priză.
30. Pentru a deconecta un dispozitiv echipat cu o priză Volex, trebuie mai întâi să deblocați ștecherul Volex al dispozitivului. Cu toate acestea, tragerea de cablul de alimentare ar putea face ca dispozitivul să se miște și să cadă, provocând vătămări corporale sau alte daune. Prin urmare, fiți extrem de atenți atunci când instalați cablurile.
31. În caz de pericol de trăsnet sau dacă dispozitivul nu este utilizat pentru o perioadă lungă de timp, deconectați întotdeauna cablul de alimentare și adaptorul de alimentare din priză.



ATEN IE:

Nu îndepărtați niciodată capacul de protecție, deoarece există riscul de electrocutare. În interiorul dispozitivului nu există piese care să poată fi reparate de utilizator.

Pentru întreținere și reparații, contactați doar personal calificat.



Triunghiul echilateral cu fulger, menit să alerteze utilizatorul cu privire la prezența unei tensiuni periculoase neizolate în interiorul carcasei aparatului, care poate avea o magnitudine suficientă pentru a constitui un risc de electrocutare.



Triunghiul echilateral cu semnul exclamării are scopul de a alerta utilizatorul cu privire la prezența unor instrucțiuni importante de operare și întreținere (service).

AVERTISMENT: NIVELURI RIDICATĂ DE SUNET ÎN PRODUSELE AUDIO!

Acest dispozitiv este destinat utilizării profesionale. Prin urmare, dacă este utilizat în scopuri comerciale, va fi supus regulilor și reglementărilor Asociației de Prevenire a Accidentelor din sectorul profesional respectiv. În calitate de producător, Adam Hall este obligat prin lege să informeze în mod explicit utilizatorii cu privire la orice riscuri potențiale pentru sănătate.

Deteriorarea auzului cauzată de expunerea prelungită la niveluri ridicate de presiune sonoră (SPL); Utilizarea acestui produs poate genera niveluri ridicate de presiune sonoră (SPL), care pot provoca leziuni ireparabile ale auzului artiștilor, colaboratorilor și spectatoriilor. Evitați expunerea prelungită la niveluri sonore ridicate care depășesc 90 dB.



Pentru a evita posibilele vătămări ale auzului, evitați ascultarea la volum mare pentru perioade lungi de timp.

Expunerea la volume mari, chiar și pentru perioade scurte de timp, poate provoca afectarea auzului. Mențineți întotdeauna volumul la un nivel confortabil.

INTRODUCERE & CARACTERISTICI / INTRODUCERE & CARACTERISTICI / INTRODUCERE & CARACTERISTICI / INTRODUCCIÓN Y FUNCIONES / WSTĘP I FUNKCJE / INTRODUCERE ȘI CARACTERISTICI

Introducere

Sistemul wireless profesional UHF True Diversity LD WIN42, cu sunetul său clar și dinamic, oferă o varietate de aplicații atât pentru sunet live, cât și pentru instalații permanente. Microfonul portabil și microfonul tip belt-pack permit cântăreților, vorbitorilor sau instrumentiștilor cea mai bună transmisie și reproducere a performanței lor, precum și cea mai mare mobilitate posibilă. Sistemul wireless LD WIN42 oferă o multitudine de caracteristici profesionale pentru a îndeplini orice cerință tehnică. Aceste proprietăți și utilizarea componentelor electronice de înaltă calitate fac posibilă utilizarea a până la 20 de sisteme simultan, în același loc, fără interferențe.

Caracteristici:

- Interval de frecvență UHF 734 - 776 (LDWIN42) sau 516 - 558 (LDWIN42B5) MHz
- 1680 de frecvențe
- 20 de grupuri cu 577 (LDWIN42) sau 515 (LDWIN42B5) frecvențe fixe
- bancă de utilizatori cu 1680 de frecvențe selectabile liber în pași de 25 kHz
- 225 de adrese selectabile
- scanare canale

- receptor cu diversitate adevărată
- cap de microfon interschimbabil (dinamic / condensator)
- sincronizare transmițător prin infraroșu
- ieșire XLR echilibrată
- ieșire jack nebalansată de 6,3 mm
- ieșire reglabilă pentru căști

Utilizarea sistemelor de microfoane fără fir poate necesita o licență conform reglementărilor specifice țării. Vă rugăm să contactați autoritatea locală competentă pentru mai multe informații.

Introducere

Sistemul profesional de microfon wireless LD WIN42 UHF True Diversity, cu sunetul său clar și dinamic, este partenerul perfect pentru o gamă largă de spectacole live și instalații permanente. Disponibil cu microfoane portabile sau emițătoare bodypack, acesta permite cântăreților, vorbitorilor și instrumentiștilor transmiterea optimă a performanței lor cu libertate maximă de mișcare. Datorită numeroaselor caracteristici profesionale, sistemul de microfon wireless LD WIN42 îndeplinește toate cerințele tehnice imaginabile. Acest lucru, împreună cu utilizarea de componente electronice de înaltă calitate, permite utilizarea simultană a până la 20 de sisteme!

Caracteristici:

- Interval de frecvență UHF 734 - 776 (LDWIN42) sau 516 - 558 (LDWIN42B5) MHz
- 1680 de frecvențe
- 20 de grupuri cu 577 (LDWIN42) sau 515 (LDWIN42B5) frecvențe fixe
- Bancă de frecvențe utilizator cu 1680 de frecvențe selectabile liber (în pași de 25 kHz)
- 225 de adrese selectabile
- Scanare canale

- Receptor True Diversity
- Capsulă de microfon interschimbabilă (dinamic/condensatoare)
- Sincronizarea transmițătorului prin infraroșu
- Ieșire XLR (balansată), ieșire jack de 6,3 mm (nebalansată)
- Ieșire reglabilă pentru căști

Utilizarea sistemului de microfon wireless poate necesita o licență (în funcție de țară). Vă rugăm să contactați autoritatea relevantă din țara dumneavoastră pentru mai multe informații.

Machine Translated by Google

Introducere

Sistemul wireless profesional LD WIND42 UHF True Diversity este caracterizat de un sunet clar și dinamic și oferă o varietate de aplicații pentru spectacole live și instalații permanente. Un microfon portabil și un transmițător bodypack permit cântăreților, naratorilor sau instrumentiștilor o transmisie și o performanță optime, combinate cu o mobilitate excelentă. Sistemul wireless LD WIND42 oferă o multitudine de funcții profesionale pentru a satisface toate cerințele tehnice. Aceste caracteristici, împreună cu utilizarea de componente electronice de înaltă calitate, permit utilizarea simultană a până la 20 de sisteme în aceeași locație, fără interferențe.

Caracteristici:

- Bandă de trecere UHF 734 - 776 (LDWIN42) sau 516 - 558 (LDWIN42B5) MHz
- 1680 de frecvențe
- 20 de grupuri cu 577 (LDWIN42) sau 515 (LDWIN42B5) frecvențe fixe
- banc de utilizare cu 1680 de frecvențe selectabile liber în trepte de 25 kHz
- 225 de adrese selectabile
- scanare canale
- receptor cu diversitate adevărată
- cap de microfon interschimbabil (dinamic/condensator)
- sincronizarea transmițătorului infraroșu
- ieșire XLR echilibrată
- ieșire jack asimetrică de 6,3 mm
- ieșire reglabilă pentru căști

Utilizarea microfoanelor wireless poate fi supusă unor licențe, în funcție de legile diferitelor țări. Contactați autoritățile locale pentru mai multe informații.

Introducere

Sistemul wireless UHF profesional LD WIN42 cu diversitate reală oferă un sunet clar și dinamic pentru o gamă largă de aplicații live și instalații permanente. Microfonul portabil și microfonul bodypack oferă cântăreților, vorbitorilor și instrumentiștilor mobilitate maximă, împreună cu o transmisie și o redare optimă a performanței lor. Sistemul wireless LD WIN42 include o gamă de caracteristici profesionale pentru a satisface orice cerință tehnică. În plus, electronica de înaltă calitate utilizată permite funcționarea simultană a până la 20 de sisteme în aceeași locație, fără interferențe.

Funcții:

- Banda UHF 734 până la 776 (LDWIN42) sau 516 până la 558 (LDWIN42B5) MHz
- 1680 de frecvențe
- 20 de grupuri cu 577 (LDWIN42) sau 515 (LDWIN42B5) frecvențe fixe
- 1.680 de frecvențe libere pe care utilizatorul le poate selecta în pași de 25 kHz
- 225 de adrese selectabile
- Scanner de canale
- Adevărată diversitate a receptorilor
- Capsulă de microfon interschimbabilă (dinamică sau cu condensator)
- Sincronizarea transmițătorului cu infraroșu
- ieșire XLR echilibrată
- ieșire jack de 6,3 mm neechilibrată
- ieșire reglabilă pentru căști

Reglementările din țara dumneavoastră pot solicita o licență pentru utilizarea sistemelor de microfoane wireless. Pentru mai multe informații, contactați autoritatea relevantă.

Introducere

Sistemul wireless profesional LD WIN42 cu adevărată diversitate UHF oferă un sunet clar și dinamic pentru o varietate de aplicații scenice și de instalații. Microfonul portabil și transmițătorul tip belt-pack permit soliștilor, vorbitorilor și instrumentiștilor să obțină o calitate excelentă a transmisiei, o reproducere fidelă a sunetului și o mobilitate maximă. Sistemul wireless LD WIN42 oferă o varietate de caracteristici profesionale pentru a satisface toate cerințele tehnice. Aceste caracteristici, împreună cu componentele de înaltă calitate utilizate în producția sa, permit funcționarea simultană a până la 20 de sisteme fără interferențe sau probleme de transmisie.

Caracteristici:

- Interval de frecvență UHF 734 - 776 (LDWIN42) sau 516 - 558 (LDWIN42B5) MHz
- 1680 de frecvențe
- 20 de grupuri care conțin 577 (LDWIN42) sau 515 (LDWIN42B5) frecvențe fixe
- posibilitatea de a selecta orice 1680 de frecvențe, cu un pas de schimbare a frecvenței de 25 kHz
- 225 de adrese din care puteți alege
- funcție de căutare a canalelor
- receptor cu diversitate adevărată
- cap de microfon interschimbabil (dinamic/condensator)
- sincronizare prin port infraroșu
- ieșire XLR echilibrată / ieșire jack de 6,3 mm neechilibrată
- ieșire reglabilă pentru căști

Utilizarea sistemelor wireless poate necesita o autorizare specială în funcție de reglementările locale. Pentru informații suplimentare, vă rugăm să contactați autoritățile locale.

RO Introducere

Sistemul wireless profesional UHF true diversity LD WIN42 oferă un sunet clar și dinamic pentru o gamă largă de aplicații în instalații live și permanente. Microfonul portabil și rucsacul de centură oferă cântăreților, vorbitorilor și instrumentiștilor cea mai bună transmisie și reproducere posibilă, precum și o dinamică de neegalat. Sistemul wireless LD WIN42 oferă o multitudine de opțiuni profesionale pentru a satisface toate cerințele tehnice. Aceste caracteristici, combinate cu utilizarea de componente electronice de înaltă calitate, permit utilizarea simultană a până la 20 de sisteme, fără nicio interferență.

Funcții: Gamă

de frecvențe UHF 734 - 776 (LDWIN42) sau 516 - 558 (LDWIN42B5) MHz 1.680 frecvențe 20 de grupuri cu frecvențe fixe de 577

(LDWIN42) sau 515 (LDWIN42B5) bancă de utilizatori cu 1.680 de frecvențe libere selectabile în pași de 25 kHz 225 de adrese selectabile scanare de canale receptor True Diversity cap de microfon interschimbabil

(dinamic / condensator)

sincronizare transmițător

infraroșu ieșire XLR echilibrată 734.000

TELESCAN

FORMATTORIT

VOLUM

RECEPTOR UHF PLL CU UN RECEPTOR CANAL

Ieșire jack nebalansat de 6,3 mm, ieșire reglabilă pentru căști

Pentru a utiliza sisteme de microfoane fără fir, este posibil să aveți nevoie de o licență în conformitate cu reglementările locale. Pentru mai multe informații, contactați autoritățile locale.

COMPONENTE DE SISTEM / COMPONENTE DE SISTEM / COMPONENTE DE SISTEM / COMPONENTE DE SISTEM / ELEMENTE DE SISTEM / COMPONENTE DE SISTEM

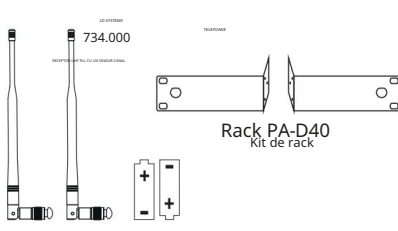
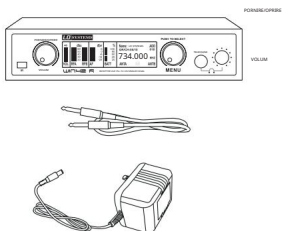

Rack PA-D40

Rack PA-D40

TOA SISTEMELE CU RECEPTOR UNIC INCLUD:

Receptor WIN-42, 1
transmițător, 2
baterii AA, 1 cablu
audio

Adaptor de
alimentare 2 x
Antenă 2 x Cablu
BNC 2 x Conectori de antenă
Kit de rack
Ghid de utilizare

WIN42
GR/CH:01/01
734.000

0678

LD SYSTEMS ADAUGA

Rack PA-D40
WIN42
GR/CH:01/01

734,00

TOA SISTEMELE CU RECEPTOARE UNICĂ CONSTĂ DIN:

Receptor WIN-42
1 Expeditor
2 baterii AA (celule Mignon)
1 cablu audio

alimentare electrică

2 Antena
2 cabluri BNC
2 conexiuni de antenă
Kit de rack-uri

Manual de utilizare

734.000

0678

2150

TOATE SISTEMELE DE RECEPTOARE CU UN SINGUR CANAL CONSTĂ DIN:

Receptor WIN-42, 1
emițător, 2 baterii

AA, 1 cablu
audio

Adaptor de alimentare,
2 antene, 2
cabluri BNC

Machine Translated by Google

2 conectori de antenă
Kit de rack
Ghid de utilizare

SISTEME UNUI RECEPTOR INCLUD :

Receptor WIN-42,
1 emițător, 2
baterii AA, 1 cablu
audio
Adaptor de alimentare, 2
antene, 2
cabluri BNC, 2
conectori de antenă
Kit de rack
Manual de utilizare

TO: SISTEMELE ECHIPATE CU RECEPTOARE SINGLE INCLUD URMĂTOARELE ELEMENTE:

Receptor WIN-42,
1 emițător,
2 baterii AA,
1 cablu audio
Adaptor CA, 2
antene,
2 cabluri
BNC, 2 conectori de antenă
Set de console unghiulare pentru montarea într-un dulap de aparatură
Manual de utilizare

SISTEMELE CU RECEPTOR INCLUD:

Receptor WIN-42,
1 emițător, 2
baterii AA, 1
cablu audio,
sursă de
alimentare,
2 antene, 2
cabluri BNC, 2 conectori de
antenă, kit de
depozitare, ghid de utilizare

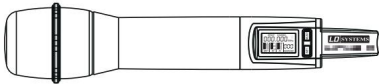

Sistemul portabil include: HHD WIN 42 MD /MC

Sistem cu microfon portabil: HHD WIN 42 MD /MC

Sistemul portabil include: HHD WIN 42 MD /MC

Sistemul cu microfon portabil include: HHD WIN 42 MD /

Microfon portabil HHD WIN 42 MD /MC

RO Sistemul portabil include: HHD WIN 42 MD /MC

Rack PA-D40

WIN42
GR/CH-01/01 ADUGA

734.000

SISTEM BELTPACK DISPONIBIL CU / SISTEM TRANSMIȚĂTOR CU TASCHENSENDER / SISTEM TRANSMIȚĂTOR DISPONIBIL CU / TRANSMIȚĂTOR CU / TRANSMITTER BELTPACK DISPONIBIL CU / SISTEMA BELTPACK DISPONIBIL CU:

734.000

- Transmițător tip beltpack (inclus în fiecare sistem)
- Transmițător Beltpack (inclus în fiecare sistem)
- Transmițător cu bandă (inclus în toate sistemele)
- Husă pentru transmițător (inclusă în fiecare sistem)
- Transmițător Beltpack (inclus ca standard)
- Transmițător tip beltpack (inclus în fiecare sistem)

BACK

Rack PA-D40

FORMARE/COPIERE

LO SYSTEMS

734.000

VOLUM

RECEPTOR BHP FULL CU UN TRASHER CANAL

TELEFONIE



BPL

- Microfon lavalieră
- Microfon Lavalier
- Micro lavalier
- Microfon Lavalier
- Microfon Lavalier
- Microfon lavalieră



BPHH

- Căști de culoarea pielii
- Căști (de culoarea pielii)
- Bandă de păr Micro de culoarea pielii
- Căști de culoarea pielii
- Căști - Culoarea pielii
- Sapcă de culoarea pielii



BPW

- Microfon pentru instrumente de alamă
- Microfon pentru instrumente de suflat
- Microfon pentru instrumente de suflat
- Microfon pentru instrumente de suflat
- Mic pentru instrumente de suflat
- Microfon pentru instrumente de suflat

Rack PA-D40
WIN42
GR/CH:01/01

734,0



HBP

- Căști
- Căști
- Microfon cu cască
- Căști
- Căști
- Căști



PIB-ul

- Cablu chitară
- Cablu chitară
- Cablu chitară
- Cablu chitară
- Cablu chitară
- Cablu de chitară

067

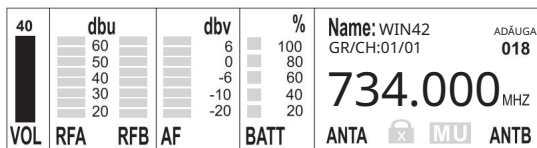

ÎN

0678

AFI A	FUNC IE
VOLUM	Volum (ieşire audio)
RFA	Puterea semnalului receptorului CH A
RFB	Puterea semnalului receptorului CH B
DE	Contor de nivel audio
BATT	Starea bateriei transmiţătorului
Nume	Nume de utilizator
ADĂUGA	Adresă (225)
GR	Grup
CH	Canal
ANTA	Antena A
ANTB	Antena B
	Blocare
ÎN	Indicator de dezactivare a sunetului transmiţătorului

DE

PUBLICITATE	FUNC IE
VOLUM	Volum (ieşire audio)
RFA	Intensitatea semnalului Canalul A (CH A)
RFB	Intensitatea semnalului Canalul B (CH B)
DE	Contor de nivel audio
BATT	Starea bateriei Transmiţător
Nume	Nume utilizator
ADĂUGA	Adresă (225)
GR	grup
CH	Canal
ANTA	Antena A
ANTB	Antena B
	Încuietoare (Încuietori)
ÎN	Transmiţător indicator mut

FR

ECRAN	FUNC IE
VOLUM	Volum (intrare audio)
RFA	Puterea semnalului receptorului CH A
RFB	Puterea semnalului receptorului CH B
DE	Indicador de nivel audio
BATT	Starea bateriei transmițătorului
Nume	Nume de utilizator
ADAJGA	Adresă (225)
GR	Bandă
CH	Canal
ANTA	Antena A
ANTB	Antena B
	Blocare
ÎN	Indicador de dezactivare a sunetului

IS

ECRAN	FUNC IE
VOLUM	Volum (ieșire audio)
RFA	Nivelul semnalului canalului A al receptorului
RFB	Nivelul semnalului canalului receptor B
DE	VU-metru audio
BATT	Starea bateriei transmițătorului
Nume	Nume de utilizator
ADAJGA	Adresă (225)
GR	Grup
CH	Canal
ANTA	Antena A
ANTB	Antena B
	Blocadă
ÎN	Indicador de dezactivare a sunetului transmițătorului

PL

AFI A	FUNC IE
VOLUM	Volum (ieșire audio)
RFA	Indicador de semnal al receptorului - Canalul A
RFB	Indicador de semnal al receptorului - Canalul B
DE	Indicador nivel volum
BATT	Starea bateriei transmițătorului
Nume	Nume de utilizator
ADAJGA	Adresă (225)
GR	Grup
CH	Canal
ANTA	Antena A
ANTB	Antena B
	Blocadă
ÎN	Dezactivarea sunetului transmițătorului

AFI A	FUNC IE
VOLUM	Volum (audio de ieșire)
RFA	Intensitatea semnalului receptorului CH A
RFB	Puterea semnalului receptorului CH B
DE	Indicator de nivel audio
BATT	Starea de încărcare a bateriei transmițătorului
Nume	Nume de utilizator
ADRESA	Adresă (225)
GR	Grup
CH	Canal
ANTA	Antena A
ANTB	Antena B
	Bloc
ÎN	Indicator de dezactivare a sunetului transmițătorului

SETĂRI DE SISTEM / SETĂRI DE SISTEM / PARAMETRI DE SISTEM / CONFIGURAȚIE SISTEM SISTEMA / SYSTEM-SETTINGS / CONFIGURAZIONE DEL SISTEMA

Apăsați roțița de meniu pentru a accesa interfața meniului / Apăsați roțița de meniu pentru a accesa meniul / Apăsați roțița de meniu
ROȚIȚA MENIU PENTRU A ACCESA INTERFAȚA MENIU / APĂSAȚI COMANDA MENIU PENTRU A ACCESA MENIU / APĂSAȚI MENIU PENTRU A ACCESA MENIU, ABY
ACCESS THE MENU / PREMERE LA MANOPOLA MENU PER ACCEDERE ALL'INTERFACCIA MENU

GROUP / GRUPPE / GRUPA / GRUPPO

Apă roțița MENU și mutați cursorul la GROUP rotind roțița MENU și apăsând roțița MENU pentru a accesa meniul Group. Rotiți roțița MENU pentru a alege GR 1-20 sau User și apăsați din nou roțița meniu pentru a valida selecția.

Mutați cursorul pentru a ieși și apăsați roțița MENU sau apăsați scurt butonul Power pentru a ieși din meniu.

Apă roțița MENU și mutați cursorul rotind roțița MENU la elementul de meniu GROUP. Apăsați din nou roțița MENU pentru a accesa setările grupului. Acum puteți selecta grupul dorit (1-20 sau „Utilizator”) rotind roțița MENU și confirmați apăsând roțița.

Pentru a ieși din meniu, rotiți roțița MENU la elementul de meniu „Ieșire” și confirmați apăsând roțița sau apăsați scurt butonul de pornire (controlul volumului).

Apă roțița MENU și mutați cursorul la GROUP rotind roțița MENU, apoi apăsați din nou roțița MENU pentru a accesa meniul Group. Rotiți roțița MENU pentru a selecta GR 1-20 sau User și apăsați din nou roțița meniu pentru a confirma selecția.

Mutați cursorul pentru a ieși și apăsați roțița MENU sau apăsați scurt butonul de pornire/oprire pentru a ieși din meniu.

Apă butonul MENU și mutați cursorul pentru a selecta GROUP, apoi apăsați din nou pentru a intra în meniul GROUP. Rotiți butonul MENU pentru a selecta GR 1-20 sau User și apăsați din nou pentru a confirma selecția.

Pentru a ieși, mutați cursorul și apăsați butonul MENU sau apăsați scurt butonul POWER.

RO Apăsați butonul MENU și navigați la „GROUP” rotind butonul MENU, apoi apăsați butonul MENU pentru a accesa meniul de grup. Rotiți butonul MENU pentru a selecta un grup (1-20) sau un utilizator și apăsați din nou butonul pentru a confirma.

Rotiți butonul la „Ieșire” și apăsați butonul MENU sau apăsați butonul de pornire pentru a ieși din meniu.

RO Apăsați butonul MENU și mutați cursorul la GROUP rotind butonul MENU, apoi apăsați-l pentru a intra în meniul de grup.

Rotiți butonul MENU pentru a selecta grupul (GR) de la 1 la 20 sau utilizatorul și apăsați din nou butonul MENU pentru a confirma selecția.

Mutați cursorul pentru a ieși și apăsați butonul MENU sau apăsați scurt comutatorul ON/OFF pentru a ieși din meniu.

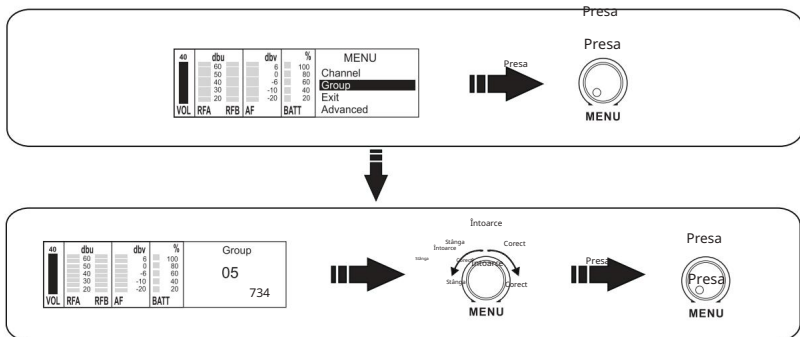

734

734

CANAL / KANAL / CANAL / CANALE

RO Apăsați roțița MENU și mutați cursorul la CANAL rotind roțița MENU și apăsați roțița MENU pentru a accesa meniul Canal. Rotiți roțița MENU pentru a alege numărul canalului și apăsați din nou pentru a valida selecția.

Mutați cursorul pentru a ieși și apăsați roțița MENU sau apăsați scurt butonul Power pentru a ieși din meniu.

Apă roțița MENU și mutați cursorul rotind roțița MENU la elementul de meniu CHANNEL. Apăsați din nou roțița MENU pentru a accesa setările canalului. Rotiți roțița MENU pentru a selecta numărul canalului și confirmați apăsând roțița.

Pentru a ieși din meniu, rotiți roțița MENU la elementul de meniu „Ieșire” și confirmați apăsând din nou roțița sau apăsați scurt butonul de pornire (controlul volumului).

RO Apăsați roțița MENU și mutați cursorul la CANAL rotind roțița MENU. Apăsați roțița MENU pentru a accesa meniul Canal. Rotiți roțița MENU pentru a selecta numărul canalului și apăsați din nou pentru a confirma selecția.

Mutați cursorul pentru a ieși și apăsați roțița MENU sau apăsați scurt butonul de pornire/oprire pentru a ieși din meniu.

Apă butonul MENU și mutați cursorul pentru a selecta CANAL, apoi apăsați din nou pentru a intra în meniul CANAL. Rotiți butonul MENU pentru a selecta numărul canalului și apăsați din nou pentru a confirma selecția.

Pentru a ieși, mutați cursorul și apăsați butonul MENU sau apăsați scurt butonul POWER.

RO butonul MENU pentru a naviga la „CANAL” și apoi apăsați butonul MENU pentru a accesa meniul de canale.

Rotiți butonul MENU pentru a selecta canalul dorit și apăsați din nou butonul pentru a confirma selecția.

Rotiți butonul la „Ieșire” și apăsați butonul MENU sau apăsați butonul de pornire pentru a ieși din meniu. 18

RO Apăsați butonul MENU și mutați cursorul la CANAL rotind butonul MENU, apoi apăsați-l pentru a accesa meniul de canale. Rotiți butonul MENU pentru a selecta numărul canalului și apăsați-l din nou pentru a confirma selecția.

Mutați cursorul pentru a ieși și apăsați butonul MENU sau apăsați scurt comutatorul ON/OFF pentru a ieși din meniu.

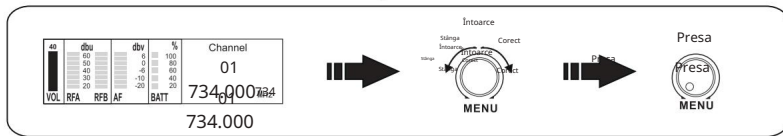
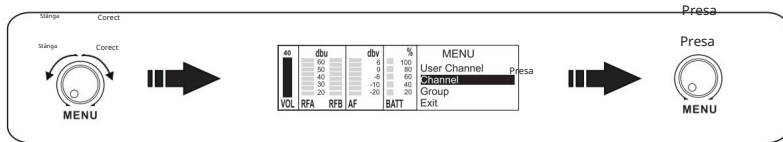

USER CHANNEL / USER-KANAL / CANAL UTILISATEUR / CANAL DE USUARIO / USER CHANNEL / CANALE UTENTE

Apăsați roțița MENU și mutați cursorul la CANALUL UTILIZATORULUI rotind roțița MENU. Apăsați roțița MENU pentru a accesa meniul Canal utilizator. Rotiți roțița MENU pentru a seta ultimele trei cifre ale frecvenței (fiecare pas pentru 25KHz). Apăsați roțița MENU pentru a memora setarea și continuați să setați primele trei cifre ale frecvenței, așa cum se arată mai jos (fiecare pas pentru 1 MHz). În total, sunt disponibile 1680 de frecvențe reglabile.

Apăsați din nou roțița MENU pentru a memora setarea.

Apăsați roțița MENU și mutați cursorul rotind roțița MENU la elementul de meniu USER CHANNEL. Apăsați din nou roțița MENU pentru a accesa setările User Channel. Acum puteți seta mai întâi ultimele trei cifre ale frecvenței (în pași de 25 kHz) rotind roțița MENU. Apăsați roțița pentru a salva această setare. Apoi puteți seta primele trei cifre ale frecvenței în pași de 1 MHz rotind roțița (vezi ilustrația de mai jos). Sunt disponibile un total de 1680 de frecvențe selectabile.

Confirmați din nou setările apăsând roțița MENU.

Apăsați roțița MENU și deplasați cursorul la USER CHANNEL rotind roțița MENU. Apăsați roțița MENU pentru a accesa meniul User Channel. Rotiți roțița MENU pentru a introduce ultimele trei cifre ale frecvenței (fiecare increment este de 25 kHz). Rotiți roțița MENU pentru a salva setările și continuați introducând primele trei cifre ale frecvenței, așa cum se arată mai jos (fiecare increment este de 1 MHz). Există un total de 1680 de frecvențe selectabile.

Presă

Apăsați din nou roțița MENU pentru a salva setarea.

Apăsați butonul MENU și mutați cursorul pentru a selecta CANAL UTILIZATOR. Apăsați din nou butonul pentru a intra în meniul CANAL UTILIZATOR. Rotiți butonul MENU pentru a seta ultimele trei cifre ale frecvenței (fiecare pas este de 25 kHz). Apăsați butonul MENU pentru a salva valoarea și a continua cu primele trei cifre ale frecvenței, așa cum se arată mai jos (fiecare pas este de 1 MHz). În total, există 1.680 de frecvențe selectabile.

Apăsați din nou butonul MENU pentru a salva setările.

Rotiți butonul MENU pentru a naviga la „CANAL UTILIZATOR”. Apăsați butonul MENU pentru a accesa meniul canalului utilizator. Rotiți butonul MENU pentru a seta ultimele trei valori ale frecvenței dorite (fiecare pas reprezintă o modificare a frecvenței de 25 KHz). Apăsați butonul MENU pentru a memora setarea, apoi setați primele trei valori ale frecvenței așa cum se arată în ilustrația de mai jos (fiecare pas reprezintă o modificare a frecvenței de 1 MHz). Există un total de 1680 de setări de frecvență din care puteți alege.

Apăsați din nou butonul MENU pentru a salva setările.

RO Apăsați butonul MENU și mutați cursorul la CANAL UTILIZATOR rotind butonul MENU. Apăsați butonul MENU pentru a accesa meniul canalului utilizator. Rotiți butonul MENU pentru a seta ultimele trei cifre ale frecvenței (fiecare pas este de 25 KHz). Apăsați butonul MENU pentru a salva setarea și a continua cu setarea primelor trei cifre ale frecvenței, așa cum se arată mai jos (fiecare pas este de 1 MHz). Frecvențele disponibile pentru acordare sunt 1.680.

Apăsați din nou butonul MENU pentru a memora setarea.

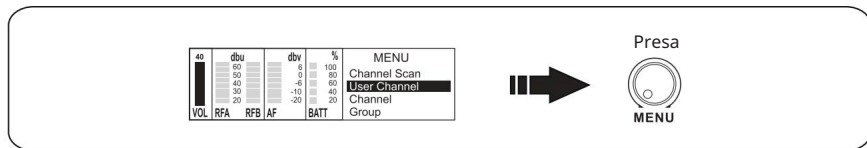

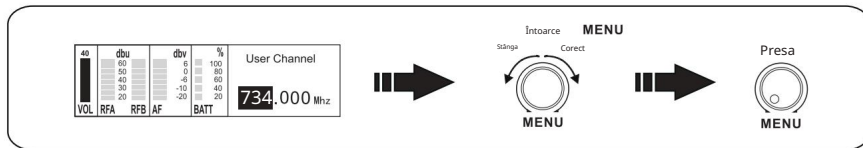
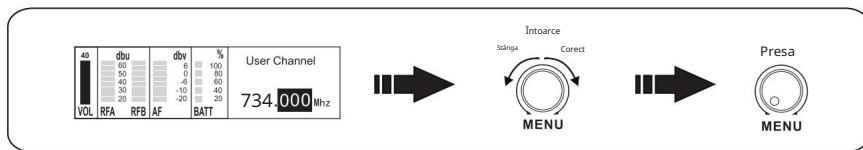

CHANNEL SCAN / KANALSUCHLAUF / BALAYAGE CANAUX / ESCĂNER DE CANALES / SEARCH FOR CHANNELS / SCANNERIZZAZIONE CANALE

RO Apăsați roțița MENU și mutați cursorul la CHANNEL SCAN rotind roțița MENU. Apăsați roțița MENU de două ori pentru a începe scanarea. După finalizarea scanării, afișajul va afișa frecvența fără interferențe selectată automat în interfața principală cu utilizatorul.

Când se utilizează sisteme multiple și selectarea frecvenței se face prin funcția de scanare a canalelor, sistemele deja configurate ar trebui să rămână pornite pentru procesele ulterioare de scanare a canalelor. Funcția de scanare a frecvenței se referă la presetările de frecvență din grupul preselectat (1-20).

Notă: Fiecare canal de frecvență trebuie să provină din același grup (1-20) atunci când se utilizează sisteme multiple. Fiecare sistem trebuie configurat la o adresă diferită atunci când se utilizează sisteme multiple.

Apă butonul MENU și mutați cursorul rotind butonul MENU la elementul de meniu CHANNEL SCAN. Apăsați butonul de două ori pentru a începe scanarea canalelor. După finalizarea scanării, frecvența selectată automat, fără interferențe, va fi afișată în meniul principal.

Când se utilizează mai multe sisteme și scanarea automată a canalelor, sistemele deja configurate ar trebui să rămână pornite atunci când sunt pornite scanări ulterioare. Scanarea canalelor se bazează pe presetările de frecvență ale grupului selectat (1-20).

Notă: În configurațiile cu mai multe sisteme, fiecare canal trebuie să fie din același grup (1-20). În plus, fiecărui sistem trebuie să i se atribuie o adresă diferită.

Apă roțița MENU și deplasați cursorul la CHANNEL SCAN rotind roțița MENU. Apăsați roțița MENU de două ori pentru a începe scanarea. Când scanarea este finalizată, ecranul afișează frecvența fără interferențe, care este selectată automat în interfața principală cu utilizatorul.

Când se utilizează sisteme multiple și când selecția frecvenței se efectuează prin funcția de scanare a canalelor, sistemele deja configurate trebuie să rămână pornite pentru procedurile de scanare succesive. Funcția de scanare a frecvenței se referă la frecvențele presetate din cadrul grupului preselectat (1-20).

Notă: Fiecare canal de frecvență trebuie să provină din același grup (1-20) atunci când se utilizează sisteme multiple. Fiecare sistem trebuie configurat cu o adresă diferită atunci când se utilizează sisteme multiple.

Apă butonul MENU și mutați cursorul pentru a selecta CHANNEL SCAN. Apăsați butonul MENU de două ori pentru a începe scanarea.

Când scanarea este completă, ecranul principal va afișa automat frecvențele care nu prezintă interferențe.

Când se utilizează mai multe sisteme, toate sistemele configurate trebuie să fie pornite pentru a efectua scanarea canalelor. Funcția de scanare a frecvenței va căuta frecvențele grupului preselectat (1-20).

Notă: Când funcționează mai multe sisteme, toate canalele de frecvență trebuie să aparțină aceluiași grup (1-20). Fiecare sistem trebuie configurat cu o adresă diferită atunci când funcționează mai multe sisteme.

RO Rotiți butonul MENU pentru a derula până la „CHANNEL SCAN”. Apăsați butonul MENU de două ori pentru a începe scanarea. După finalizarea scanării, meniul principal va afișa automat frecvența selectată, fără interferențe.

Când utilizați mai multe sisteme, după finalizarea selecției frecvenței folosind funcția de scanare a canalelor, sistemele configurate anterior ar trebui să rămână pornite pentru a continua căutarea canalelor. Funcția de scanare a frecvenței se aplică setărilor de frecvență dintr-un anumit grup selectat anterior (1-20).

Notă: Când utilizați mai multe sisteme, fiecare canal de frecvență trebuie să fie din același grup (1-20). Când utilizați mai multe sisteme, fiecărui sistem trebuie să i se atribuie o adresă diferită.

RO Apăsați butonul MENU și mutați cursorul la CHANNEL SCAN rotind butonul MENU. Apăsați butonul MENU de două ori pentru a începe scanarea. După finalizarea scanării, afișajul afișează frecvența fără interferențe selectată automat în interfața principală cu utilizatorul.

Când se utilizează mai multe sisteme și selectarea frecvenței se face prin funcția de scanare a canalelor, sistemele deja configurate ar trebui să rămână pornite pentru a permite efectuarea proceselor ulterioare de scanare. Funcția de scanare a canalelor se referă la setările implicite de frecvență din grupul preselectat (1-20). 20

Notă: Când utilizați mai multe sisteme, fiecare canal de frecvență trebuie să fie din același grup (1-20). Când utilizați mai multe sisteme, fiecare sistem trebuie setat la o adresă diferită.

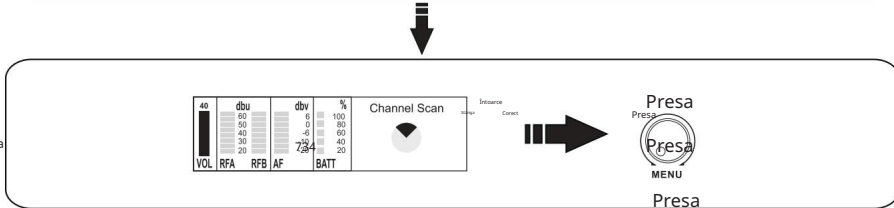
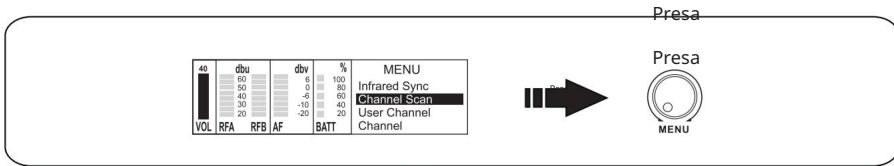

LOCK SETTING / SPERREN / VERROUILLAGE / BLOQUEO / USTAWIENIE BLOKADY / IMPOSTAZIONE BLOCCO

Blocare: Apăsați roțița MENU și mutați cursorul la LOCK SET rotind roțița MENU și apăsând roțița MENU pentru a accesa meniul Blocare. Rotiți roțița MENU pentru a alege blocarea (simbolul lacătului va apărea pe afișaj) și apăsați MENU pentru a memora starea.

Deblocare: Apăsați roțița MENU pentru a accesa LOCK, rotiți-o în sens invers acelor de ceasornic pentru a debloca și apăsați MENU pentru a memora starea. Simbolul lacătului va dispărea.

Blocare sistemului: Apăsați butonul MENU și deplasați cursorul rotind butonul până când ajungeți la elementul de meniu LOCK. Apăsați din nou butonul pentru a accesa setările „Blocare”. Selectați „Blocare” rotind butonul MENU (simbolul lacătului va apărea pe afișaj) și confirmați setarea apăsând butonul.

Deblocare: Apăsați butonul MENU pentru a selecta LOCK, apoi rotiți butonul spre stânga pentru a debloca sistemul. Confirmați din nou setarea apăsând butonul MENU. Simbolul lacătului nu va mai fi afișat.

Blocare: Apăsați roțița MENU și avansați cursorul la LOCK SET rotind roțița MENU și apăsând roțița MENU pentru a accesa meniul Lock. Rotiți roțița MENU pentru a selecta Lock (simbolul lacătului apare pe ecran) și apăsați MENU pentru a salva setarea.

Deblocare: Apăsați roțița MENU pentru a accesa LOCK, rotiți-o în sens invers acelor de ceasornic pentru deblocare și apăsați MENU pentru a salva starea. Simbolul lacătului va dispărea.

Păstrare blocare: Apăsați butonul MENU și mutați cursorul pentru a selecta LOCK SET (SETARE BLOCARE), apoi apăsați din nou pentru a intra în meniul LOCK SET (SETARE BLOCARE). Rotiți butonul MENU pentru a selecta LOCK (simbolul lacătului va apărea pe ecran) și apăsați MENU pentru a salva.

Pentru deblocare: Apăsați butonul MENU și mutați cursorul pentru a selecta LOCK, rotiți-l spre stânga pentru deblocare și apăsați MENU pentru salvare. Simbolul lacătului va dispărea.

Rotire blocare: Rotiți butonul MENU la „LOCK SET”, apoi apăsați butonul MENU pentru a accesa meniul de setări ale blocării. Rotiți butonul MENU pentru a selecta opțiunea de blocare (simbolul lacătului va apărea pe afișaj), apoi apăsați butonul MENU pentru a bloca.

Deblocare: Apăsați butonul MENU pentru a naviga la LOCK (BLOCARE), apoi rotiți-l în sens invers acelor de ceasornic și apăsați pentru a debloca. Simbolul lacătului ar trebui să dispară.

Rotire blocare: Apăsați butonul MENU și mutați cursorul la LOCK SET rotind butonul MENU, apoi apăsați-l pentru a accesa meniul de setări. Rotiți butonul MENU pentru a selecta blocarea (simbolul lacătului apare pe afișaj) și apăsați MENU pentru a salva setarea.

Deblocare stânga: Apăsați butonul MENU pentru a accesa LOCK (BLOCARE), rotiți în sens invers acelor de ceasornic pentru deblocare și apăsați MENU pentru a salva starea. Simbolul lacătului va dispărea.

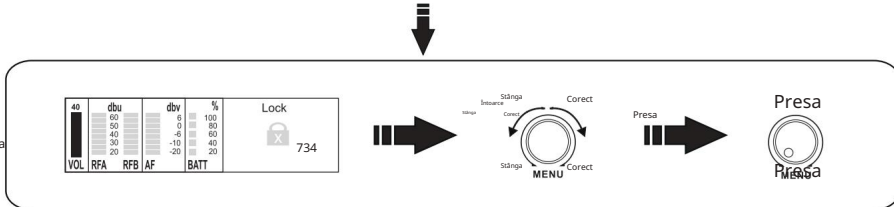
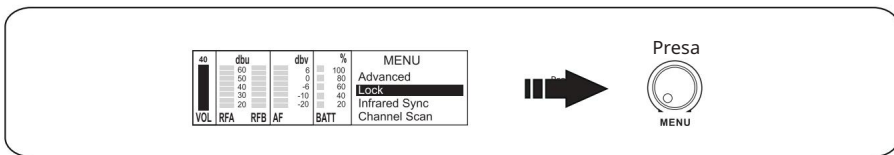

Machina Translated by Stevie

INFRAROȘI SYNC / INFRAROT-SYNCHRONISATION / SYNCHRONIZATION PAR INFRAROUGE / SINCRONIZACIÓ POR INFRARROJOS / SYNCHRONIZACJA ZA POMACÓ
PDFŽLRNI / SINCRONIZACIÓ A INFRAROȘI

RO Metoda 1: Apăsați roțița MENU și mutați cursorul la INFRARED SYNC rotind roțița MENU. Apăsați roțița MENU de două ori pentru a porni sincronizarea în infraroșu. Asigurați-vă că interfața în infraroșu (IR) a emițătorului este plasată în fața interfeței IR a receptorului (la o distanță de maximum 50 cm).

Metoda 2: Apăsați scurt VOLUME (în interfața principală cu utilizatorul) pentru a porni sincronizarea în infraroșu (IR). Asigurați-vă că interfața în infraroșu (IR) a emițătorului este plasată în fața interfeței IR a receptorului (la o distanță de maximum 50 cm).

Notă: Semnalul infraroșu va fi trimis timp de 25 de secunde, apoi afișajul revine la interfața principală cu utilizatorul.

Met 1: Apăsați roțița MENU și mutați cursorul rotind roțița la elementul de meniu INFRARED SYNC. Apăsați roțița MENU de două ori pentru a porni sincronizarea în infraroșu. Poziționați emițătorul astfel încât interfața sa în infraroșu (IR) să fie direct în fața interfeței în infraroșu (IR) a receptorului (distanță maximă 50 cm).

Metoda 2: Apăsați scurt butonul de volum (în vizualizarea meniului principal) pentru a porni sincronizarea în infraroșu (IR). Poziționați emițătorul astfel încât interfața sa în infraroșu (IR) să fie direct în fața interfeței în infraroșu (IR) a receptorului (distanță maximă 50 cm).

Notă: Semnalul infraroșu este emis timp de 25 de secunde, apoi afișajul revine la meniul principal.

Metoda Apăsați roțița MENU și deplasați cursorul la INFRARED SYNC rotind roțița MENU. Apăsați roțița MENU de două ori pentru a porni sincronizarea în infraroșu. Asigurați-vă că interfața în infraroșu (IR) a emițătorului este orientată direct spre interfața IR a receptorului (distanță maximă 50 cm).

Metoda 2: Apăsați scurt VOLUME (în interfața principală cu utilizatorul) pentru a porni sincronizarea în infraroșu (IR). Asigurați-vă că interfața în infraroșu (IR) a emițătorului este orientată direct spre interfața IR a receptorului (distanță maximă 50 cm).

Notă: Semnalul infraroșu va fi trimis timp de 25 de secunde, apoi ecranul va afișa din nou interfața principală cu utilizatorul.

Met 1: Apăsați butonul MENU și mutați cursorul pentru a selecta INFRARED SYNC. Apăsați butonul MENU de două ori pentru a începe sincronizarea în infraroșu. Asigurați-vă că emițătorul de infraroșu (IR) al transmițătorului este orientat spre portul infraroșu al receptorului (la o distanță de maximum 50 cm).

Metoda 2: Apăsați scurt butonul de VOLUM (în timp ce ecranul principal este vizibil) pentru a porni sincronizarea în infraroșu.

Asigurați-vă că emițătorul de infraroșu (IR) al transmițătorului este poziționat cu fața spre portul infraroșu al receptorului (la o distanță de maximum 50 cm).

Notă: Semnalul infraroșu va fi trimis timp de 25 de secunde, apoi va fi afișat ecranul principal.

RO Metoda 1: Rotiți butonul MENU pentru a selecta „INFRARED SYNC”. Pentru a începe sincronizarea, apăsați butonul MENU de două ori. Asigurați-vă că portul infraroșu (IR) al emițătorului este orientat spre portul infraroșu (IR) al receptorului (la o distanță de maximum 50 cm).

Metoda 2: Din meniul principal, apăsați și mențineți apăsat butonul VOLUME pentru a porni sincronizarea în infraroșu (IR).

Asigurați-vă că portul infraroșu (IR) al emițătorului este orientat spre portul infraroșu (IR) al receptorului (la o distanță de maximum 50 cm).

Notă: Semnalul infraroșu va fi emis timp de 25 de secunde. Afișajul va reveni apoi la meniul principal.

RO Mod 1: Apăsați butonul MENU și mutați cursorul la SINCRONIZARE INFRAROȘU rotind butonul MENU. Apăsați butonul MENU de două ori pentru a porni sincronizarea în infraroșu. Asigurați-vă că interfața în infraroșu (IR) a emițătorului este orientată spre interfața IR a receptorului (la o distanță de maximum 50 cm).

Modul 2: Apăsați scurt VOLUME (pe interfața principală cu utilizatorul) pentru a începe sincronizarea IR. Asigurați-vă că interfața IR a emițătorului este orientată spre interfața IR a receptorului (la o distanță de maximum 50 cm).

Notă: Semnalul infraroșu va fi trimis timp de 25 de secunde, după care afișajul va reveni la interfața principală cu utilizatorul.

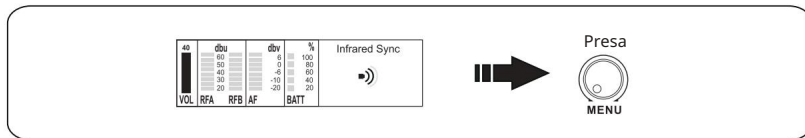
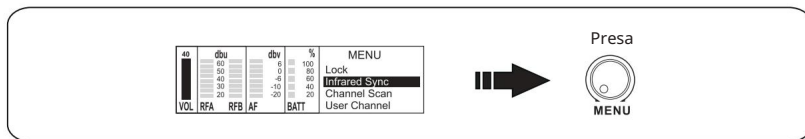

HOMSEC028E

734.000

TR4000

VOLUME

RECEPTOR DEPT. PUL. CU INFRAROȘI

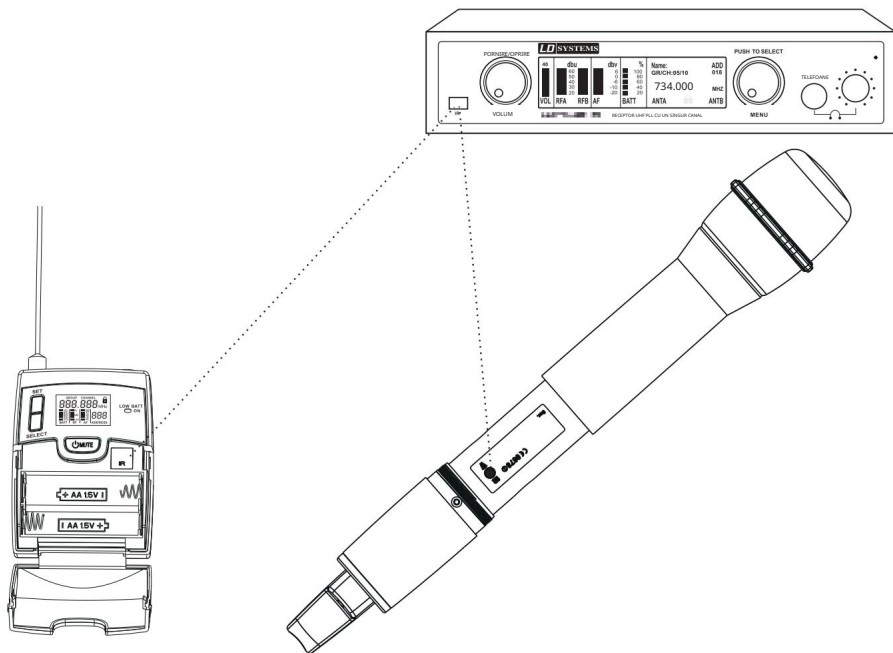

CONFIGURARE MENU AVANSAT / SETĂRI EXTINSE / SETĂRI MENU AVANSAT / CONFIGURARE MENU AVANSAT / SETĂRI AVANSAT / SETĂRI MENU AVANSAT

- RO** Apăsăți roțița MENU și mutați cursorul la ADVANCED rotind roțița MENU și apăsați roțița MENU pentru a accesa meniul de configurare avansată.
- AP** roțița MENU și deplasați cursorul rotind roțița până când ajungeți la elementul de meniu AVANSAT. Apăsând din nou roțița, veți accesa setările avansate.
- AP** roțița MENU și avansați cursorul la ADVANCED rotind roțița MENU, apoi apăsați roțița MENU pentru a accesa setările avansate ale meniului.
- AP** butonul MENU și mutați cursorul pentru a selecta AVANSAT, apoi apăsați din nou pentru a intra în meniul AVANSAT.
- RO** butonul MENU pentru a naviga la „AVANSAT” și apoi apăsați butonul MENU pentru a accesa Setările avansate.
- RO** Apăsăți butonul MENU și mutați cursorul la AVANSAT rotind butonul MENU, apoi apăsați-l pentru a accesa setările avansate ale meniului.

NUME / NOMBRE / NAZWA / NOME

- RO** roțița MENU pentru a muta cursorul la NUME și apăsați roțița MENU pentru a accesa meniul Setare nume. Rotiți roțița MENU pentru a edita numele alegând între 0-9, spațiu sau A-Z pentru fiecare cifră (maximum 6) și apăsați roțița MENU pentru a sări la următoarea cifră. După finalizarea setării numelui, apăsați roțița MENU pentru a memora setarea.
- Der** cursorul la elementul de meniu NAME rotind roțița MENU și apăsați roțița pentru a începe să introduceți numele. Rotiți roțița MENU pentru a introduce numele dorit (maxim 6 caractere): Puteți alege dintre numerele de la 0 la 9, un spațiu și literele de la A la Z. După introducerea fiecărui caracter, apăsați roțița MENU pentru a trece la caracterul următor. După ce ați introdus numele, confirmați setările apăsând din nou roțița MENU.
- RO** roțița MENU pentru a avansa cursorul la NAME și apăsați roțița MENU pentru a accesa meniul de setare a numelui. Rotiți roțița MENU pentru a edita numele alegând între 0-9, spațiu sau A-Z pentru fiecare cifră (maximum 6) și apăsați roțița MENU pentru a sări la următoarea cifră. După setarea numelui, apăsați roțița MENU pentru a salva setarea.
- RO** butonul MENU pentru a muta cursorul la NUME și apăsați MENU pentru a intra în meniul SETARE NUME. Rotiți butonul MENU pentru a edita numele (maxim 6 caractere, selectabile între 0-9, A-Z și spațiu), apăsați MENU pentru a trece la caracterul următor. După ce ați terminat de editat numele, apăsați MENU pentru a-l salva.
- RO** butonul MENU pentru a derula până la „NUME”, apoi apăsați butonul MENU pentru a intra în meniul de setare a numelui. Rotiți butonul MENU pentru a selecta un număr de la 0 la 9, un spațiu sau o literă de la A la Z pentru fiecare element (maxim 6 caractere). Apoi apăsați butonul MENU pentru a sări la elementul următor. După schimbarea numelui, apăsați butonul MENU pentru a salva setările.
- RO** butonul MENU pentru a muta cursorul la NUME, apoi apăsați butonul MENU pentru a intra în meniul de configurare a numelui. Rotiți butonul MENU pentru a edita numele, alegând între 0-9, spațiu sau AZ pentru fiecare caracter (până la 6 caractere), apăsați butonul MENU pentru a trece la caracterul următor. După ce numele este setat, apăsați butonul MENU pentru a salva setarea.

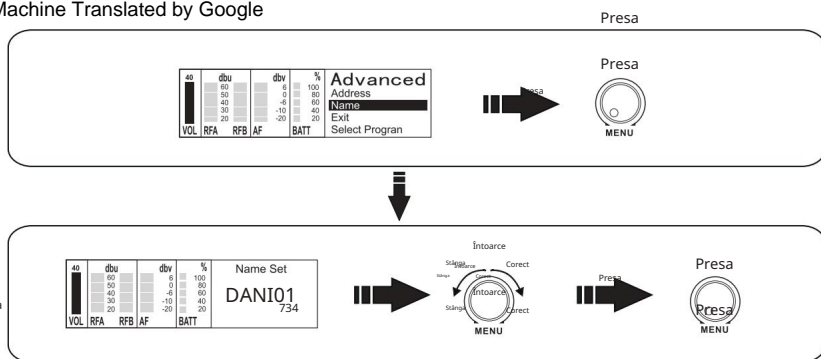

ADRESĂ / ADRESSE / DIRECCIÓN / ADRES Rotiți

Rotiți MENU pentru a muta cursorul la ADRESĂ și apăsați roțița MENU pentru a accesa meniul Adresă.

Rotiți roțița MENU pentru a edita adresa alegând între 0 și 224. După finalizare, apăsați roțița MENU pentru a memora setarea.

Notă: Fiecare sistem trebuie configurat la o adresă diferită atunci când se utilizează sisteme multiple. Comunicarea dintre emițătorul LD WIN42 și receptorul LD WIN42 se bazează pe un sistem de adrese specific.

Asta înseamnă că receptorul activează ieșirea audio numai dacă adresele emițătorului și receptorului se potrivesc (aceeași adresă).

Adresele pot fi setate individual în receptor și în emițător, dar cea mai ușoară modalitate este de a seta adresa în receptor și de a transfera apoi adresa prin sincronizare în infraroșu.

Rotiți cursorul la elementul de meniu ADRESĂ rotind roțița MENU și apăsați roțița MENU pentru a accesa setările adresei.

Rotiți discul MENU la numărul adresei dorite (0-224). Confirmați setarea apăsând din nou discul MENU.

Notă: În configurațiile cu mai multe sisteme, fiecărui sistem trebuie să i se atribuie o adresă diferită. Comunicarea dintre emițătorul și receptorul LD WIN42 se bazează pe un sistem special de adresare, în care receptorul emite semnalul audio numai dacă adresele emițătorului și receptorului corespund (același număr de adresă).

Adresele pot fi setate separat pentru emițător și receptor. Cu toate acestea, este mai simplu să setați adresa doar în receptor și apoi să o transmiteți prin sincronizare în infraroșu.

Rotiți roțița MENU pentru a avansa cursorul la ADRESĂ și apăsați roțița MENU pentru a accesa meniul Adresă. Rotiți roțița MENU pentru a edita adresa, alegând între 0 și 224. În final, apăsați roțița MENU pentru a salva această setare.

Notă: Fiecare sistem trebuie configurat cu o adresă diferită atunci când se utilizează mai multe sisteme. Comunicarea între Turn Emițătorul și receptorul LD WIN42 utilizează un sistem de adresare specific. Aceasta înseamnă că receptorul activează ieșirea audio numai dacă adresele emițătorului și receptorului corespund (aceeași adresă).

Adresele pot fi setate individual în receptor și emițător, dar cea mai ușoară modalitate este de a configura adresa în receptor și de a o transfera prin sincronizare în infraroșu.

Rotiți butonul MENU pentru a muta cursorul la ADRESĂ și apăsați MENU pentru a intra în meniul ADRESĂ. Rotiți butonul MENU pentru a edita adresa (de la 0 la 224). Când ați terminat, apăsați MENU pentru a salva valoarea.

Notă: Fiecare sistem trebuie configurat cu o adresă diferită atunci când sunt prezente mai multe sisteme. Comunicarea dintre emițătorul LD WIN42 și receptorul LD WIN42 se bazează pe un sistem de adresare specific.

Aceasta înseamnă că receptorul activează ieșirea audio numai dacă emițătorul și receptorul au aceeași adresă (aceeași direcție).

Este posibil să setați independent adresele emițătorului și receptorului, dar este mai ușor să setați adresa receptorului și să trimiteți această adresă folosind sincronizarea în infraroșu.

Rotiți butonul MENU pentru a selecta „ADRESĂ” și apoi apăsați butonul MENU pentru a intra în meniul de adrese.

Rotind butonul MENU, puteți selecta adresa dorită (de la 0 la 224). După finalizarea operațiunii, apăsați butonul MENU pentru a salva setările.

Notă: Când utilizați mai multe sisteme, fiecărui sistem trebuie să i se atribuie o adresă diferită. Comunicarea dintre emițătorul LD WIN42 și receptorul LD WIN42 se bazează pe un sistem de adresare.

Aceasta înseamnă că receptorul va recepționa semnalul audio numai dacă adresele emițătorului și receptorului corespund (adică sunt aceleași).

Adresele pot fi setate separat în receptor și emițător, dar este mai ușor să setați adresa mai întâi în receptor și apoi să sincronizați dispozitivul cu emițătorul prin infraroșu.

Rotiți butonul MENU pentru a muta cursorul la ADRESĂ, apoi apăsați butonul MENU pentru a accesa meniul de adresă.

Rotiți butonul MENU pentru a schimba adresa alegând câmpuri între 0 și 224. La sfârșitul procedurii, apăsați butonul MENU pentru a salva setarea.

Notă: Când utilizați mai multe sisteme, fiecare sistem trebuie setat la o adresă diferită. Comunicarea dintre emițătorul LD WIN42 și receptorul LD WIN42 se bazează pe un sistem de adrese specific.

Aceasta înseamnă că receptorul activează ieșirea audio numai dacă adresele emițătorului și receptorului corespund (aceeași adresă).

Puteți seta adresele individual în receptor și emițător, însă cea mai ușoară modalitate este să setați adresa în receptor și apoi să o transferați prin sincronizare în infraroșu.

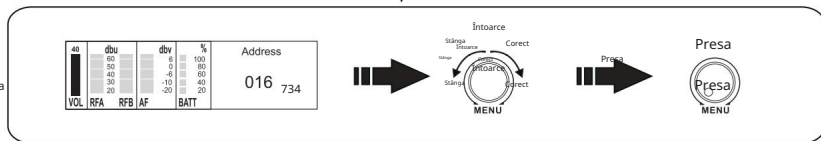
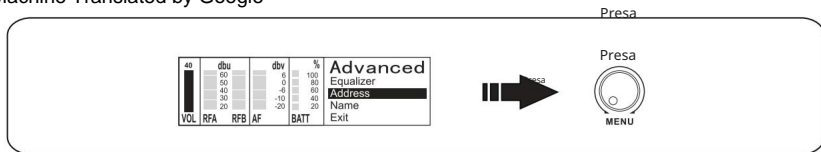

EGALIZATOR / ECUALIZADOR / EGALIZATOR DE SUNET (EQ) / EGALIZATOR

RO roțița MENU pentru a muta cursorul la EGALIZOR și apăsați roțița MENU pentru a accesa meniul Egalizator. Rotiți roțița MENU pentru a alege modul potrivit și apăsați roțița MENU pentru a memora setarea.

Notă: Sunt disponibile 4 moduri EQ.

M cursorul la elementul de meniu EQUALIZER rotind roțița MENU și apăsați roțița pentru a accesa setările egalizatorului. Selectați modul dorit rotind roțița MENU și confirmați setarea apăsând roțița.

Notă: Sunt disponibile 4 moduri de operare EQ.

RO roțița MENU pentru a avansa cursorul la EQUALIZER și apăsați roțița MENU pentru a accesa meniul Equalizer. Rotiți roțița MENU pentru a selecta modul corespunzător și apăsați roțița MENU pentru a salva setarea.

Notă: Sunt disponibile 4 moduri EQ.

RO butonul MENU pentru a muta cursorul la EGALIZOR și apăsați MENU pentru a intra în meniul EGALIZOR. Rotiți butonul MENU, selectați un mod și apăsați din nou MENU pentru a salva selecția.

Notă: Există 4 moduri de egalizare.

RO butonul MENU pentru a accesa „EGALIZATOR” și apoi apăsați butonul MENU pentru a accesa meniul egalizator. Rotiți butonul MENU pentru a selecta modul dorit, apoi apăsați butonul MENU pentru a salva setările.

Notă: Există 4 moduri de egalizare audio din care puteți alege.

RO Rotiți butonul MENU pentru a muta cursorul la EGALIZOR, apoi apăsați-l pentru a intra în meniul egalizator.

Rotiți butonul MENU pentru a alege modul corespunzător și apăsați-l pentru a memora setarea.

Notă: Sunt disponibile 4 moduri de egalizare (EQ).

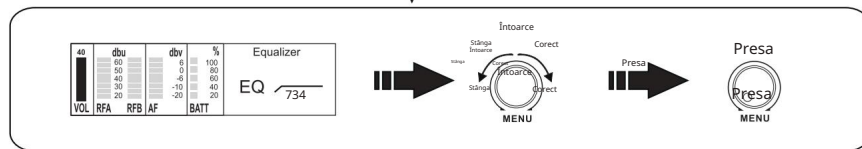
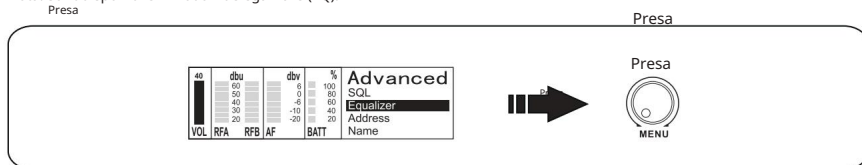

SQL (SQUELCH) / SQL (SILENCIO) / SQL (NOISE BLOCK)

RO roțița MENU pentru a muta cursorul la SQL și apăsați roțița MENU pentru a accesa meniul SQL.

Rotiți roțița MENU pentru a alege modul potrivit și apăsați roțița MENU pentru a memora setarea (LO, MID, HI).

Notă: Sistemul de squelch elimină zgomotul neplăcut atunci când emițătorul este oprit. De asemenea, elimină zgomotul brusc atunci când receptorul nu mai primește suficientă putere de transmisie.

Reglați squelch-ul (cu transmiițătorul oprit) la cea mai mică setare posibilă, care suprimă zgomotul de șuierat. Setarea „HI” poate duce la o distanță mai mică a căii de transmisie în condiții nefavorabile.

M cursorul la elementul de meniu SQL rotind roțița MENU și apăsați roțița pentru a accesa setările de squelch. Selectați modul dorit (LO, MID, HI) rotind roțița MENU și confirmați setarea apăsând roțița.

Presă

Presă

Machine Translated by Google

Notă: Silenziul previne zgomotul de fundal nedorit atunci când emițătorul este oprit. De asemenea, elimină zgomotele de interferență bruște care apar atunci când semnalul transmis de la emițător la receptor nu este suficient de puternic.

Cu transmițătorul oprit, setați squelch-ul la cea mai joasă valoare care suprimă eficient zgomotul de fundal. În setarea „HI”, raza de transmisie poate fi redusă în condiții nefavorabile.

Roti roțița MENU pentru a avansa cursorul la SQL și apăsați roțița MENU pentru a accesa meniul SQL. Rotiți roțița MENU pentru a selecta modul corespunzător și apăsați roțița MENU pentru a salva setarea (LO, MID, HI).

Notă: Funcția de squelch elimină zgomotul neplăcut atunci când emițătorul este oprit. De asemenea, suprimă zgomotul nedorit dacă puterea de transmisie recepționată de receptor este insuficientă.

Setați squelch-ul (când transmițătorul este oprit) la cea mai joasă poziție, unde fluieratul dispăre. Setarea pe „HI” poate reduce calea de transmisie în condiții nefavorabile.

Roti butonul MENU pentru a muta cursorul la SQL și apăsați MENU pentru a intra în meniul SQL. Rotiți butonul MENU, selectați un mod și apăsați din nou MENU pentru a salva selecția (LO, MID, HI).

Notă: Funcția de squelch elimină zgomotul nedorit atunci când transmițătorul este oprit. De asemenea, elimină semnalul de la un transmițător atunci când acesta nu transmite cu suficientă putere pentru a ajunge la receptor.

Reglați acest nivel (cu transmițătorul oprit) la cea mai mică setare posibilă pentru a elimina zgomotul. Selectarea valorii „HI” poate duce la o distanță mai scurtă a căii de transmisie în condiții nefavorabile.

Roti butonul MENU pentru a merge la „SQL”, apoi apăsați butonul MENU pentru a intra în meniul squelch. Rotiți butonul MENU pentru a selecta valoarea dorită, apoi apăsați butonul MENU pentru a salva nivelul squelch-ului (LO, MID, HI).

Notă: Sistemul de squelch elimină interferențele care apar atunci când transmițătorul este oprit. De asemenea, elimină zgomotul bruscat care apare atunci când receptorul începe să primească din nou semnale după o pauză de moment.

Setați squelch-ul (când transmițătorul este oprit) la cel mai scăzut nivel posibil care elimină interferențele. Setarea „HI” (Ridicat) poate contribui la reducerea razei de funcționare a dispozitivului în condiții nefavorabile.

Roti butonul MENU pentru a muta cursorul la SQL, apoi apăsați butonul MENU pentru a intra în meniul SQL. Rotiți butonul MENU pentru a selecta modul corespunzător și apăsați-l pentru a salva setarea (LO, MID, HI).

Notă: Sistemul de squelch elimină zgomotele deranjante atunci când emițătorul este oprit și reduce la tăcere zgomotele bruște care apar atunci când puterea de transmisie primită de receptor nu mai este suficientă.

Setați squelch-ul (cu transmițătorul oprit) la cea mai mică valoare posibilă pentru a reduce zgomotele șuierate. Setarea „HI” poate duce la o distanță de transmisie mai scurtă în condiții nefavorabile.

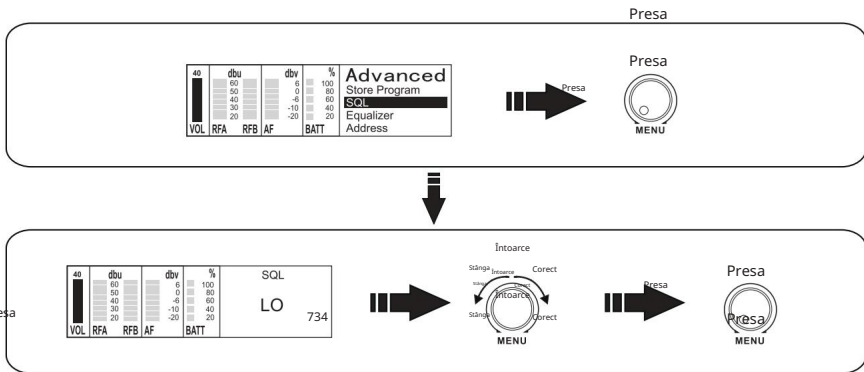

STORE PROGRAM / PROGRAM SPEICHERN / MÉMORIZER PROGRAM / GUARDAR PROGRAM / SALVARE PROGRAMUL / PROGRAM DE DEPOZITARE

Roti roțița MENU pentru a muta cursorul la STORE PROGRAM (Nume, Grup, Canal, Adresă, EQ, SQL) și apăsați roțița MENU pentru a accesa meniul Store Program. Rotiți roțița MENU pentru a alege între 0 și 9 și apăsați roțița MENU pentru a trece la pagina următoare (Store yes? / Storage no?).

Dacă doriți să salvați programul, rotiți roțița MENU la „store yes?” (Storare da?) și confirmați apăsând din nou MENU. Afășajul va reveni la interfața principală cu utilizatorul după ce va apărea „Stored” (Stocat) timp de două secunde.

Dacă nu doriți să salvați programul, rotiți roțița MENU la „store no?” și confirmați apăsând din nou MENU. Afășajul va reveni la setările avansate. meniul.

Mu cursorul rotind roțița MENU la elementul de meniu STORE PROGRAM (Nume, Grup, Canal, Adresă, EQ, SQL) și apăsați roțița MENU pentru a accesa setările de memorie. Selectați un program (0-9) rotind roțița MENU și apăsați roțița pentru a trece la pagina următoare („Store Yes?” / „Store No?”).

Pentru a salva programul, selectați „Stocare da?” rotind butonul MENU și confirmați apăsând butonul. „Stocat” va fi afășat timp de două secunde, după care meniul principal va reapărea pe afășaj.

Dacă nu doriți să salvați programul, selectați „Stocare nr.?” rotind roțița MENU și confirmați din nou apăsând roțița. Meniul „Avansat” reapărește apoi pe afășaj.

Presă

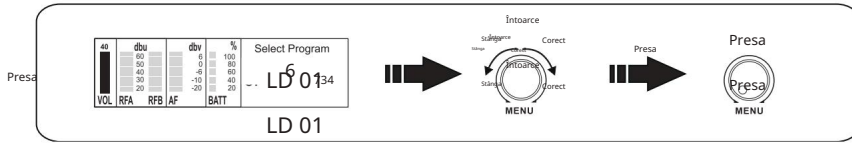
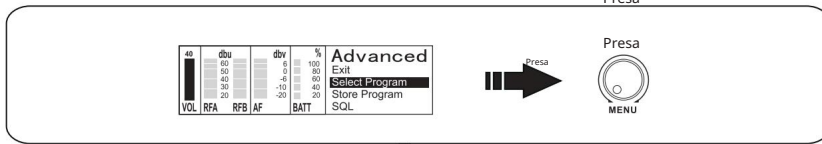

Rotiți roțița MENU pentru a muta

cursorul la EXIT și apăsați roțița MENU pentru a reveni la meniul avansat .

Par a naviga la elementul de meniu EXIT, rotiți roțița MENU pentru a muta cursorul și apăsați roțița pentru a reveni la meniul Advanced.

Rot roțița MENU pentru a avansa cursorul la EXIT și apăsați roțița MENU pentru a reveni la meniul avansat.

Rot butonul MENU pentru a muta cursorul la EGALIZOR și apăsați MENU pentru a intra în meniul EGALIZOR. Rotiți butonul MENU, selectați un mod și apăsați din nou MENU pentru a salva selecția.

Rot butonul MENU pentru a merge la „EXIT” și apoi apăsați butonul MENU pentru a reveni la meniul Setări avansate.

Ro butonul MENU pentru a muta cursorul la EXIT și apăsați-l pentru a reveni la meniul avansat.

Presă

Presă

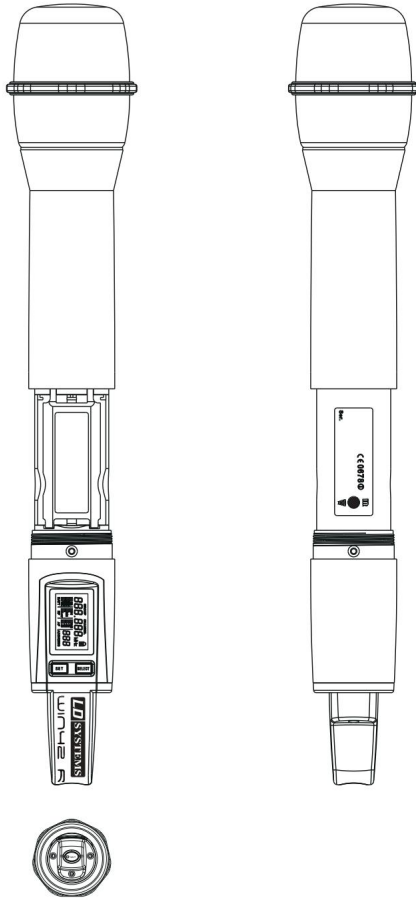

1. CAP DE MICROFON / CAP DE MICROFON / CAP DE MICROFON / CAP DE MICROFON / CAP DE TEST
MICROFON
2. CAPAC BATERIE / CAPAC COMPARTIMENT BATERIE / CAPAC COMPARTIMENT BATERIE / CAPAC BATERIE / CAPAC BATERIE / CAPAC BATERIE
CAPAC BATERIE
3. AFIȘAJ LCD / AFIȘAJ LC / ECRAN LCD / ECRAN LCD / ECRAN LCD / AFIȘAJ LCD / AFIȘAJ LCD
4. BUTON SELECTARE MENU / SELECTARE-GUSTARE (MENU-SELECTARE) / BUTON SELECTARE MENU / BUTON SELECTARE ^{Acoperi} / SELECTARE SELECTARE /
BUTON SELECTARE MENU _{Orbit}
5. BUTON SETARE SISTEM / BUTON SETARE PENTRU SETĂRI SISTEM / BUTON SETĂRI SISTEM / BUTON SETARE / BUTON SETARE /
BUTON SETARE SISTEM
6. COMUTATOR POWER/MUTE / COMUTATOR POWER/MUTE / COMUTATOR IGNITION/MUTE / COMUTATOR IGNITION/MUTE /
BUTON PORNIRE/MUTE / PULSANTE PORNIT/OPRIT / MUTE
7. INTERFAȚĂ INFRAROȘU / INTERFAȚĂ INFRAROȘU / INTERFAȚĂ INFRAROȘU / INTERFAȚĂ INFRAROȘU / INTERFAȚĂ INFRAROȘU / INTERFAȚĂ INFRAROȘU / INTERFAȚĂ INFRAROȘU / INTERFAȚĂ INFRAROȘU / INTERFAȚĂ INFRAROȘU
INTERFAȚĂ INFRAROȘU

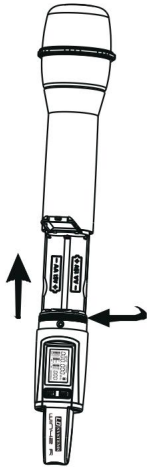

urub

Acoperi

SCHIMBAREA BATERIILOR / AUSTAUSCHEN DER BATTERIEN / REMPLACEMENT DES PILES / SUSTITUCIÓN DE LAS BATERÍAS / WYMIANA BATERII / SOSTITUZIONE DELLE BATTERIE

1. Deșurubați capacul, 2. Deschideți capacul, 3.

1. Înlocuiți bateriile, 4. Închideți capacul, 5. Înșurubați capacul Notă: Microfonul va funcționa numai cu capacul înșurubat.

1. Deșurubați capacul, 2. Deschideți capacul compartimentului bateriilor, 3. Înlocuiți bateriile, 4. Închideți capacul compartimentului bateriilor, 5. Înșurubați capacul la loc.

Notă: Microfonul funcționează doar cu capacul înșurubat.

1. Deșurubați capacul, 2. Deschideți capacul, 3. Înlocuiți bateriile, 4. Închideți capacul, 5. Înșurubați capacul la loc. Notă: Microfonul funcționează numai cu capacul înșurubat.

1. Deșurubați capacul, 2. Scoateți capacul, 3. Înlocuiți bateriile, 4. Închideți capacul, 5. Înșurubați capacul la loc. Notă: Microfonul va funcționa numai cu capacul înșurubat.

RO 1. Rotiți capacul microfonului, 2. Deschideți capacul, 3. Înlocuiți bateriile, 4. Închideți capacul, 5. Strângeți capacul Notă: Microfonul nu va funcționa fără ca capacul să fie strâns.

RO 1. Deșurubați capacul, 2. Deschideți capacul, 3. Înlocuiți bateriile, 4. Închideți capacul, 5. Înșurubați capacul Notă: Microfonul funcționează numai cu capacul înșurubat.

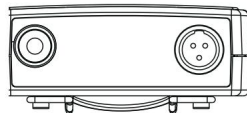
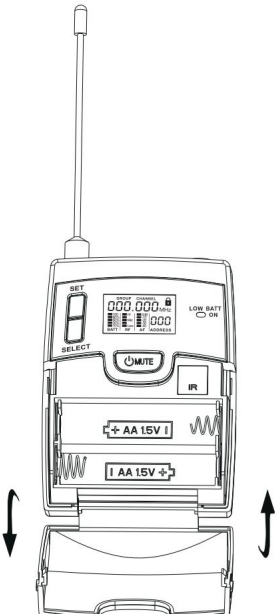

TRANSMIȚOR CU AFIȘAJ LCD / TRANSMIȚOR CU AFIȘAJ LC / ECRAN TRANSMIȚOR LCD / ECRAN
TRANSMIȚĂTOR LCD / AFIȘAJ LCD AL TRANSMIȚĂTORULUI / AFIȘAJ LCD AL TRANSMIȚĂTORULUI

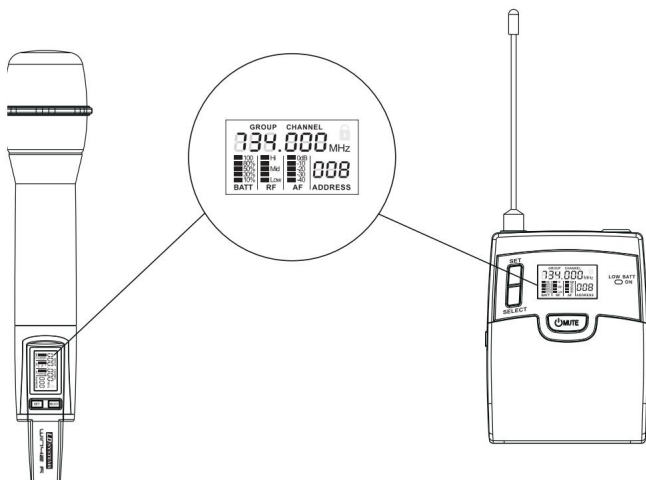

IN

AFI A	FUNC IE
GRUP	Grupul actual
CANAL	Canalul curent
BATT	Indicarea nivelului bateriei
----	Putere de transmisie (Hi, Mid, Lo)
DE	Setare câștig (0 dB, -10, -20, -30, -40 dB)
ADRESA	0-224
MUT	Blițuri AF

DE

PUBLICITATE	FUNC IE
GRUP	Grupul ales în prezent
CANAL	Canalul selectat în prezent
BATT	Stare baterii
----	Putere de transmisie (Hi, Mid, Lo)
DE	Câștig (Amplificare: 0 dB, -10, -20, -30, -40 dB)
ADRESA	0-224
MUT	Indicatorul AF clipește

FR

ECRAN	FUNC IE
GRUP	Grupul actual
CANAL	Canalul curent
BATT	Indicador de încărcare a bateriei
----	Putere de transmisie (Hi, Mid, Lo)
DE	Reglare câștig (0 dB, -10, -20, -30, -40 dB)
ADRESA	0-224
MUT	Blițuri AF

IS

ECRAN	FUNC IE
GRUP	grupul actual
CANAL	Canalul actual
BATT	Nivelul bateriei
----	Puterea de transmisie (Hi, Mid, Lo)
DE	Câștig (0 dB, -10, -20, -30, -40 dB)
ADRESA	0-224
MUT	Blițuri AF

PL

AFI A	FUNC IE
GRUP	Grupul actual
CANAL	Canalul curent
BATT	Indicator nivel baterie
----	Puterea semnalului (Înalt, Mediu, Scăzut)
DE	Setarea amplificării semnalului (0 dB, -10, -20, -30, -40 dB)
ADRESA	0-224
MUT	Indicatorul AF clipește

Ita

AFI A	FUNC IE
GRUP	Grupul actual
CANAL	Canalul curent
BATT	Indicator al nivelului de încărcare al bateriei
----	Putere de transmisie (Hi, Mid, Lo)
DE	Parametrii de amplificare (0 dB, -10, -20, -30, -40 dB)
ADRESA	0-224
MUT	Blițuri AF

ASIGNARE PINI MINI-XLR BELTPACK / CONEXIUNE MINI-XLR (TRANSMIȚĂTOR DE BUZUNAR) / LEGARE CONECTOR MINI-XLR (TRANSMIȚĂTOR DE BUZUNAR) / LEGARE CUREA TRANSMIȚĂTOR MINI-XLR / ASIGNAREA PIN-URILOR ÎNTRĂRII MINI-XLR ÎN TRANSMIȚĂTORUL BELTPACK / ASIGNAREA PIN-URILOR RUCSAC MINI-XLR

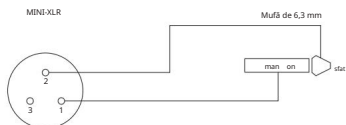

RO Chitară și bas și alte surse de înaltă impedanță.

Chit bas și alte surse de semnal cu impedanță ridicată.

Chitară bas și alte surse de impedanță ridicată.

Este chitară, bas și alte surse de impedanță mare.

RO Chitară, bas și alte surse de impedanță ridicată.

RO Chitară, bas și alte surse de impedanță ridicată.

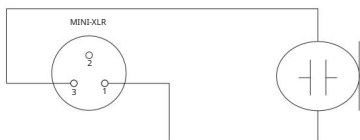

- Con cu rezistență internă de tracțiune.
- Microfon cu condensator cu rezistență internă de tracțiune.
- Condensator cu rezistență internă la excursie.
- Condensator cu rezistență internă.
- Condensator cu rezistență internă de tracțiune ascendentă.
- Condensator cu rezistență internă de tracțiune ascendentă.

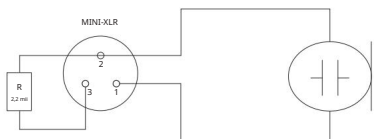

- R Condensator fără rezistență internă de tracțiune.
- Microfon cu condensator fără rezistență internă de tracțiune.
- Condensator fără rezistență internă de excursie.
- Este un condensator fără rezistență internă.
- Condensator fără rezistență internă de tracțiune.
- Condensator fără rezistență internă de tracțiune.

FUNCȚIA PRINCIPALĂ A TRANSMIȚĂTORULUI DE PORTĂ / FUNCȚIILE PRINCIPALE ALE MICROFONULUI DE PORTĂ /
 FUNCȚIA PRINCIPALĂ A TRANSMIȚĂTORULUI PORTABIL / FUNCȚIONAREA TRANSMIȚĂTORULUI

MANO / HANDHELD TRANSMITTER MAIN FUNCTIONS / FUNZIONE PRINCIPALE DEL TRANSMETTITORE PORTABIL

PORNIT/OPRIT ȘI MUT / PORNIT/OPRIT ȘI MUT / PORNIT/OPRIT ȘI MUT / PORNIT/OPRIT ȘI MUT / PORNIT/OPRIT ȘI MUT / PORNIT/OPRIT, OPRIT ȘI MUT / PORNIT/OPRIT
 PORNIRE/MUTE / PORNIT/OPRIT E MUTE

- Apăsă tasta Pornire/Dezactivare sunet timp de 2 secunde pentru a porni/opri emițătorul. Apăsă scurt tasta Pornire/Dezactivare sunet pentru a dezactiva emițătorul (AF clipește). Apăsăți din nou scurt pentru a reactiva sunetul transmisițătorului.
- Apăsăți mențineți apăsat butonul Pornire/Sunet timp de 2 secunde pentru a porni sau opri emițătorul. Apăsăți scurt butonul Pornire/Sunet pentru a dezactiva sunetul emițătorului (indicatorul „AF” va clipi). Pentru a reactiva sunetul, apăsați din nou scurt butonul Pornire/Sunet.
- Apăsăți și mențineți apăsat butonul Pornire/Sunet oprit timp de 2 secunde pentru a porni/opri emițătorul. Apăsăți scurt butonul Pornire/Sunet oprit oprit oprit oprit pentru a dezactiva sunetul emițătorului (AF va clipi). Apăsăți din nou scurt pentru a activa sunetul emițătorului.
- Apăsăți și mențineți apăsat butonul de pornire/dezactivare sunet timp de 2 secunde pentru a porni/opri emițătorul. Apăsăți scurt butonul de pornire/dezactivare sunet pentru a dezactiva sunetul emițătorului (AF va clipi). Apăsăți din nou scurt pentru a activa sunetul emițătorului.
- RO Pentru a porni sau opri emițătorul, apăsați și mențineți apăsat butonul Pornire/Dezactivare sunet timp de 2 secunde. Apăsăți și mențineți apăsat butonul Pornire/Dezactivare sunet pentru un moment pentru a dezactiva emițătorul (indicatorul AF va clipi). Apăsăți și mențineți apăsat din nou butonul pentru a reactiva sunetul.
- Apăsăți butonul Pornire/Sunet oprit timp de 2 secunde pentru a porni/opri emițătorul. Apăsăți scurt butonul Pornire/Sunet oprit pentru a dezactiva sunetul emițătorului (AF clipește). Apăsăți din nou scurt pentru a activa sunetul emițătorului.

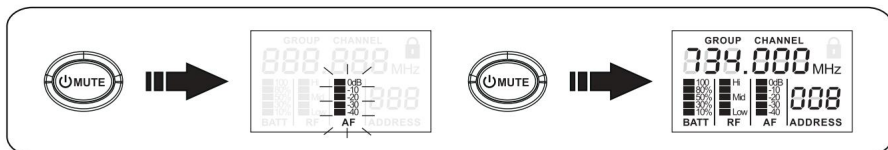

GRUP / CANAL / AF (NIVEL AUDIO) / RF (PUTERE TRANSMISIE) / ADRESĂ / Configurare GRUP // GRUP / CANAL / AF (NIVEL AUDIO) / RF (PUTERE TRANSMISIE) / ADRESĂ / BLOCARE // CONFIGURĂRI GRUP / CANAL / AF (NIVEL AUDIO) / RF (PUTERE TRANSMISIE) / ADRESĂ / BLOCARE // CONFIGURARE GRUP / CANAL / AF (NIVEL AUDIO) / RF (PUTERE DE TRANSMISIE) / ADRESĂ / BLOCARE // Configurare GRUP / CANAL / AF (NIVEL AUDIO) / RF (PUTERE DE TRANSMISIE) / ADRESĂ / BLOCARE // GRUP / CANAL / AF (NIVEL AUDIO) / RF (PUTERE DE TRANSMISIE) / ADRESĂ / Configurare BLOCARE

- Apăs** tasta SELECT timp de 2 secunde pentru a intra în modul de editare. Apăsați scurt tasta SET pentru a schimba valoarea și tasta SELECT pentru a trece la următoarea funcție.
- Apăs** butonul SELECT timp de 2 secunde pentru a intra în modul de editare. Apăsați scurt butonul SET pentru a modifica valoarea respectivă și butonul SELECT pentru a trece la funcția următoare.
- Apăs** și mențineți apăsat butonul SELECT timp de 2 secunde pentru a activa modul de editare. Apăsați scurt butonul SET pentru a modifica valoarea și apăsați din nou butonul SELECT pentru a trece la următoarea funcție.
- Apăs** și mențineți apăsat butonul SELECT timp de 2 secunde pentru a intra în modul de editare. Apăsați scurt butonul SET pentru a modifica valoarea, apoi apăsați butonul SELECT pentru a trece la următoarea funcție.
- Apăs** și mențineți apăsat butonul SET timp de 2 secunde pentru a accesa Editare setări. Apăsați și mențineți apăsat butonul SET pentru un moment pentru a modifica valoarea, apoi apăsați butonul SELECT pentru a trece la următoarea funcție.
- Apăs** butonul SELECT timp de 2 secunde pentru a intra în modul de editare. Apăsați scurt butonul SET pentru a modifica valoarea și butonul SELECT pentru a trece la următoarea funcție.

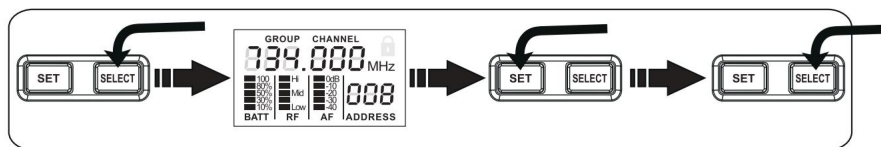

BLOCARE/DEBLOCARE / DEBLOCARE/DEBLOCARE / VERROUILLER/DÉVERROUILLER / BLOQUEO/DESBLQUEO / BLOKOWANIE/ODBLOKOWANIE / BLOCARE/DEBLOCARE

- Blocare** Apăsați tasta SELECT timp de 2 secunde pentru a intra în modul de editare (grupul clipește). Apăsați tasta SELECT în mod repetat până când „LOC” clipește și apăsați tasta SET pentru a bloca emițătorul. Apăsați SELECT pentru a confirma.
- Deblocare: Apăsați tasta SELECT până când „LOC” clipește. Apăsați tasta SET pentru a debloca transmițătorul. Apăsați SELECT pentru a confirma.
- Bloc** sistemului: Apăsați și mențineți apăsat butonul SELECT timp de 2 secunde pentru a intra în modul de editare (indicatorul de grup va clipi). Apăsați butonul SELECT în mod repetat până când indicatorul „LOC” clipește, apoi apăsați din nou butonul SET pentru a bloca emițătorul. Confirmați cu SELECT.

Deblocare: Apăsați butonul SELECT până când indicatorul „LOC” clipește, apoi apăsați butonul SET pentru a debloca emițătorul. Confirmați cu SELECT.

- Blocare** Apăsați butonul SELECT timp de 2 secunde pentru a activa modul de editare (indicatorul de grup clipește). Apăsați butonul SELECT în mod repetat până când „LOC” clipește, apoi apăsați butonul SET pentru a bloca transmițătorul. Apăsați SELECT pentru a confirma.
- Deblocare: Apăsați butonul SELECT până când „LOC” clipește. Apăsați butonul SET pentru a debloca emițătorul. Apăsați SELECT pentru a confirma.
- Bloc** Apăsați și țineți apăsat butonul SELECT timp de 2 secunde pentru a intra în modul de editare (GROUP va clipi). Apăsați butonul SELECT în mod repetat până când „LOC” clipește, apoi apăsați butonul SET pentru a bloca transmițătorul. Apăsați SELECT pentru a confirma.
- Deblocare: Apăsați butonul SELECT până când „LOC” clipește. Apăsați butonul SET pentru a debloca transmițătorul. Apăsați SELECT pentru a confirma.
- RO** blocare: Apăsați și mențineți apăsat butonul SELECT timp de 2 secunde pentru a accesa Edit Setări (indicatorul Grup clipește). Apăsați butonul SELECT până când indicatorul „LOC” clipește, apoi apăsați butonul SET pentru a bloca transmițătorul. Apăsați butonul SELECT pentru a confirma selecția.

Deblocare: Apăsați butonul SELECT până când indicatorul „LOC” clipește. Apăsați butonul SET pentru a debloca emițătorul. Apăsați butonul SELECT pentru a confirma selecția.

- Bloc** Apăsați butonul SELECT timp de 2 secunde pentru a intra în modul de editare (grupul clipește). Apăsați butonul SELECT în mod repetat până când „LOC” clipește. Apăsați butonul SET pentru a bloca emițătorul. Apăsați SELECT pentru a confirma.
- Deblocare: Apăsați butonul SELECT până când „LOC” clipește. Apăsați butonul SET pentru a debloca transmițătorul. Apăsați SELECT pentru a confirma.

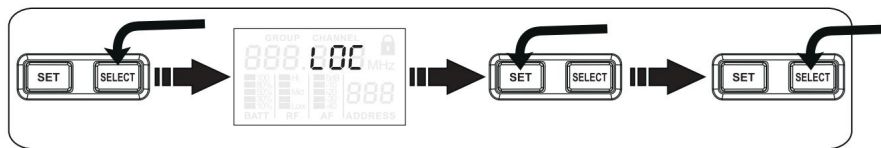

DISPLAY CURRENT FREQUENZ / ANZEIGE AKTUELLE FREQUENZ / AFFICHER LA FRÉQUENCE ACTUELLE / MOSTRAR LA FRECUENCIA ACTUAL / VISUALIZZAZIONE FREQUENZA ATTUALE

- Apăs** scurt tasta SET sau SELECT de sub interfața principală cu utilizatorul, iar afișajul va afișa frecvența curentă de lucru. Se revine automat la interfața principală cu utilizatorul după 5 secunde.

RO În meniul principal, scurt butonul SET sau SELECT pentru a afișa frecvența de transmisie curentă. Afișajul va reveni automat la meniul principal după 5 secunde.

Apăsăți tasta SET sau SELECT din interfața principală cu utilizatorul; ecranul va afișa frecvența curentă de lucru. Revenire automată la interfața principală cu utilizatorul după 5 secunde.

Apăsă scurt butonul SET sau SELECT, iar ecranul principal va afișa frecvența curentă de funcționare. Se va reveni automat la ecranul principal după 5 secunde.

RO În timp ce vă aflați în meniul principal, apăsați și mențineți apăsat butonul SET sau SELECT pentru un moment. Frecvența va fi afișată timp de 5 secunde, după care veți reveni automat la meniul principal.

RO Apăsăți scurt butonul SET sau SELECT de pe interfața principală cu utilizatorul, iar afișajul va afișa frecvența curentă de funcționare. După 5 secunde, se revine automat la interfața principală cu utilizatorul.

FUNCȚIA PRINCIPALĂ A TRANSMIȚĂTORULUI DE BUZUNAR / FUNCȚIILE PRINCIPALE ALE TRANSMIȚĂTORULUI DE BUZUNAR / EMITATOR DE BUZUNAR FUNCȚIE PRINCIPALA / FUNCIONAMIENTO DE LA PETACA / NADAJNIK BODYPACK – FUNCȚIA PRINCIPALĂ A TRANSMIȚĂTORULUI DE BUZUNAR

ON/OFF AND MUTE / AN/AUS UND MUTE / ALLUMAGE/EXTINCTION ET SOURDINE / ENCENDIDO, APAGADO Y SILENCIO / POWER/MUTE SWITCH / ON/OFF E MUTE

Apăsă tasta Pornire/Dezactivare sunet timp de 2 secunde pentru a porni/opri emițătorul. Apăsăți scurt tasta Pornire/Dezactivare sunet pentru a dezactiva emițătorul (AF clipește). Apăsăți din nou scurt pentru a reactiva sunetul transmisiătorului.

Apăsăți mențineți apăsat butonul Pornire/Sunet timp de 2 secunde pentru a porni sau opri emițătorul. Apăsăți scurt butonul Pornire/Sunet pentru a dezactiva sunetul emițătorului (Indicatorul „AF” va clipi). Pentru a reactiva sunetul, apăsați din nou scurt butonul Pornire/Sunet.

Apăsă și mențineți apăsat butonul Pornire/Sunet oprit timp de 2 secunde pentru a porni/opri emițătorul. Apăsăți scurt butonul Pornire/Sunet oprit oprit oprit pentru a dezactiva sunetul emițătorului (AF va clipi). Apăsăți din nou scurt pentru a activa sunetul emițătorului.

Apăsă și mențineți apăsat butonul de pornire/dezactivare sunet timp de 2 secunde pentru a porni/opri emițătorul. Apăsăți scurt butonul de pornire/dezactivare sunet pentru a dezactiva sunetul emițătorului (AF va clipi). Apăsăți din nou scurt pentru a activa sunetul emițătorului.

RO Pentru a porni sau opri emițătorul, apăsați și mențineți apăsat butonul Pornire/Dezactivare sunet timp de 2 secunde. Apăsăți și mențineți apăsat butonul Pornire/Dezactivare sunet pentru un moment pentru a dezactiva emițătorul (indicatorul AF va clipi). Apăsăți și mențineți apăsat din nou butonul pentru a reactiva sunetul.

Apăsă butonul Pornire/Sunet oprit timp de 2 secunde pentru a porni/opri emițătorul. Apăsăți scurt butonul Pornire/Sunet oprit pentru a dezactiva sunetul emițătorului (AF clipește). Apăsăți din nou scurt pentru a activa sunetul emițătorului.

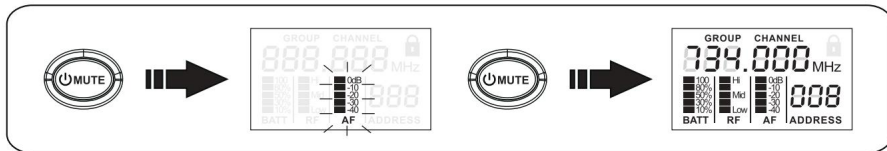

GRUP / CANAL / AF (NIVEL AUDIO) / RF (PUTERE TRANSMISIE) / ADRESĂ / Configurare blocare /// GRUP / CANAL / AF (NIVEL AUDIO) / RF (PUTERE TRANSMISIE) / ADRESĂ / BLOCARE /// CONFIGURĂRI GRUP / CANAL / AF (NIVEL AUDIO) / RF (PUTERE TRANSMISIE) / ADRESĂ / BLOCARE /// CONFIGURARE GRUP / CANAL / AF (NIVEL AUDIO) / RF (PUTERE DE TRANSMISIE) / ADRESĂ / BLOCARE /// Configurare GRUP / CANAL / AF (NIVEL AUDIO) / RF (PUTERE DE TRANSMISIE) / ADRESĂ / BLOCARE /// GRUP / CANAL / AF (NIVEL AUDIO) / RF (PUTERE DE TRANSMISIE) / ADRESĂ / Configurare BLOCARE

Apăsă tasta SELECT timp de 2 secunde pentru a intra în modul de editare. Apăsăți scurt tasta SET pentru a schimba valoarea și tasta SELECT pentru a trece la următoarea funcție.

Apăsă butonul SELECT timp de 2 secunde pentru a intra în modul de editare. Apăsăți scurt butonul SET pentru a modifica valoarea respectivă și butonul SELECT pentru a trece la funcția următoare.

Apăsă și mențineți apăsat butonul SELECT timp de 2 secunde pentru a activa modul de editare. Apăsăți scurt butonul SET pentru a modifica valoarea și apăsați din nou butonul SELECT pentru a trece la următoarea funcție.

Apăsă și mențineți apăsat butonul SELECT timp de 2 secunde pentru a intra în modul de editare. Apăsăți scurt butonul SET pentru a modifica valoarea, apoi apăsați butonul SELECT pentru a trece la următoarea funcție.

Apăsă și mențineți apăsat butonul SET timp de 2 secunde pentru a accesa Editare setări. Apăsăți și mențineți apăsat butonul SET pentru un moment pentru a modifica valoarea, apoi apăsați butonul SELECT pentru a trece la următoarea funcție.

Apăsă butonul SELECT timp de 2 secunde pentru a intra în modul de editare. Apăsăți scurt butonul SET pentru a modifica valoarea și butonul SELECT pentru a trece la următoarea funcție.

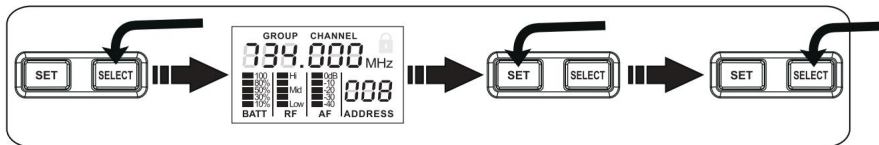

Machine Translated by Google

BLOCARE/DEBLOCARE / DEBLOCARE/DEBLOCARE / VERROUILLER/DÉVERROUILLER / BLOQUEO/DESBLOQUEO / BLOKOWANIE/ODBLOKOWANIE / BLOCARE/DEBLOCARE

Blocare Apăsați tasta SELECT timp de 2 secunde pentru a intra în modul de editare (grupul clipește). Apăsați tasta SELECT în mod repetat până când „LOC” clipește și apăsați tasta SET pentru a bloca emițătorul. Apăsați SELECT pentru a confirma.

Deblocare: Apăsați tasta SELECT până când „LOC” clipește. Apăsați tasta SET pentru a debloca transmisiătorul. Apăsați SELECT pentru a confirma.

Bloc sistemului: Apăsați și mențineți apăsat butonul SELECT timp de 2 secunde pentru a intra în modul de editare (indicatorul de grup va clipi). Apăsați butonul SELECT în mod repetat până când indicatorul „LOC” clipește, apoi apăsați din nou butonul SET pentru a bloca emițătorul. Confirmați cu SELECT.

Deblocare: Apăsați butonul SELECT până când indicatorul „LOC” clipește, apoi apăsați butonul SET pentru a debloca emițătorul. Confirmați cu SELECT.

Blocare Apăsați butonul SELECT timp de 2 secunde pentru a activa modul de editare (indicatorul de grup clipește). Apăsați butonul SELECT în mod repetat până când „LOC” clipește, apoi apăsați butonul SET pentru a bloca transmisiătorul. Apăsați SELECT pentru a confirma.

Deblocare: Apăsați butonul SELECT până când „LOC” clipește. Apăsați butonul SET pentru a debloca emițătorul. Apăsați SELECT pentru a confirma.

Bloc Apăsați și țineți apăsat butonul SELECT timp de 2 secunde pentru a intra în modul de editare (GROUP va clipi). Apăsați butonul SELECT în mod repetat până când „LOC” clipește, apoi apăsați butonul SET pentru a bloca transmisiătorul. Apăsați SELECT pentru a confirma.

Deblocare: Apăsați butonul SELECT până când „LOC” clipește. Apăsați butonul SET pentru a debloca transmisiătorul. Apăsați SELECT pentru a confirma.

RO blocare: Apăsați și mențineți apăsat butonul SELECT timp de 2 secunde pentru a accesa Edit Setări (indicatorul Grup clipește). Apăsați butonul SELECT până când indicatorul „LOC” clipește, apoi apăsați butonul SET pentru a bloca transmisiătorul. Apăsați butonul SELECT pentru a confirma selecția.

Deblocare: Apăsați butonul SELECT până când indicatorul „LOC” clipește. Apăsați butonul SET pentru a debloca emițătorul. Apăsați butonul SELECT pentru a confirma selecția.

Bloc Apăsați butonul SELECT timp de 2 secunde pentru a intra în modul de editare (grupul clipește). Apăsați butonul SELECT în mod repetat până când „LOC” clipește. Apăsați butonul SET pentru a bloca emițătorul. Apăsați SELECT pentru a confirma.

Deblocare: Apăsați butonul SELECT până când „LOC” clipește. Apăsați butonul SET pentru a debloca transmisiătorul. Apăsați SELECT pentru a confirma.

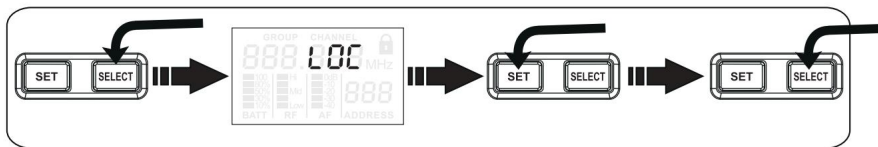

DISPLAY CURRENT FREQUENZ / ANZEIGE AKTUELLE FREQUENZ / AFFICHER LA FRÉQUENCE ACTUELLE / MOSTRAR LA FRECUENCIA ACTUAL / VISUALIZZAZIONE FREQUENZA ATTUALE

Apăs scurt tasta SET sau SELECT de sub interfața principală cu utilizatorul, iar afișajul va și afișa frecvența curentă de lucru. Se revine automat la interfața principală cu utilizatorul după 5 secunde.

In meniul principal, scurt butonul SET sau SELECT pentru a afișa frecvența de transmisie curentă. Afișajul va reveni automat la meniul principal după 5 secunde.

Apăsăți tasta SET sau SELECT din interfața principală cu utilizatorul; ecranul va afișa frecvența curentă de lucru.

Revenire automată la interfața principală cu utilizatorul după 5 secunde.

Apăs scurt butonul SET sau SELECT, iar ecranul principal va afișa frecvența curentă de funcționare. Se va reveni automat la ecranul principal după 5 secunde.

RO In timp ce vă aflați în meniul principal, apăsați și mențineți apăsat butonul SET sau SELECT pentru un moment. Frecvența va fi afișată timp de 5 secunde, după care veți reveni automat la meniul principal.

RO Apăsați scurt butonul SET sau SELECT de pe interfața principală cu utilizatorul, iar afișajul va și afișa frecvența curentă de funcționare. După 5 secunde, se revine automat la interfața principală cu utilizatorul.

IN

RECEPTOR WIN-42 (WIN42R)

Interval de frecvență	734-776 MHz (LDWIN42) / 734-776 MHz (LDWIN42B5)
Canale utilizabile	1680 (20 de grupuri + 1 grup de utilizatori)
Lățime de bandă de frecvență	42 MHz
Câștig antenă	2,15 dBi
Sensibilitate	<- 104 dB
Raport semnal/zgomot	> 110 dB (A)
Deformare	< 0,5%
Nivel de ieșire audio	10 dBu maxim
Dimensiuni (L x Î x A)	480 x 44 x 190 mm
Greutate	0,970 kg
Alimentare electrică	CC 12-18 V 500 mA

TRANSMIȚĂTOR PORTABIL WIN-42 (WIN42MD)

Interval de frecvență	734-776 MHz (LDWIN42) / 734-776 MHz (LDWIN42B5)
Canale utilizabile	1680
Putere de ieșire RF	reglabil 10 mW / 30 mW / 50 mW
Câștig antenă	0,5 dBi
Răspuns audio	60 Hz - 16 kHz
Cerințe de alimentare	2 baterii AA
Timp de funcționare	> 14 ore cu baterii alcaline
Dimensiune	255 x 52 mm diametru.
Greutate	0,400 kg (include baterii)

TRANSMIȚĂTOR CU CENTURĂ WIN-42 (WIN42BP)

Interval de frecvență	734-776 MHz (LDWIN42) / 734-776 MHz (LDWIN42B5)
Canale utilizabile	1680
Conector de intrare	mini XLR cu 3 poli (alimentare phantom pentru microfon electret)
Putere de ieșire RF	reglabil 10 mW / 30 mW / 50 mW
Câștig antenă	0,5 dBi
Răspuns audio	60 Hz - 16 kHz
Cerințe de alimentare	2 baterii AA
Timp de funcționare	> 14 ore cu baterii alcaline
Dimensiuni (L x Î x A)	87 x 25 x 63 mm
Greutate	0,140 kg

DE

RECEPTOR WIN-42 (WIN42R)

Interval de frecvență	734-776 MHz (LDWIN42) / 734-776 MHz (LDWIN42B5)
Canale selectabile	1680 (20 de grupuri + 1 grup de utilizatori)
Lățime de bandă de frecvență	42 MHz
Câștig antenă	2,15 dBi
sensibilitate	<-104 dB
Raportul semnal-zgomot	>110 dB(A)
deformare	< 0,5%
Nivel de ieșire audio	10 dBu maxim.
Dimensiuni (L x Î x A):	480 x 44 x 190 mm
Greutate	0,970 kg
alimentare electrică	12-18V CC, 500mA

MICROFON DE PORTABIL WIN-42 (WIN42MD)

Interval de frecvență 734-776 MHz (LDWIN42) / 734-776 MHz (LDWIN42B5) 1680

Canale selectabile

Putere de ieșire RF 10 mW / 30 mW / 50 mW (comutabil)

Câștig antenă 0,5 dBi

Răspuns în frecvență audio 60 Hz - 16 kHz

alimentare electrică 2 baterii AA (celule Mignon)

Timp de funcționare >14 ore (cu baterii alcaline)

Dimensiuni 255 (L) x 52 mm (diametru)

Greutate 0,400 kg (inclusiv baterii)

TRANSMIȚĂTOR DE BUZUNAR WIN-42 (WIN42BP)

Interval de frecvență 734-776 MHz (LDWIN42) / 734-776 MHz (LDWIN42B5)

Canale selectabile 1680

Intrare Mini-XLR, 3 pini (alimentare phantom pentru microfon electret)

Putere de ieșire RF 10 mW / 30 mW / 50 mW (comutabil)

Câștig antenă 0,5 dBi

Răspuns în frecvență audio 60 Hz - 16 kHz

alimentare electrică 2 baterii AA (celule Mignon)

Timp de funcționare >14 ore (cu baterii alcaline)

Dimensiuni (L x l x A): 87 x 25 x 63 mm

Greutate 0,140 kg

FR

RECEPTOR WIN-42 (WIN42R)

Interval de frecvență 734-776 MHz (LDWIN42) / 734-776 MHz (LDWIN42B5)

Canale utilizabile 1680 (20 de grupuri + 1 grup de utilizatori)

Bandă de frecvență 42 MHz

Câștig antenă 0,5 dBi

Sensibilitate < -104 dB

Raport S/B > 110 dB (A)

Deformare < 0,5 %

Nivel de ieșire audio 10 dBu maxim

Dimensiuni (L x l x A) 480 x 44 x 190 mm

Greutate 0,970 kg

Mâncare: CC 12-18V 500mA

TRANSMIȚĂTOR MANUAL WIN-42 (WIN42MD)

Interval de frecvență 734-776 MHz (LDWIN42) / 734-776 MHz (LDWIN42B5)

Canale utilizabile 1680

Putere de ieșire RF reglabil 10 mW / 30 mW / 50 mW

Câștig antenă 0,5 dBi

Răspuns audio de la 60 Hz la 16 kHz

Mâncare 2 grămezi AA

Autonomie > 14 ore cu baterii alcaline

Dimensiuni 255 x 52 mm

Greutate 400 g (baterii incluse)

TRANSMIȚĂTOR DE CUREA WIN-42 (WIN42BP)

Interval de frecvență	734-776 MHz (LDWIN42) / 734-776 MHz (LDWIN42B5)
Canale utilizabile	1680
Conector de intrare	Mini XLR cu 3 pini (alimentare phantom pentru microfoane electret)
Putere de ieșire RF	reglabil 10 mW / 30 mW / 50 mW
Câștig antenă	0,5 dBi
Răspuns audio	de la 60 Hz la 16 kHz
Mâncare	2 grămezi AA
Autonomie	> 14 ore cu baterii alcaline
Dimensiuni (L x l x A)	87 x 25 x 63 mm
Greutate	0,140 kg

IS

RECEPTOR WIN-42 (WIN42R)

Bandă de frecvență	734-776 MHz (LDWIN42) / 734-776 MHz (LDWIN42B5)
Canale	1.680 (20 de grupuri + 1 grup de utilizatori)
Lățime de bandă	42 MHz
Câștig antenă	2,15 dBi
Sensibilitate	<-104 dB
Raport semnal/zgomot	> 110 dB(A)
Deformare	<0,5%
Nivel de ieșire audio	10 dBu maxim.
Dimensiuni (L x l x A):	480 x 44 x 190 mm
Greutate	0,970 kg
Hrănire	12-18 VDC, 500 mA

TRANSMIȚĂTOR PORTABIL WIN-42 (WIN42MD)

Bandă de frecvență	734-776 MHz (LDWIN42) / 734-776 MHz (LDWIN42B5)
Canale	1680
Putere de ieșire RF	Reglabil: 10 mW, 30 mW, 50 mW
Câștig antenă	0,5 dBi
Răspuns audio	60 Hz la 16 kHz
Alimentare electrică	2 baterii AA
Autonomie	>14 ore cu baterii alcaline
Dimensiuni	Diametru 255 x 52 mm
Greutate	0,400 kg (cu baterii)

PETACA WIN-42 (WIN42BP)

Bandă de frecvență	734-776 MHz (LDWIN42) / 734-776 MHz (LDWIN42B5)
Canale	1680
Conector de intrare	Mini XLR cu 3 pini (alimentare phantom pentru micro electret)
Putere de ieșire RF	Reglabil: 10 mW, 30 mW, 50 mW
Câștig antenă	0,5 dBi
Răspuns audio	60 Hz la 16 kHz
Alimentare electrică	2 baterii AA
Autonomie	>14 ore cu baterii alcaline
Dimensiuni (L x l x A):	87 x 25 x 63 mm
Greutate	0,140 kg

PL

RECEPTOR WIN-42 (WIN42R)

Interval de frecvență	734-776 MHz (LDWIN42) / 734-776 MHz (LDWIN42B5)
Număr de canale	1680 (20 de grupuri + 1 grup de utilizatori)
Lățime de bandă	42 MHz
Câștig antenă	2,15 dBi
Sensibilitate	<-104 dB
Raportul semnal-zgomot	>110 dB(A)
Deformare	< 0,5%
Nivel semnal de ieșire Dimensiuni	maxim 10 dBu
(L x Î x A)	480 x 44 x 190 mm
Balanță	0,970 kg
Alimentare electrică	12-18V CC 500mA

TRANSMIȚĂTOR PORTABIL WIN-42 (WIN42MD)

Interval de frecvență	734-776 MHz (LDWIN42) / 734-776 MHz (LDWIN42B5)
Număr de canale	1680
Putere de ieșire RF:	reglabil: 10 mW / 30 mW / 50 mW
Câștig antenă	0,5 dBi
Răspuns în frecvență	60 Hz - 16 kHz
Alimentare electrică	2 baterii AA
Timp de lucru	>14 ore cu baterii alcaline
Dimensiuni	255 x 52 mm diametru.
Balanță	0,400 kg (cu baterii)

TRANSMIȚĂTOR CU CENTURĂ WIN-42 (WIN42BP)

Interval de frecvență	734-776 MHz (LDWIN42) / 734-776 MHz (LDWIN42B5)
Număr de canale	1680
Conector de intrare	Mini XLR cu 3 poli (alimentare phantom pentru microfon electret)
Putere de ieșire RF:	reglabil: 10 mW / 30 mW / 50 mW
Câștig antenă	0,5 dBi
Răspuns în frecvență	60 Hz - 16 kHz
Alimentare electrică	2 baterii AA
Timp de lucru	>14 ore cu baterii alcaline
Dimensiuni (L x Î x A)	87 x 25 x 63 mm
Balanță	0,140 kg

ITL

RECEPTOR WIN-42 (WIN42R)

Interval de frecvență	734-776 MHz (LDWIN42) / 734-776 MHz (LDWIN42B5)
Canale accesibile	1.680 (20 de grupuri + 1 grup de utilizatori)
Lățime de bandă de frecvență	42 MHz
Câștig antenă	2,15 dBi
Sensibilitate	<- 104 dB
Raport semnal/zgomot	> 110 dB (A)
Deformare	< 0,5%
Nivel audio de ieșire	maxim 10 dBu
Dimensiuni (L x Î x A)	480 x 44 x 190 mm
Greutate	0,970 kg
Dietă	CC 12-18 V 500 mA

TRANSMIȚĂTOR PORTABIL WIN-42 (WIN42MD)

Interval de frecvență	734-776 MHz (LDWIN42) / 734-776 MHz (LDWIN42B5)
Canale accesibile	1680
Putere de ieșire RF	reglabil 10 mW / 30 mW / 50 mW
Câștig antenă	0,5 dBi
Răspuns audio	60 Hz - 16 kHz
Cerințe de putere	2 baterii AA
Timp de funcționare	> 14 ore cu baterii alcaline
Dimensiuni	255 x 52 mm Ø
Greutate	0,400 kg (baterii incluse)

TRANSMIȚĂTOR CU CENTURĂ WIN-42 (WIN42BP)

Interval de frecvență	734-776 MHz (LDWIN42) / 734-776 MHz (LDWIN42B5)
Canale accesibile	1680
Conector de intrare	Mini XLR cu 3 pini (alimentare phantom pentru microfon electret)
Putere de ieșire RF	reglabil 10 mW / 30 mW / 50 mW
Câștig antenă	0,5 dBi
Răspuns audio	60 Hz - 16 kHz
Cerințe de putere	2 baterii AA
Timp de funcționare	> 14 ore cu baterii alcaline
Dimensiuni (L x l x A)	87 x 25 x 63 mm
Greutate	0,140 kg

DECLARAȚII DE PRODUCĂTOR / HERSTELERERKLÄUNGEN / DECLARATIONS DU FABRICANT / DECLARACIÓN DEL FABRICANTE / DEKLARACJE PRODUCENTA / DECLARAȚII DE PRODUCĂTOR**GARANȚIA****ȘI LIMITĂRI DE RĂSPUNDERE**

Puteți găsi condițiile noastre actuale de garanție și limitările de răspundere la adresa: <http://www.adamhall.com/media/shop/downloads/documents/manufacturersdeclarations.pdf>. Pentru a solicita service în garanție pentru un produs, vă rugăm să contactați Adam Hall GmbH, Adam-Hall-Str. 1, 61267 Neu Anspach / E-mail: Info@adamhall.com / +49 (0)6081 / 9419-0. Pentru informații despre declarația de conformitate actuală, vă rugăm să contactați info@adamhall.com.

**ELIMINARE CORECTĂ A ACESTUI PRODUS**

(valabil în Uniunea Europeană și în alte țări europene cu sistem de colectare diferențiată a deșeurilor) Acest simbol de pe produs sau de pe documentele acestuia indică faptul că dispozitivul nu poate fi tratat ca deșeu menajer. Acest lucru este pentru a evita deteriorarea mediului sau vătămările corporale cauzate de eliminarea necontrolată a deșeurilor. Vă rugăm să aruncați acest produs separat de alte deșuri și să îl reciclați pentru a promova o activitate economică durabilă. Utilizatorii casnici trebuie să contacteze fie comerciantul de unde au achiziționat acest produs, fie administrația publică locală, pentru detalii despre unde și cum pot recicla acest articol într-un mod ecologic. Utilizatorii comerciali trebuie să contacteze furnizorul și să verifice termenii și condițiile contractuale de achiziție. Acest produs nu trebuie amestecat cu alte deșuri comerciale în vederea eliminării.

GARANȚIA**ȘI LIMITAREA RĂSPUNDERII Termenii**

și limitările de răspundere actuale pot fi găsite la: http://www.adamhall.com/media/shop/downloads/documents/declaratiile_producatorului.pdf. În caz de probleme de service, vă rugăm să contactați Adam Hall GmbH, Adam-Hall-Str. 1, 61267 Neu Anspach / E-mail info@adamhall.com / +49 (0)6081 / 9419-0. Puteți solicita declarația de conformitate actuală la info@adamhall.com.

**ELIMINAREA CORESPUNZĂTOARE A ACESTUI PRODUS**

(Valabil în Uniunea Europeană și în alte țări europene cu sistem de separare a deșeurilor) Acest simbol este prezent pe produs sau pe ambalajul acestuia Documentația indică faptul că dispozitivul nu trebuie eliminat împreună cu deșeurile menajere la sfârșitul duratei sale de viață. Pentru a preveni vătămările aduse mediului sau vătămările corporale cauzate de eliminarea necontrolată a deșeurilor, vă rugăm să eliminați acest produs separat de alte deșuri și să îl reciclați pentru a promova cicluri economice durabile. Clienții privați pot obține informații despre opțiunile de eliminare ecologică de la comerciantul de unde a fost achiziționat produsul sau de la autoritățile regionale relevante. Utilizatorii comerciali trebuie să contacteze furnizorul și să verifice orice termeni conveniți contractual pentru eliminarea echipamentului. Acest produs nu trebuie eliminat împreună cu alte deșuri comerciale.

GARANȚIA**ȘI LIMITAREA RĂSPUNDERII Termenii noștri**

actuali privind garanția și limitarea răspunderii sunt disponibili la: <http://www.adamhall.com/media/shop/descarcari/documente/declaratiiproducatorilor.pdf>. Pentru reparații, vă rugăm să contactați Adam Hall GmbH, Adam-Hall-Str. 1, 61267 Neu Anspach / E-mail: Info@adamhall.com / +49 (0)6081 / 9419-0. Puteți solicita declarația de conformitate actuală de la noi la info@adamhall.com.

Machine Translated by Google

SORTAREA ȘI ELIMINAREA CORESPUNZĂTOARE A ACESTUI PRODUS

(Aplicabil în Uniunea Europeană și în alte țări europene cu sisteme de sortare a deșeurilor) Prezența acestui simbol pe produs sau pe documentația acestuia indică faptul că, la sfârșitul duratei sale de viață, produsul nu trebuie eliminat împreună cu deșeurile normale pentru a evita daunele aduse mediului sau persoanelor din cauza eliminării necontrolate a deșeurilor. Separați-l de alte tipuri de deșeurii și reciclați-l pentru a promova reutilizarea durabilă a resurselor naturale. Recomandăm utilizatorilor neprofesioniști să contacteze comerciantul de la care au achiziționat produsul sau un reprezentant al administrației locale pentru detalii despre punctele de colectare și despre cum să recicleze acest aparat în cel mai ecologic mod posibil. Încurajăm utilizatorii profesioniști să contacteze furnizorul lor și să verifice termenii și condițiile contractului lor de achiziție. Acest produs nu trebuie amestecat cu alte deșeurii comerciale în timpul colectării.

GARANȚIA PRODUCĂTORULUI ȘI LIMITAREA

Vă rugăm să consultați termenii garanției și limitările de răspundere la adresa: <http://www.adamhall.com/media/shop/downloads/documents/declarațiileproducătorului.pdf>. Pentru asistență tehnică, vă rugăm să contactați Adam Hall GmbH, Adam-Hall-Str. 1, 61267 Neu Anspach, Germania; e-mail: info@adamhall.com; +49 (0)6081 / 9419-0. Puteți solicita declarația de conformitate trimițându-ne un mesaj la info@adamhall.com.

ELIMINAREA CORESPUNZĂTOARE A ACESTUI PRODUS

(Aplicabil în Uniunea Europeană și în țările europene care au un sistem de colectare separată) Simbolul care apare pe produs sau în documentația însoțitoare indică faptul că, la sfârșitul duratei de viață a echipamentului, acesta nu trebuie eliminat împreună cu alte deșeurii menajere.

Pentru a evita potențialele efecte negative asupra mediului și sănătății umane din cauza eliminării necontrolate a deșeurilor, colectarea separată facilitează reciclarea ulterioară și promovează reutilizarea durabilă a componentelor acestui echipament. Dacă sunteți o persoană fizică, vă rugăm să contactați distribuitorul de unde ați achiziționat acest produs sau consiliul local pentru informații despre procedurile adecvate de reciclare. Dacă sunteți o companie, vă rugăm să contactați furnizorul pentru informații despre termenii și condițiile contractului de vânzare. Acest produs nu trebuie amestecat cu alte deșeurii industriale.

GARANȚIA ȘI LIMITAREA RĂSPUNDERII

Informațiile despre termenii și condițiile actuale de garanție și limitarea răspunderii pot fi găsite la adresa: <http://www.adamhall.com/media/shop/downloads/documents/manufacturersdeclarations.pdf>. Dacă aveți nevoie de acest serviciu, vă rugăm să contactați Adam Hall GmbH, Adam-Hall-Str. 1, 61267 Neu Anspach / e-mail Info@adamhall.com / +49 (0)6081 / 9419-0. Pentru a obține versiunea actuală a declarației de conformitate, vă rugăm să trimiteți o solicitare la info@adamhall.com.

ELIMINARE CORECTĂ A ACESTUI PRODUS

(Valabil în Uniunea Europeană și în alte țări europene cu sisteme de colectare separată a deșeurilor) Acest simbol de pe produs sau din documentele aferente indică faptul că produsul nu trebuie eliminat împreună cu deșeurile standard la sfârșitul duratei sale de viață.

Acest produs trebuie eliminat separat de alte deșeurii și dus la o instalație de reciclare pentru reutilizarea durabilă a materialelor utilizate. Clienții privați ar trebui să obțină informații despre opțiunile ecologice de eliminare a deșeurilor de la comerciantul de unde a fost achiziționat produsul sau de la birourile lor regionale. Utilizatorii comerciali sunt rugați să contacteze furnizorii lor și, dacă este necesar, să verifice condițiile de eliminare convenite contractual. Acest produs nu trebuie eliminat împreună cu alte deșeurii industriale.

GARANȚIA PRODUCĂTORULUI ȘI LIMITAREA

Condițiile noastre actuale de garanție și limitările de răspundere pot fi găsite la adresa: <http://www.adamhall.com/media/shop/downloads/documents/declarațiilealeproducătorului.pdf>. Pentru asistență, vă rugăm să contactați Adam Hall GmbH, Adam-Hall-Str. 1, 61267 Neu Anspach / E-mail la Info@adamhall.com / +49 (0)6081 / 9419-0. Declarația de conformitate actualizată poate fi solicitată de la info@adamhall.com.

ELIMINAREA CORECTĂ A PRODUSULUI

(În vigoare în Uniunea Europeană și în alte țări europene în care este implementată colectarea separată a deșeurilor) Acest simbol plasat pe produs sau pe documentele acestuia indică faptul că, pentru a evita daunele aduse mediului și oamenilor cauzate de eliminarea necontrolată a deșeurilor, la sfârșitul ciclului său de viață

Pe durata de viață a aparatului, acesta nu trebuie eliminat împreună cu deșeurile menajere obișnuite. Prin urmare, acesta trebuie eliminat separat de alte deșeurii și reciclat pentru a promova cicluri economice sustenabile. Clienții privați pot obține informații despre opțiunile de eliminare ecologice de la comerciantul de unde a fost achiziționat produsul sau de la autoritățile regionale competente. Clienții comerciali trebuie să contacteze furnizorul și să verifice orice condiții contractuale privind eliminarea aparatului. Acest produs nu trebuie eliminat împreună cu alte deșeurii industriale.

RO Adam Hall GmbH, toate drepturile rezervate. Datele tehnice și caracteristicile funcționale ale produsului pot fi supuse modificărilor. Fotocopierea, traducerea și orice alte forme de copiere a unor fragmente sau a integralității acestui manual de utilizare sunt interzise.

DE Adam Hall GmbH, toate drepturile rezervate. Datele tehnice și caracteristicile funcționale ale produsului pot fi modificate fără notificare prealabilă. Sunt exceptate erorile și omisiunile. Copierea, traducerea sau orice altă formă de reproducere a unor părți sau a întregului manual de instrucțiuni este interzisă.

© Adam Hall GmbH, toate drepturile rezervate. Specificațiile tehnice și funcțiile disponibile ale produsului pot fi modificate.

Fotocopierea, traducerea și orice formă de copiere, parțială sau integrală, a acestui manual de utilizare sunt interzise.

© Adam Hall GmbH. Toate drepturile rezervate. Datele tehnice și caracteristicile funcționale ale produsului pot fi modificate. Fotocopierea, traducerea și orice altă formă de reproducere parțială sau totală a acestui manual de utilizare sunt interzise.

RO Adam Hall GmbH, toate drepturile rezervate. Specificațiile tehnice și funcționale ale produsului pot fi modificate. Copierea, traducerea sau alte forme de reproducere a acestui manual de utilizare, integrală sau parțială, sunt interzise.

IT Adam Hall GmbH, toate drepturile rezervate. Datele tehnice și caracteristicile produsului pot fi modificate. Copierea, traducerea sau orice altă reproducere a acestor instrucțiuni de utilizare, integrală sau parțială, este interzisă fără autorizație prealabilă.

