

Seria XS Wireless

Export PDF al instrucțiunilor HTML originale



Cuprins

1. Prefață.....	4
2. Informații despre produs.....	5
Produse din seria XS Wireless.....	5
Receptor staționar EM-XSW 1.....	5
Receptor rack DUAL EM-XSW 1.....	7
Receptor staționar EM-XSW 2.....	8
Transmițător portabil SKM XSW.....	9
Transmițător de corp SK-XSW	10
Accesorii.....	11
Intervale de frecvență.....	13
3. Manual de utilizare.....	14
Receptor rack EM-XSW 1.....	14
Prezentare generală a produsului.....	15
Conectarea/deconectarea receptorului la/de la sistemul de alimentare.....	17
Ieșirea semnalelor audio.....	18
Pornirea și oprirea receptorului.....	19
Informații de pe afișajul receptorului.....	20
Opțiuni de setare pe partea frontală a dispozitivului.....	21
Opțiuni de setare pe spatele dispozitivului.....	24
Configurarea unui sistem multicanal.....	26
Receptor rack DUAL EM-XSW 1.....	27
Prezentare generală a produsului.....	27
Conectarea/deconectarea receptorului la/de la sistemul de alimentare cu energie electrică.....	30
Transmiterea semnalelor audio.....	31
Pornirea și oprirea receptorului.....	32
Informații de pe afișajul receptorului.....	33
Opțiuni de setare pe partea frontală a dispozitivului.....	35
Opțiuni de setare pe spatele dispozitivului.....	39
Configurarea unui sistem multicanal.....	41
Receptor rack EM-XSW 2.....	42
Prezentare generală a produsului.....	42
Conectarea/deconectarea receptorului la/de la sistemul de alimentare cu energie electrică.....	45
Conectarea antenelor.....	46
Ieșirea semnalelor audio.....	47
Instalarea receptoarelor într-un rack.....	48



Pornirea și oprirea receptorului.....	50
Informații de pe afișajul receptorului.....	51
Opțiuni de setare pe partea frontală a dispozitivului.....	53
Opțiuni de setare pe spatele dispozitivului.....	59
Configurarea unui sistem multicanal.....	61
Emițătoare portabile SKM XSW.....	62
Prezentare generală a produsului.....	62
Introducerea și scoaterea bateriilor.....	64
Pornirea și oprirea transmițătorului portabil.....	66
Stabilirea unei conexiuni cu receptorul.....	67
Informații de pe afișajul emițătorului portabil.....	68
Setarea sensibilității de intrare.....	69
Dezactivarea sunetului transmițătorului portabil.....	70
Transmițător pentru corp de corp SK-XSW.....	71
Prezentare generală a produsului.....	71
Introducerea și scoaterea bateriilor.....	73
Conectarea unui microfon la transmițătorul bodypack.....	75
Conectarea unui instrument sau a unei surse de linie la transmițătorul bodypack.....	76
Pornirea și oprirea transmițătorului bodypack.....	77
Stabilirea unei conexiuni cu receptorul.....	78
Informații de pe afișajul emițătorului portabil.....	79
Setarea sensibilității de intrare.....	80
Dezactivarea transmițătorului bodypack.....	81
Stabilirea unei legături radio Sincronizarea receptorului și emițătorului.....	82
Curățare și întreținere.....	85
4. Specificații.....	86
Sistem.....	86
Receptor staționar EM-XSW 1.....	88
Receptor rack DUAL EM-XSW 1.....	90
Receptor staționar EM-XSW 2.....	92
Transmițător portabil SKM-XSW.....	94
Transmițător pentru corp SK-XSW	96



1. Prefață

Export PDF al instrucțiunilor HTML originale

Acest document PDF este un export automat al unui set interactiv de instrucțiuni HTML.

Este posibil ca nu toate conținuturile și elementele interactive să fie incluse în PDF, deoarece nu pot fi prezentate în acest format. În plus, sfârșiturile de pagină generate automat pot cauza o ușoară deplasare a conținutului coerent. Prin urmare, putem garanta doar caracterul complet al informațiilor din instrucțiunile HTML și vă recomandăm să le utilizați. Le puteți găsi în secțiunea de descărcare a site-ului web, la adresa www.sennheiser.com/download.



2. Informații despre produs

Toate informațiile despre produs, conținutul livrării și accesoriile disponibile.

[Produse din seria XS Wireless](#)

[Accesorii](#)

[Intervale de frecvență](#)

Produse din seria XS Wireless

[Receptor staționar EM-XSW 1](#)

[Receptor rack DUAL EM-XSW 1](#)

[Receptor staționar EM-XSW 2](#)

[Transmițător portabil SKM XSW](#)

[Transmițător bodypack SK-XSW](#)

Receptor staționar EM-XSW 1





i Puteți găsi informații mai detaliate despre EM-XSW 1 în următoarele secțiuni:

- Pornire și operare: [Receptor rack EM-XSW 1](#)
- Specificații: [Receptor staționar EM-XSW 1](#)



Receptor rack DUAL EM-XSW 1



i Puteți găsi informații mai detaliate despre EM-XSW1 Dual în următoarele secțiuni:

- Pornire și operare: [Receptor rack DUAL EM-XSW 1](#)
- Specificații: [Receptor rack DUAL EM-XSW 1](#)



Receptor staționar EM-XSW 2



i Puteți găsi informații mai detaliate despre EM-XSW 2 în următoarele secțiuni:

- Pornire și operare: [Receptor rack EM-XSW 2](#)
- Specificații: [Receptor staționar EM-XSW 2](#)



Transmițător portabil SKM XSW



Transmițătorul portabil este disponibil în următoarele versiuni:

- SKM 825-XSW
- SKM 835-XSW
- SKM 865-XSW

i Puteți găsi informații mai detaliate despre SKM XSW în următoarele secțiuni:

- Pornire și utilizare: [emițătoare portabile SKM XSW](#)
- Specificații: [Transmițător portabil SKM-XSW](#)



Transmițător bodypack SK-XSW



i Puteți găsi informații mai detaliate despre SK-XSW 1 în următoarele secțiuni:

- Pornire și utilizare: [transmițător bodypack SK-XSW](#)
- Specificații: [Transmițător bodypack SK-XSW](#)



Accesorii

Kit de montare în rack GA 1-XSW 2

Adaptor rack de 19" pentru montarea EM-XSW 2 într-un rack de 19".

Cod articol 507351



Kit de montare frontală pentru antena GA 2-XSW 2

Kit de montare frontală a antenei pentru instalarea conexiunilor de antenă pe partea frontală a rack-ului atunci când se utilizează EM-XSW 2 împreună cu kitul de montare în rack GA 1-XSW 2.



Cod articol 507468





Intervale de frecvență

Produsele sunt disponibile în următoarele intervale de frecvență.

i Tabelele de frecvență cu presetările din fabrică pentru toate intervalele de frecvență disponibile pot fi accesate poate fi găsit în zona de descărcare a site-ului web Sennheiser la adresa:

sennheiser.com/download

i Condiții și restricții pentru utilizarea frecvențelor

Pot exista condiții și restricții speciale pentru utilizarea frecvențelor în țara dumneavoastră.

Înainte de a pune produsul în funcțiune, găsiți informațiile pentru țara dumneavoastră la următoarea adresă: sennheiser.com/sifa.



3. Manual de utilizare

Pornirea și operarea dispozitivelor din seria XS Wireless.

- [Receptor rack EM-XSW 1](#)
- [Receptor rack DUAL EM-XSW 1](#)
- [Receptor rack EM-XSW 2](#)
- [Transmițătoare portabile SKM XSW](#)
- [Transmițător bodypack SK-XSW](#)
- [Stabilirea unei legături radio | Sincronizarea receptorului și a emițătorului](#)
- [Curățare și întreținere](#)

Receptor rack EM-XSW 1

- [Prezentare generală a produsului](#)
- [Conectarea/deconectarea receptorului la/de la sistemul de alimentare](#)
- [Emiterea semnalelor audio](#)
- [Pornirea și oprirea receptorului](#)
- [Informații de pe ecranul receptorului](#)
- [Opțiuni de setare pe partea frontală a dispozitivului](#)
- [Opțiuni de setare pe spatele dispozitivului](#)
- [Configurarea unui sistem multicanal](#)



Prezentare generală a produsului

Față

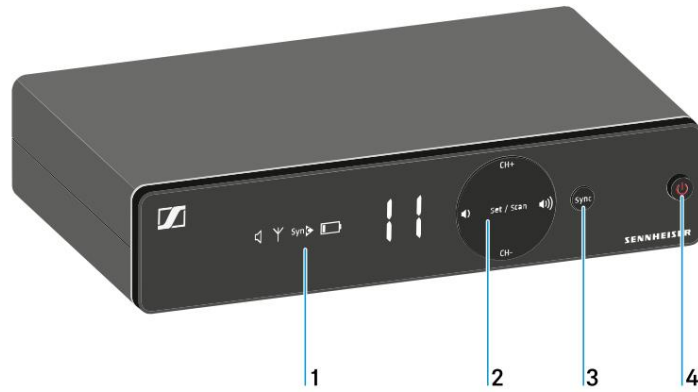

1 Afișaj pentru informații de stare

- consultați [informațiile de pe afișajul receptorului](#)

2 butoane de control pentru selectarea canalelor și reglarea volumului

- consultați [opțiunile de setare de pe partea frontală a dispozitivului](#)

3 Buton SYNC pentru sincronizarea emițătorului și receptorului

- consultați [Stabilirea unei legături radio | Sincronizarea receptorului și a emițătorului](#)

4 Buton ON/OFF pentru pornirea și oprirea dispozitivului

- consultați [Pornirea și oprirea receptorului](#)

Spate

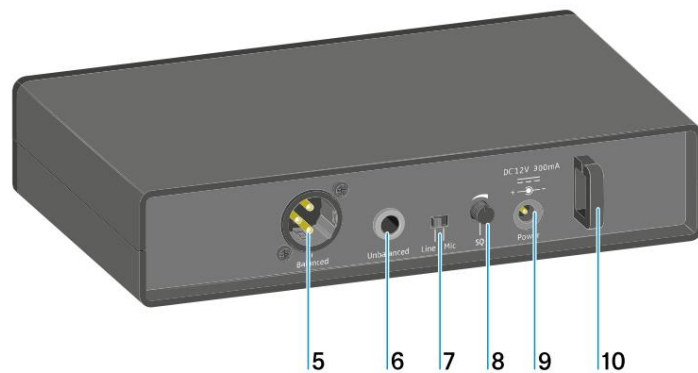



5 mufe XLR-3 pentru ieșire audio echilibrată

- consultați [Emiterea semnalelor audio](#)

6 mufe jack de 6,3 mm pentru ieșire audio neechilibrată

- consultați [Emiterea semnalelor audio](#)

7 Comutator Line/Mic pentru selectarea tipului de semnal

- consultați [opțiunile de setare de pe spatele dispozitivului](#)
- consultați [Emiterea semnalelor audio](#)

Buton de control SQ 8 pentru reglarea valorii squelch-ului

- consultați [opțiunile de setare de pe spatele dispozitivului](#)

9 Mufă de conectare la rețea pentru unitatea de alimentare

- consultați [Conectarea/deconectarea receptorului la/de la sistemul de alimentare](#)

10 Dispozitiv de reducere a tracțiunii pentru cablul de conectare al unității de alimentare

- consultați [Conectarea/deconectarea receptorului la/de la sistemul de alimentare](#)



Conectarea/deconectarea receptorului la/de la sistemul de alimentare

Folosiți doar sursa de alimentare furnizată. Aceasta este concepută pentru receptorul dumneavoastră și asigură o funcționare sigură.

Pentru a conecta receptorul la sistemul de alimentare:

- ▶ Treceți cablul unității de alimentare prin dispozitivul de descărcare a tracțiunii.
- ▶ Introduceți ștecherul sursei de alimentare în mufa de alimentare a receptorului.
- ▶ Introduceți adaptorul de rețea furnizat în unitatea de alimentare.
- ▶ Conectați sursa de alimentare la priza de perete.

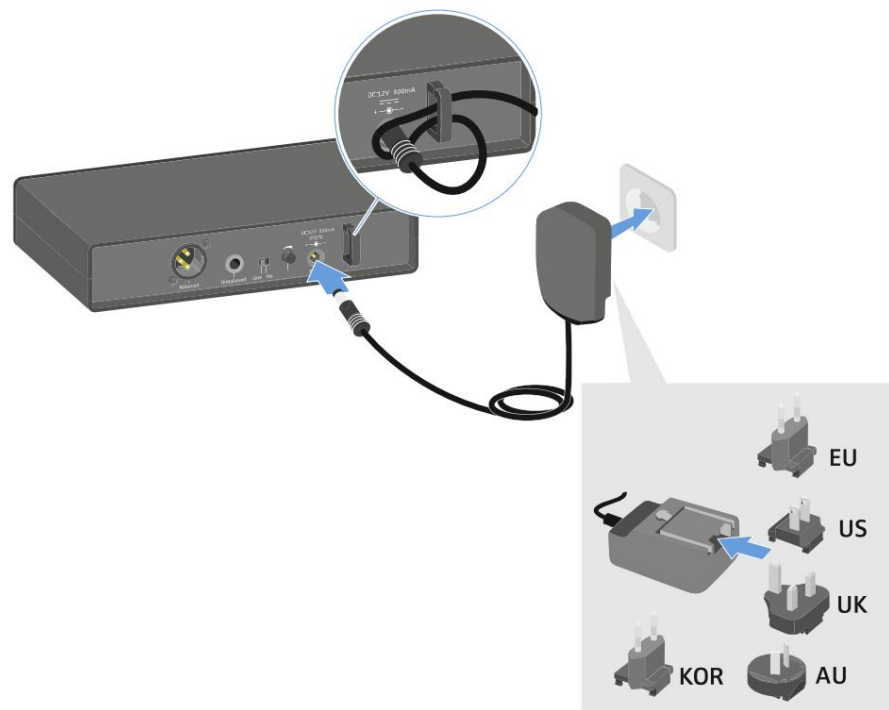

Pentru a deconecta complet receptorul de la sistemul de alimentare:

- ▶ Deconectați sursa de alimentare de la priza de perete.
- ▶ Deconectați sursa de alimentare de la priza de alimentare a receptorului.



Emiterea semnalelor audio

EM-XSW 1 are o mufă de ieșire XLR-3M echilibrată și o mufă de ieșire jack de 6,3 mm neechilibrată.

- ▶ Folosiți întotdeauna doar una dintre cele două prize de ieșire.

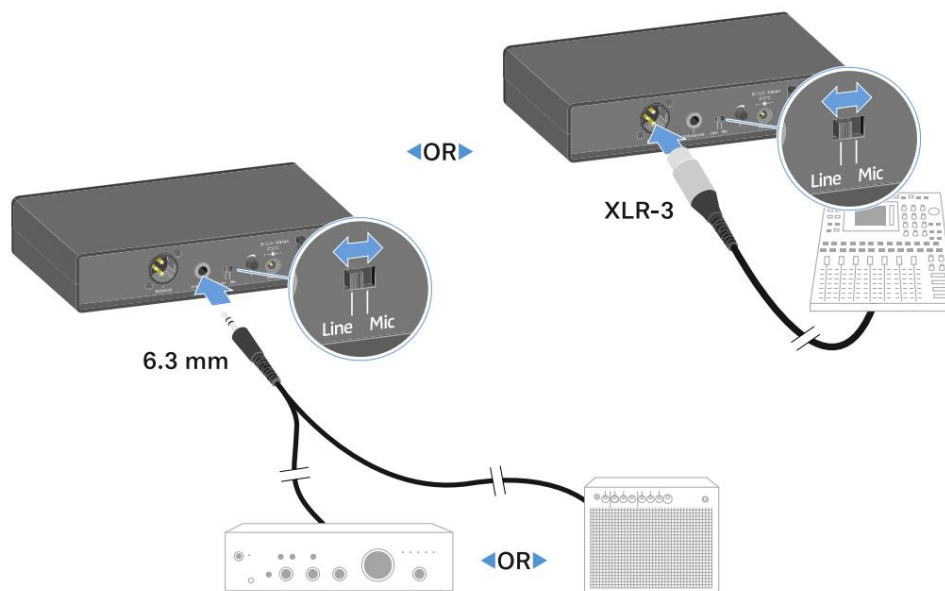

Pentru a conecta un cablu XLR:

- ▶ Conectați cablul XLR la mufa echilibrată de pe EM-XSW 1.

Pentru a conecta un cablu jack:

- ▶ Conectați cablul jack la mufa neechilibrată de pe EM-XSW 1.
- ▶ Setați comutatorul Line/Microfon în poziția dorită.
 - Linie: când se utilizează instrumente sau alte surse de linie cu bodypack-ul SK-XSW transmițător
 - Microfon: când se utilizează transmițătorul portabil SKM 825/835-XSW sau un microfon cu transmițătorul bodypack SK-XSW



Pornirea și oprirea receptorului

Pentru a porni receptorul:

- ▶ Apăsați scurt butonul PORNIT/OPRIT.



- ✔ Receptorul se pornește.

Pentru a comuta receptorul în modul standby:

- ▶ Țineți apăsat butonul ON/OFF până când afișajul se stinge.

Pentru a opri complet receptorul:

- ▶ Deconectați receptorul de la rețeaua electrică prin scoaterea ștecherului din priza de perete.



Informații de pe ecranul receptorului

Informațiile de stare, cum ar fi frecvența, calitatea recepției, starea bateriei și nivelul audio, sunt afișate pe ecran.

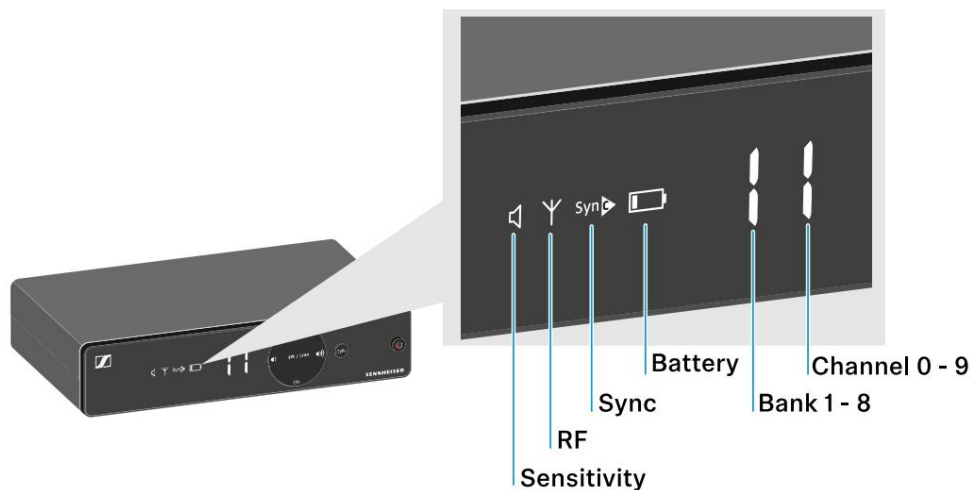

Sensibilitate:

Indică sensibilitatea emițătorului conectat

- SKM: [Setarea sensibilității de intrare](#)
- SK: [Setarea sensibilității de intrare](#)



RF:

Dacă este afișat simbolul antenei, legătura radio este activă.

- [Stabilirea unei legături radio | Sincronizarea receptorului și transmițător](#)



Sincronizare: [Stabilirea unei legături radio | Sincronizarea receptorului și a emițătorului](#)



Baterie:

Starea bateriei transmițătorului conectat

- SKM: [Starea bateriei](#)
- SK: [Starea bateriei](#)



Bancă / Canal:

Banca de frecvențe și canalul legăturii radio

- [Opțiuni de setare pe partea frontală a dispozitivului](#)



Opțiuni de setare pe partea frontală a dispozitivului

Butoane de navigare

Folosește următoarele butoane pentru a naviga prin setările receptorului.

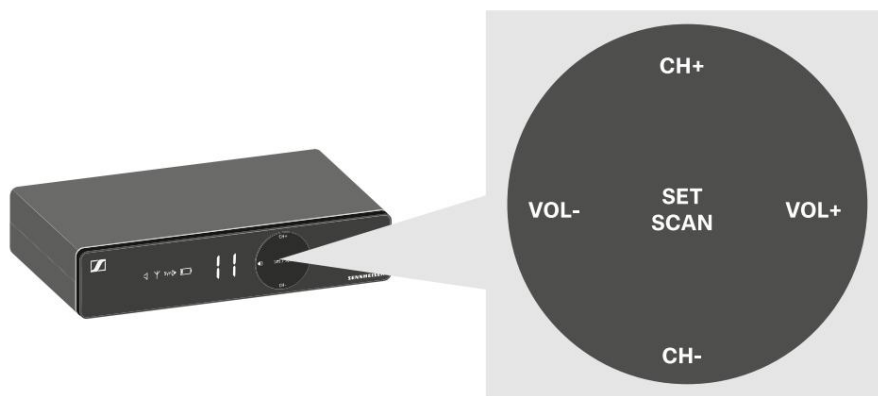

Setarea automată a frecvenței (AUTO SCAN)

- i** Efectuează o scanare automată a frecvențelor din zona dvs. Acest lucru vă permite să găsiți și să atribuiți cu ușurință frecvențe radio libere.
- ▶ Oprți toate emițătoarele înainte de a efectua scanarea. Dacă emițătoarele sunt încă pornite, acestea sunt detectate ca frecvențe indisponibile, iar frecvențele care sunt efectiv disponibile nu pot fi utilizate.
- ▶ Apăsăți butonul SET/SCAN timp de aproximativ 3 secunde.

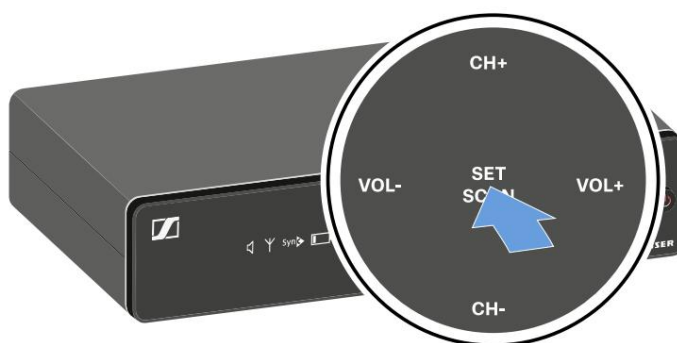



- ✓ Scanarea începe automat. Apoi, pe ecran este afișat un canal liber (de exemplu, banca 2, canalul 3).



- ▶ Apăsați butonul SET/SCAN pentru a accepta canalul afișat.

i Dacă ați setat o frecvență nouă, trebuie să sincronizați în continuare receptorul cu emițătorul pentru a stabili legătura radio (consultați [Stabilirea unei legături radio | Sincronizarea receptorului și a emițătorului](#)).

Setarea manuală a frecvenței

- ▶ Apăsați butonul SETARE/SCANARE.

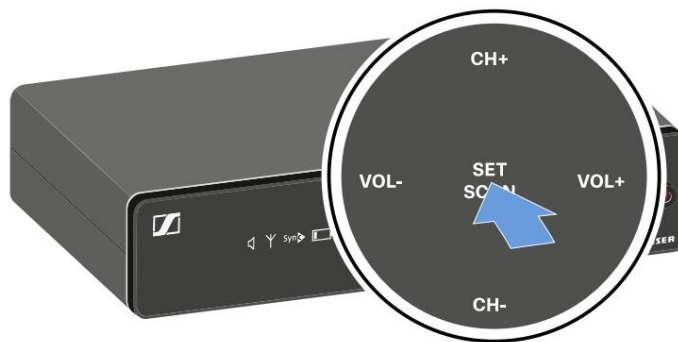

- ▶ Apăsați butoanele CH+/CH- pentru a selecta o bancă de frecvențe (de la 1 la 8).





- ▶ Apăsați butonul SET/SCAN pentru a accepta banca de frecvențe selectată.
- ▶ Apăsați butoanele CH+/CH- pentru a selecta un canal (de la 0 la 9) din banca de frecvențe selectată.

✔ Banca și canalul selectate sunt afișate pe afișaj (de exemplu, banca 2, canalul 3).



- ▶ Apăsați butonul SET/SCAN pentru a accepta canalul selectat.

i Dacă ați setat o frecvență nouă, trebuie să sincronizați în continuare receptorul cu emițătorul pentru a stabili legătura radio (consultați [Stabilirea unei legături radio | Sincronizarea receptorului și a emițătorului](#)).

Reglarea volumului ieșirilor audio

i Folosiți butoanele VOL+/VOL- pentru a seta nivelul semnalului audio provenit de la ieșirile audio ale receptorului (Balanced/Unbalanced). Acest semnal audio poate fi transmis, de exemplu, către o consolă de mixaj sau un amplificator.

- ▶ Apăsați butoanele VOL+/VOL- pentru a regla volumul.

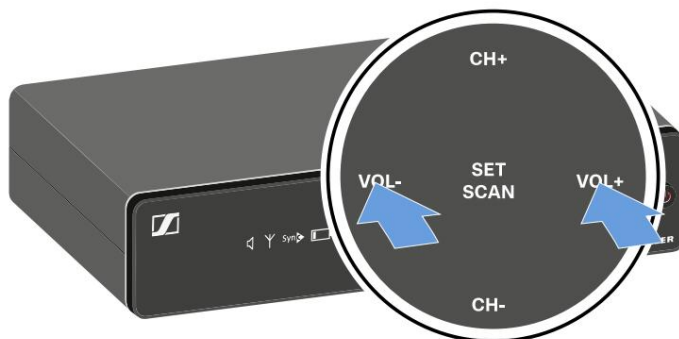

- ▶ Asigurați-vă că semnalul din următorul dispozitiv din lanțul de semnale (de exemplu, consolă de mixaj, amplificator de putere, amplificator de chitară etc.) nu este suprasolicitat.



Opțiuni de setare pe spatele dispozitivului

Selectarea tipului de semnal (Mic/Line)

- ▶ Setează comutatorul Line/Microfon în poziția dorită.



- Linie: când se utilizează instrumente sau alte surse de linie cu bodypack-ul SK-XSW transmisor
- Microfon: când utilizați transmițătorul portabil SKM-XSW sau un microfon cu Transmițător bodypack SK-XSW



Setarea squelch-ului

- i** Funcția de squelch poate fi utilizată pentru a suprima zgomotul deranjant în timpul transmisiei, cum ar fi șuieratul. Dacă nivelul semnalului este sub pragul de squelch, semnalul este dezactivat.

Dacă pragul de squelch este setat la o valoare foarte mare, acest lucru va scurta raza de acțiune a radioului.

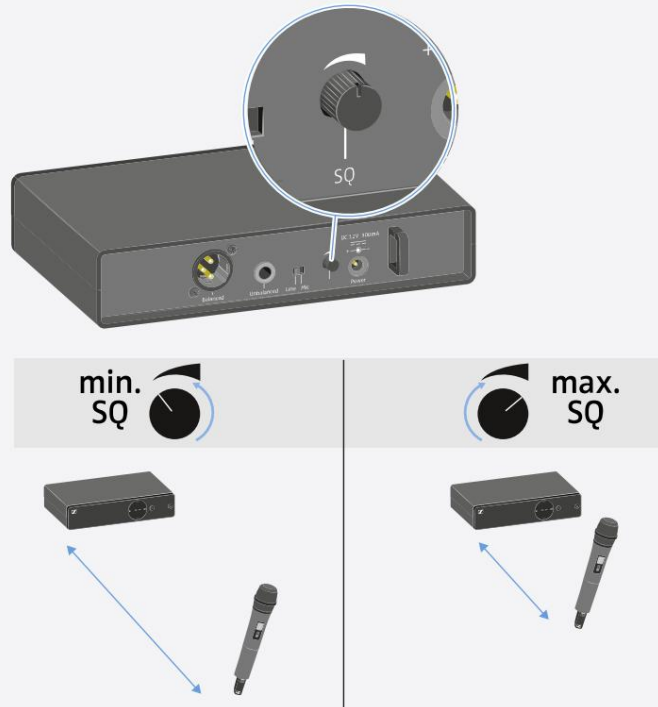

- ▶ Rotiți butonul de control spre stânga sau spre dreapta pentru a regla squelch-ul.



Configurarea unui sistem multicanal

Vă rugăm să rețineți la crearea sistemelor multicanal: Doar frecvențele de transmisie presetate din fabrică dintr-o bancă de frecvențe sunt fără intermodulație.

- ▶ Setati aceeași bancă de canale pentru toate receptoarele.
- ▶ Atribuiți fiecărui receptor câte un canal din această bancă de canale.

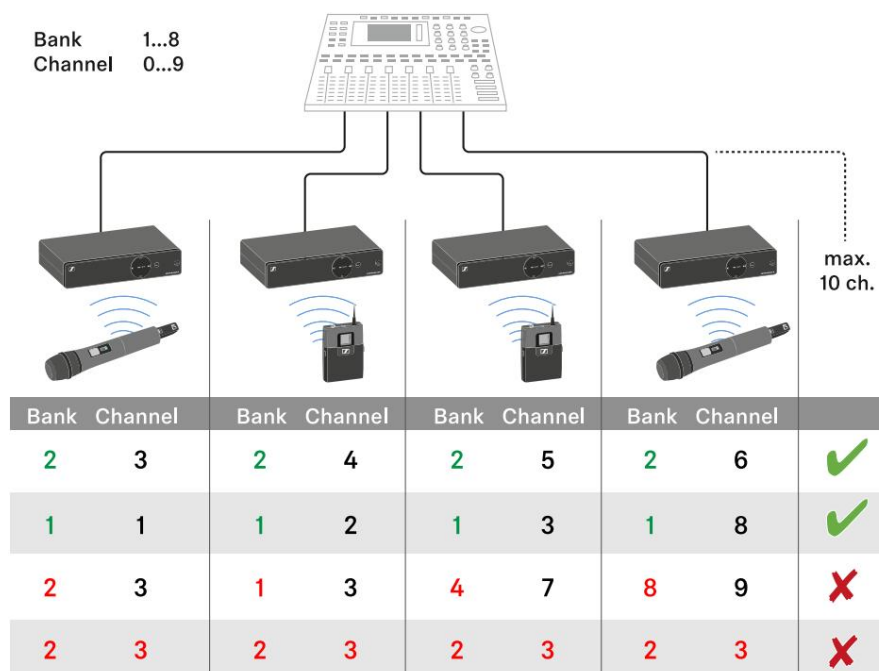

i Vă recomandăm să utilizați funcția AUTO SCAN, deoarece aceasta este cea mai fiabilă metodă de identificare a frecvențelor libere (consultați [Setarea automată a frecvenței \(AUTO SCAN\)](#)).

Dacă cunoașteți frecvențe libere în zona dvs., puteți seta frecvența și manual (consultați [Setarea manuală a frecvenței](#)).



Receptor rack DUAL EM-XSW 1

Receptorul EM-XSW 1 DUAL cu două canale este în esență două receptoare EM-XSW 1 individuale într-o singură carcasă.

Fiecare dintre cele două canale ale receptorului are conectori și opțiuni de setare separate.

[Prezentare generală a produsului](#)

[Conectarea/deconectarea receptorului la/de la sistemul de alimentare](#)

[Emiterea semnalelor audio](#)

[Pornirea și oprirea receptorului](#)

[Informații de pe ecranul receptorului](#)

[Opțiuni de setare pe partea frontală a dispozitivului](#)

[Opțiuni de setare pe spatele dispozitivului](#)

[Configurarea unui sistem multicanal](#)

Prezentare generală a produsului

Fa ă

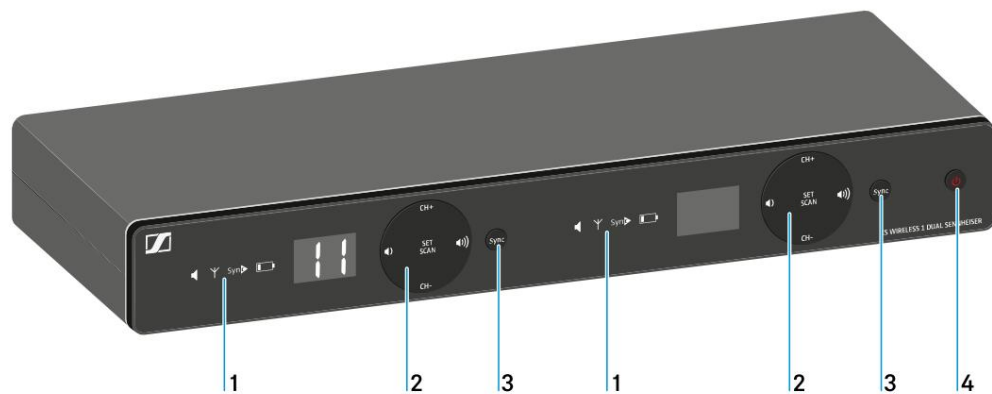

1 Afișaj pentru informații de stare

- pentru fiecare dintre cele două canale
- consultați [informațiile de pe afișajul receptorului](#)

2 butoane de control pentru selectarea canalelor și reglarea volumului

- pentru fiecare dintre cele două canale
- consultați [opțiunile de setare de pe partea frontală a dispozitivului](#)



3 Buton SYNC pentru sincronizarea emițătorului și receptorului

- pentru fiecare dintre cele două canale
- consultați [Stabilirea unei legături radio | Sincronizarea receptorului și a emițătorului](#)

4 Buton ON/OFF pentru pornirea și oprirea dispozitivului

- consultați [Pornirea și oprirea receptorului](#)

Spate

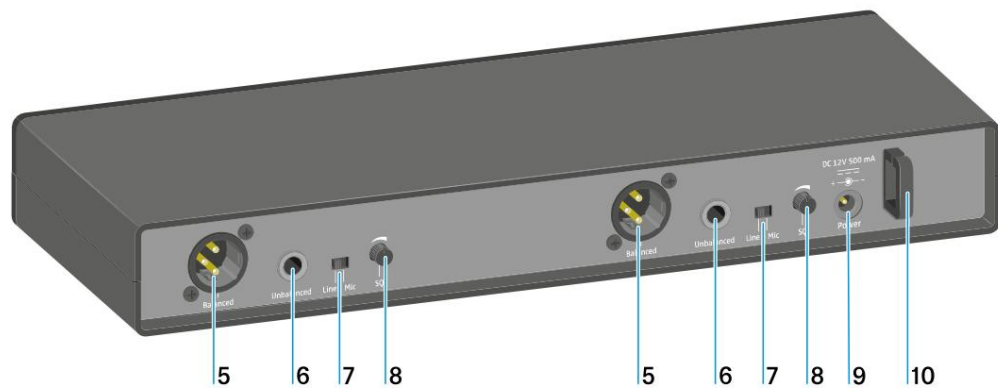

5 mufe XLR-3 pentru ieșire audio echilibrată

- pentru fiecare dintre cele două canale
- consultați [Emiterea semnalelor audio](#)

6 mufe jack de 6,3 mm pentru ieșire audio neechilibrată

- pentru fiecare dintre cele două canale
- consultați [Emiterea semnalelor audio](#)

7 Comutator Line/Mic pentru selectarea tipului de semnal

- pentru fiecare dintre cele două canale
- consultați [opțiunile de setare de pe spatele dispozitivului](#)
- consultați [Emiterea semnalelor audio](#)

Buton de control SQ 8 pentru reglarea valorii squelch-ului

- pentru fiecare dintre cele două canale
- consultați [opțiunile de setare de pe spatele dispozitivului](#)



9 Mufă de conectare la rețea pentru unitatea de alimentare

- consultați [Conectarea/deconectarea receptorului la/de la sistemul de alimentare](#)

10 Dispozitiv de reducere a tracțiunii pentru cablul de conectare al unității de alimentare

- consultați [Conectarea/deconectarea receptorului la/de la sistemul de alimentare](#)



Conectarea/deconectarea receptorului la/de la sistemul de alimentare

Folosiți doar sursa de alimentare furnizată. Aceasta este concepută pentru receptorul dumneavoastră și asigură o funcționare sigură.

Pentru a conecta receptorul la sistemul de alimentare:

- ▶ Treceți cablul unității de alimentare prin dispozitivul de descărcare a tracțiunii.
- ▶ Introduceți ștecherul sursei de alimentare în mufa de alimentare a receptorului.
- ▶ Introduceți adaptorul de rețea furnizat în unitatea de alimentare.
- ▶ Conectați sursa de alimentare la priza de perete.

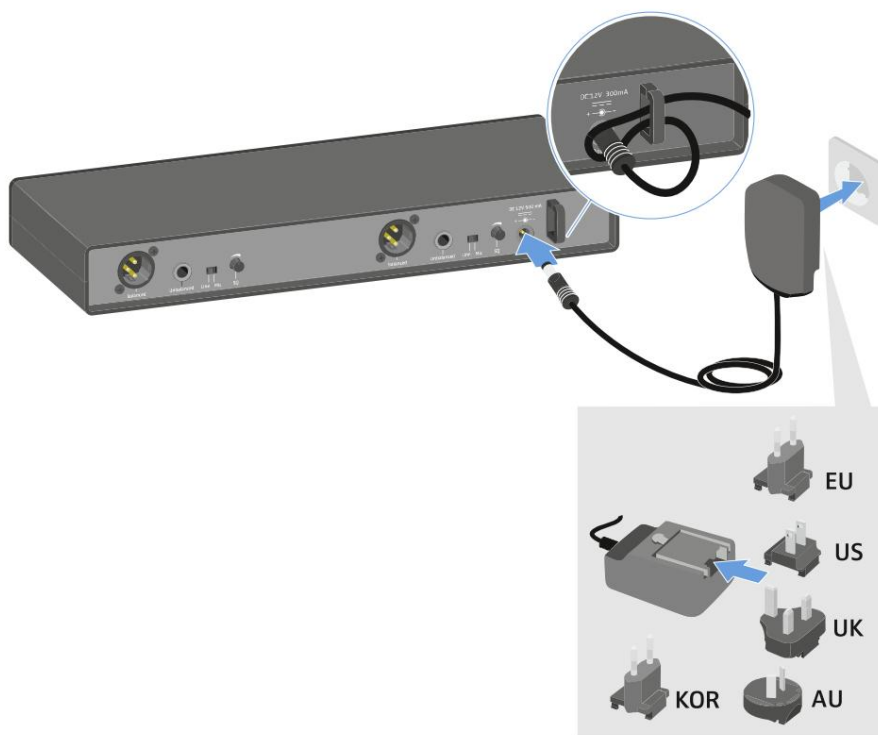

Pentru a deconecta complet receptorul de la sistemul de alimentare:

- ▶ Deconectați sursa de alimentare de la priza de perete.
- ▶ Deconectați sursa de alimentare de la priza de alimentare a receptorului.



Emiterea semnalelor audio

Fiecare dintre cele două canale de pe EM-XSW1 DUAL are atât o mufă de ieșire XLR-3M echilibrată, cât și o mufă de ieșire jack neechilibrată de 6,3 mm (1/4").

- ▶ Folosiți întotdeauna doar una dintre cele două mufe de ieșire pentru fiecare canal.

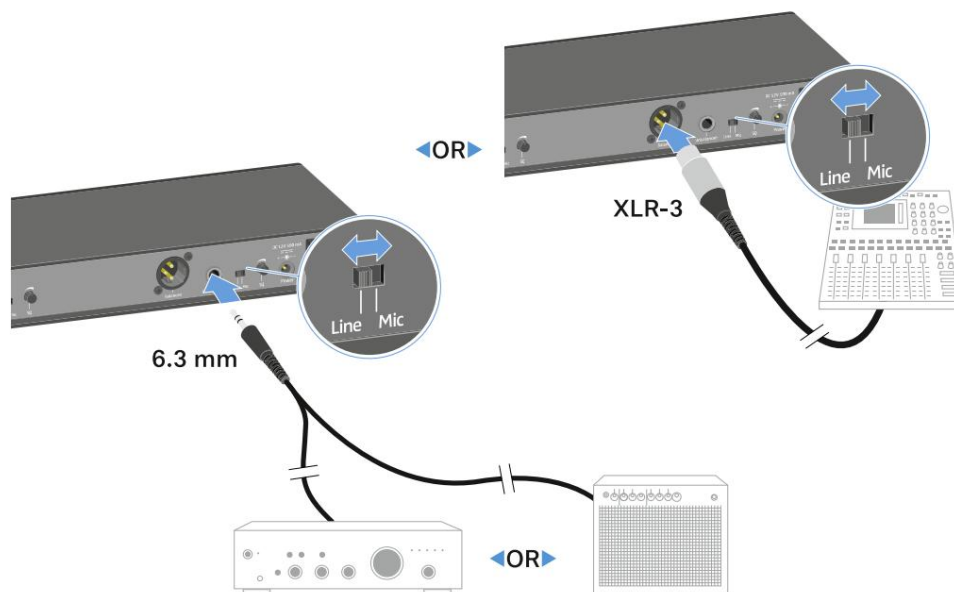

Pentru a conecta un cablu XLR:

- ▶ Conectați cablul XLR la mufa echilibrată pentru canalul respectiv de pe mufa EM-XSW 1 DUAL.

Pentru a conecta un cablu jack:

- ▶ Conectați cablul jack la mufa nebalansată pentru canalul respectiv de pe EM-XSW 1 DUAL.
- ▶ Setați comutatorul Line/Mic în poziția dorită pentru fiecare dintre cele două canale.
 - Linie: când se utilizează instrumente sau alte surse de linie cu bodypack-ul SK-XSW transmisor
 - Microfon: când se utilizează transmițătorul portabil SKM 825/835-XSW sau un microfon cu transmițătorul bodypack SK-XSW



Pornirea și oprirea receptorului

Pentru a porni receptorul:

- ▶ Apăsați scurt butonul PORNIT/OPRIT.



- ✓ Receptorul se pornește.

Pentru a comuta receptorul în modul standby:

- ▶ Țineți apăsat butonul ON/OFF până când afișajul se stinge.

Pentru a opri complet receptorul:

- ▶ Deconectați receptorul de la rețeaua electrică prin scoaterea ștecherului din priza de perete.



Informații de pe ecranul receptorului

Informațiile de stare, cum ar fi frecvența, calitatea recepției, starea bateriei și nivelul audio, sunt afișate pe ecran pentru fiecare dintre cele două canale.

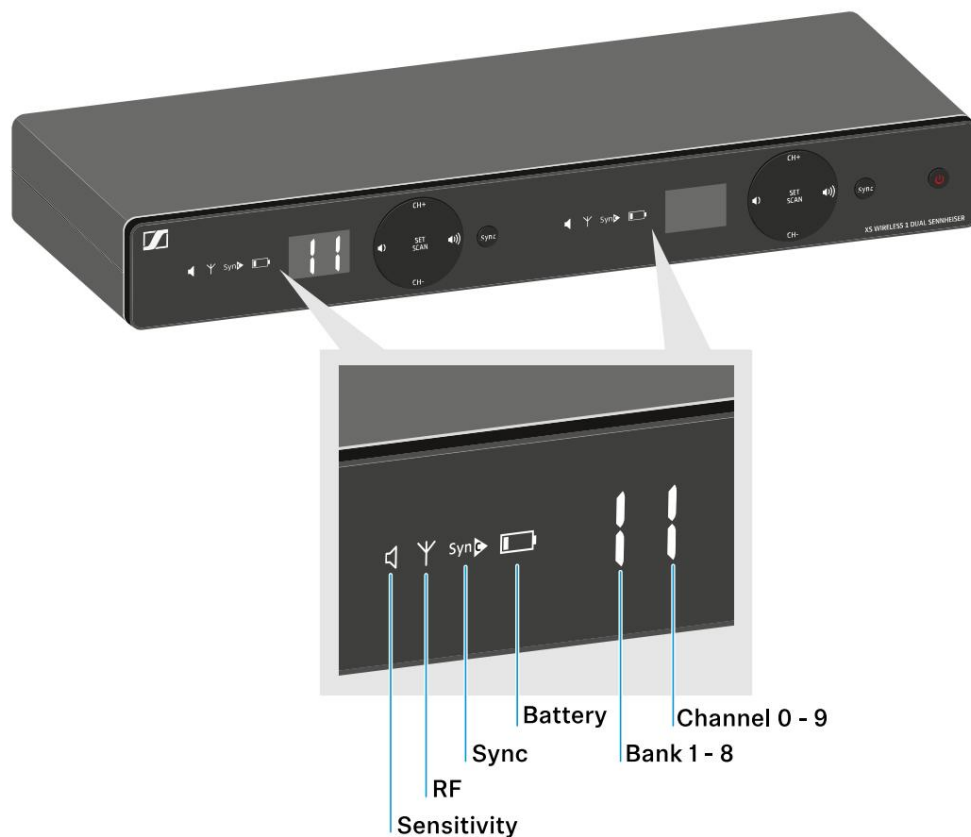

Sensibilitate:

Indică sensibilitatea emițătorului conectat

- SKM: [Setarea sensibilității de intrare](#)
- SK: [Setarea sensibilității de intrare](#)



RF:

Dacă este afișat simbolul antenei, legătura radio este activă.

- [Stabilirea unei legături radio](#) | [Sincronizarea receptorului și transmițător](#)



Sincronizare: [Stabilirea unei legături radio](#) | [Sincronizarea receptorului și a emițătorului](#)



Baterie:

Starea bateriei transmițătorului conectat

- SKM: [Starea bateriei](#)
- SK: [Starea bateriei](#)



Bancă / Canal:

Banca de frecvențe și canalul legăturii radio

- [Opțiuni de setare pe partea frontală a dispozitivului](#)



Opțiuni de setare pe partea frontală a dispozitivului

Butoane de navigare

Folosește următoarele butoane pentru a naviga prin setările receptorului.





Setarea automată a frecvenței (AUTO SCAN)

i Efectuează o scanare automată a frecvențelor din zona dvs. Acest lucru vă permite să găsiți și să atribuiți cu ușurință frecvențe radio libere.

- ▶ Opriți toate emițătoarele înainte de a efectua scanarea. Dacă emițătoarele sunt încă pornite, acestea sunt detectate ca frecvențe indisponibile, iar frecvențele care sunt efectiv disponibile nu pot fi utilizate.
- ▶ Apăsăți butonul SET/SCAN timp de aproximativ 3 secunde.

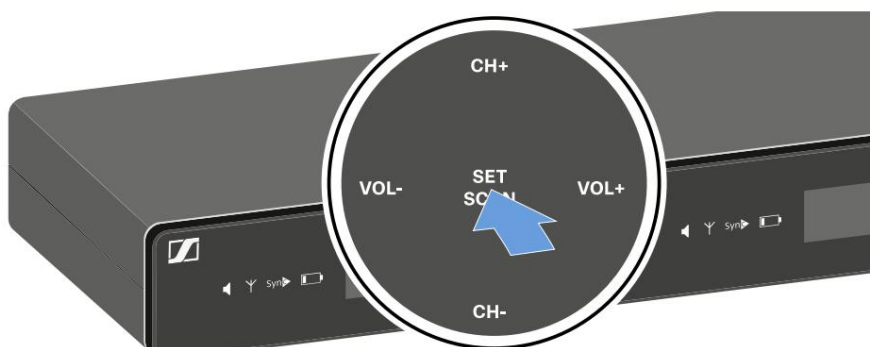

- ✓ Scanarea începe automat. Apoi, pe ecran este afișat un canal liber (de exemplu, banca 2, canalul 3).



- ▶ Apăsăți butonul SET/SCAN pentru a accepta canalul afișat.

i Dacă ați setat o frecvență nouă, trebuie să sincronizați în continuare receptorul cu emițătorul pentru a stabili legătura radio (consultați [Stabilirea unei legături radio | Sincronizarea receptorului și a emițătorului](#)).



Setarea manuală a frecvenței

- ▶ Apăsați butonul SETARE/SCANARE.

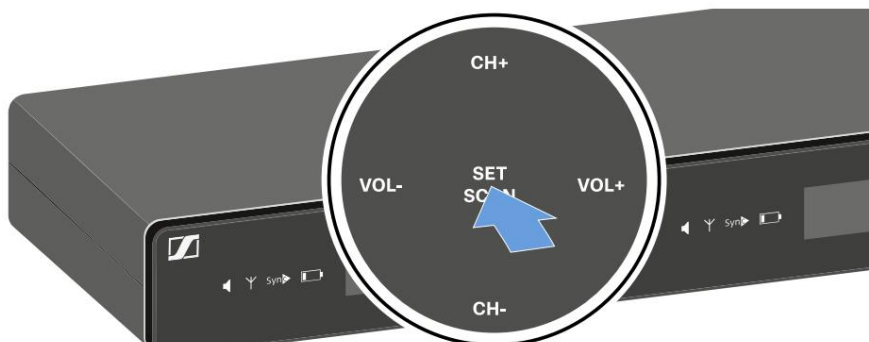

- ▶ Apăsați butoanele CH+/CH- pentru a selecta o bancă de frecvențe (de la 1 la 8).

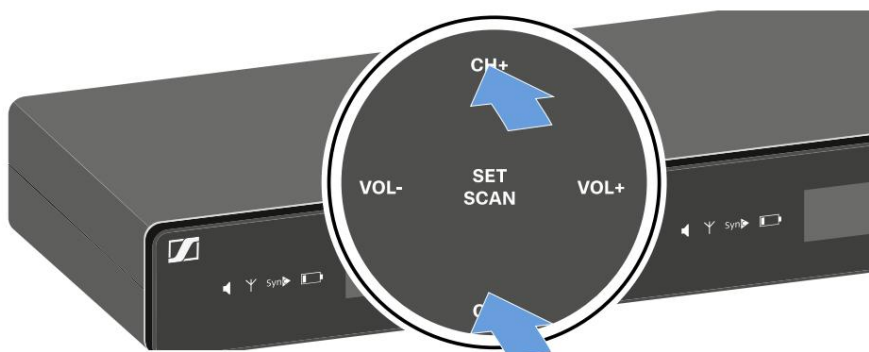

- ▶ Apăsați butonul SET/SCAN pentru a accepta banca de frecvențe selectată.
- ▶ Apăsați butoanele CH+/CH- pentru a selecta un canal (de la 0 la 9) din banca de frecvențe selectată.

- ✔ Banca și canalul selectate sunt afișate pe afișaj (de exemplu, banca 2, canalul 3).





- ▶ Apăsați butonul SET/SCAN pentru a accepta canalul selectat.

i Dacă ați setat o frecvență nouă, trebuie să sincronizați în continuare receptorul cu emițătorul pentru a stabili legătura radio (consultați [Stabilirea unei legături radio](#) | [Sincronizarea receptorului și a emițătorului](#)).

Reglarea volumului ieșirilor audio

i Folosiți butoanele VOL+/VOL- pentru a seta nivelul semnalului audio provenit de la ieșirile audio ale receptorului (Balanced/Unbalanced). Acest semnal audio poate fi transmis, de exemplu, către o consolă de mixaj sau un amplificator.

- ▶ Apăsați butoanele VOL+/VOL- pentru a regla volumul.

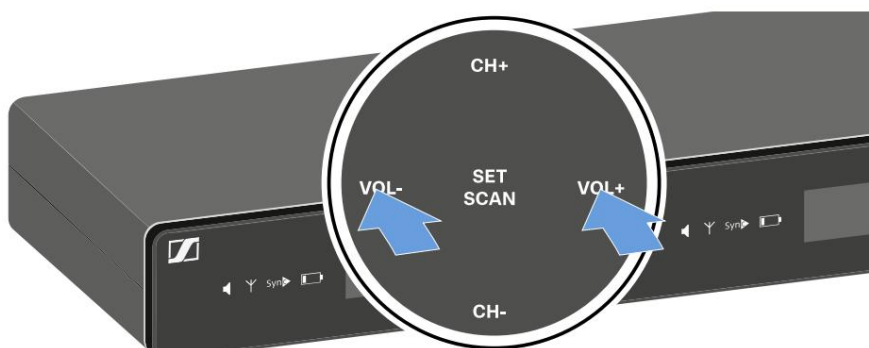

- ▶ Asigurați-vă că semnalul din următorul dispozitiv din lanțul de semnale (de exemplu, consolă de mixaj, amplificator de putere, amplificator de chitară etc.) nu este suprasolicitat.



Opțiuni de setare pe spatele dispozitivului

Selectarea tipului de semnal (Mic/Line)

- ▶ Setează comutatorul Line/Mic în poziția dorită pentru fiecare dintre cele două canale.

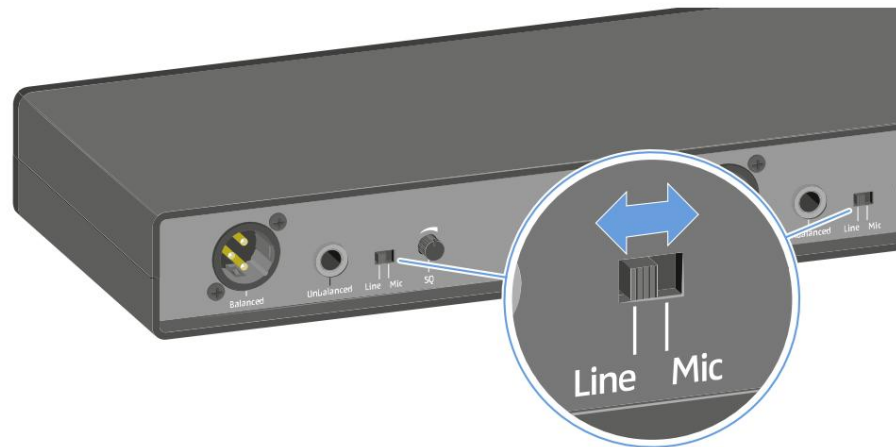

- Linie: când se utilizează instrumente sau alte surse de linie cu bodypack-ul SK-XSW transmisor
- Microfon: când utilizați transmițătorul portabil SKM-XSW sau un microfon cu Transmițător bodypack SK-XSW



Setarea squelch-ului

- i** Funcția de squelch poate fi utilizată pentru a suprima zgomotul deranjant în timpul transmisiei, cum ar fi șuieratul. Dacă nivelul semnalului este sub pragul de squelch, semnalul este dezactivat.

Dacă pragul de squelch este setat la o valoare foarte mare, acest lucru va scurta raza de acțiune a radioului.

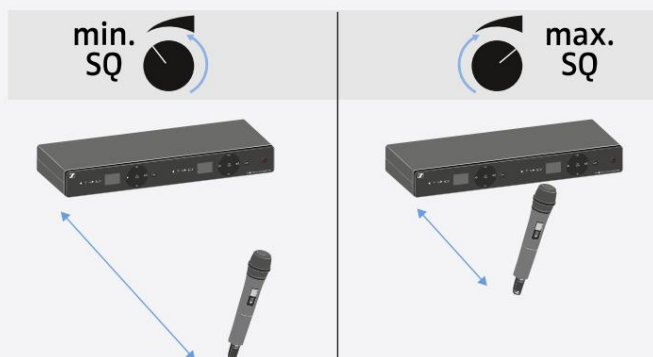
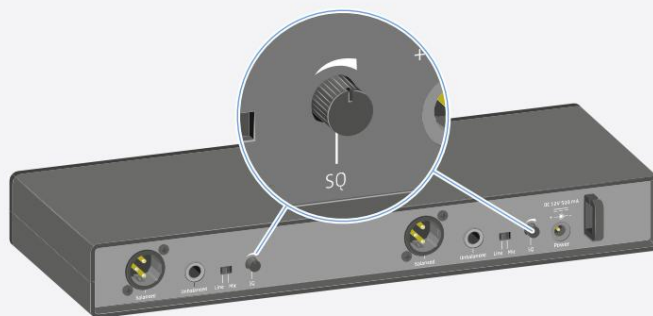

- ▶ Rotiți butonul de control spre stânga sau spre dreapta pentru a regla squelch-ul.



Configurarea unui sistem multicanal

Vă rugăm să rețineți la crearea sistemelor multicanal: Doar frecvențele de transmisie presetate din fabrică dintr-o bancă de frecvențe sunt fără intermodulație.

- ▶ Setati aceeași bancă de canale pentru toate receptoarele.
- ▶ Atribuiți fiecărui receptor câte un canal din această bancă de canale.

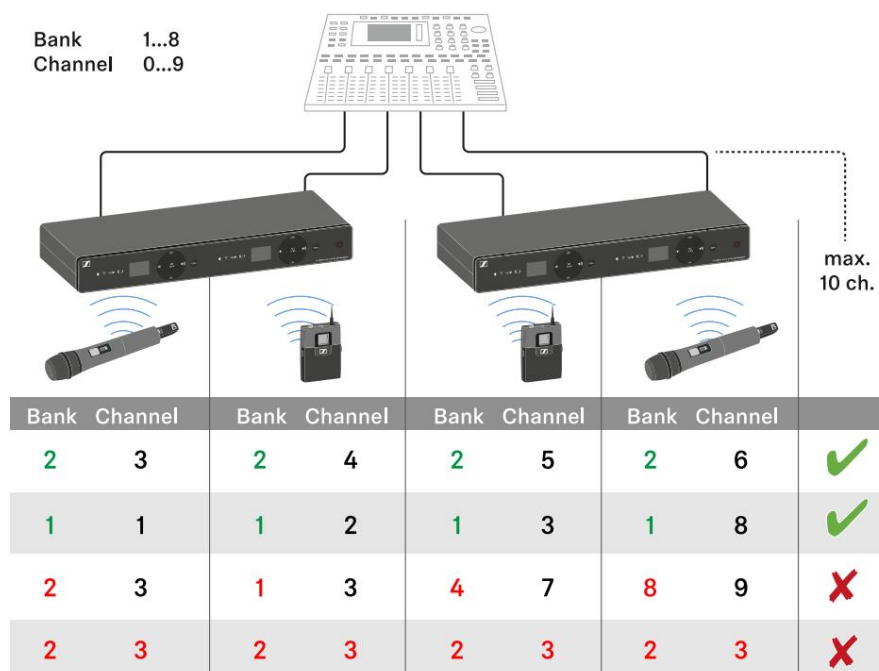

i Vă recomandăm să utilizați funcția AUTO SCAN, deoarece aceasta este cea mai fiabilă metodă de identificare a frecvențelor libere (consultați [Setarea automată a frecvenței \(AUTO SCAN\)](#)).

Dacă cunoașteți frecvențe libere în zona dvs., puteți seta frecvența și manual (consultați [Setarea manuală a frecvenței](#)).



Receptor rack EM-XSW 2

Prezentare generală a produsului

[Conectarea/deconectarea receptorului la/de la sistemul de alimentare](#)

[Emiterea semnalelor audio](#)

[Pornirea și oprirea receptorului](#)

[Informații de pe ecranul receptorului](#)

[Opțiuni de setare pe partea frontală a dispozitivului](#)

[Opțiuni de setare pe spatele dispozitivului](#)

[Configurarea unui sistem multicanal](#)

Prezentare generală a produsului

Fa ă

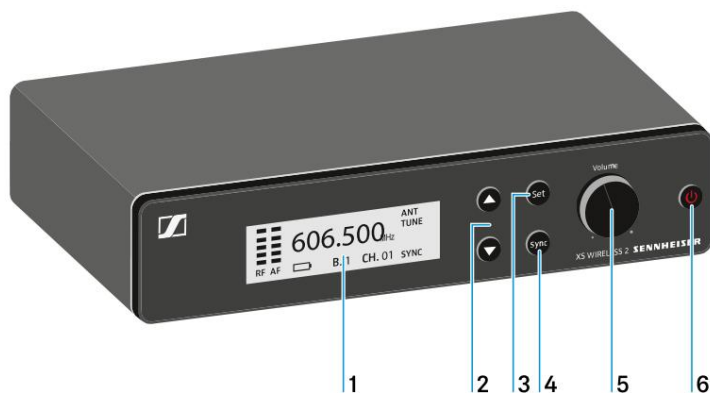

1 Afișaj pentru informații de stare

- consultați [informațiile de pe afișajul receptorului](#)

2 butoane de meniu SUS/JOȘ pentru navigarea în meniul de operare

- consultați [opțiunile de setare de pe partea frontală a dispozitivului](#)

3 Butonul SET pentru navigarea în meniul de operare

- consultați [opțiunile de setare de pe partea frontală a dispozitivului](#)

4 Buton SYNC pentru sincronizarea emițătorului și receptorului

- consultați [Stabilirea unei legături radio | Sincronizarea receptorului și a emițătorului](#)



5 Buton de control pentru reglarea volumului

- consultați [Reglarea volumului ieșirilor audio](#)

6 Buton ON/OFF pentru pornirea și oprirea dispozitivului și anularea unei acțiuni din meniu

- consultați [Pornirea și oprirea receptorului](#)
- consultați [opțiunile de setare de pe partea frontală a dispozitivului](#)

Spate

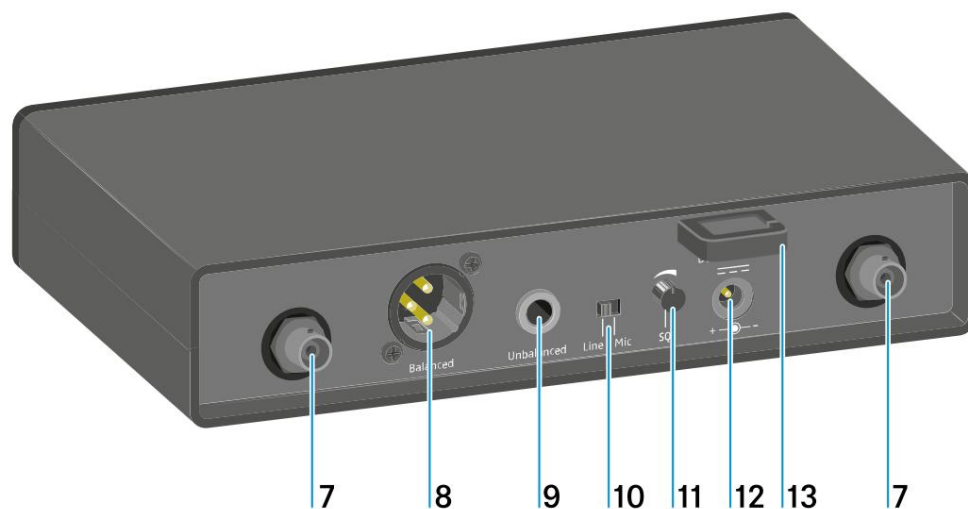

7 mufe BNC, intrări de antenă

- vezi [Conectarea antenelor](#)

8 mufe XLR-3 pentru ieșire audio echilibrată

- consultați [Emiterea semnalelor audio](#)

9 mufă jack de 6,3 mm pentru ieșire audio neechilibrată

- consultați [Emiterea semnalelor audio](#)

10 Comutator Line/Mic pentru selectarea tipului de semnal

- consultați [opțiunile de setare de pe spatele dispozitivului](#)
- consultați [Emiterea semnalelor audio](#)

11 Buton de control SQ pentru reglarea valorii squelch-ului

- consultați [opțiunile de setare de pe spatele dispozitivului](#)



12 Mufă de conectare la rețea pentru sursa de alimentare

- consultați [Conectarea/deconectarea receptorului la/de la sistemul de alimentare](#)

13 Dispozitiv de descărcare a tracțiunii pentru cablul de conectare al unității de alimentare

- consultați [Conectarea/deconectarea receptorului la/de la sistemul de alimentare](#)



Conectarea/deconectarea receptorului la/de la sistemul de alimentare

Folosiți doar sursa de alimentare furnizată. Aceasta este concepută pentru receptorul dumneavoastră și asigură o funcționare sigură.

Pentru a conecta receptorul la sistemul de alimentare:

- ▶ Treceți cablul unității de alimentare prin dispozitivul de descărcare a tracțiunii.
- ▶ Introduceți ștecherul sursei de alimentare în mufa de alimentare a receptorului.
- ▶ Introduceți adaptorul de rețea furnizat în unitatea de alimentare.
- ▶ Conectați sursa de alimentare la priza de perete.

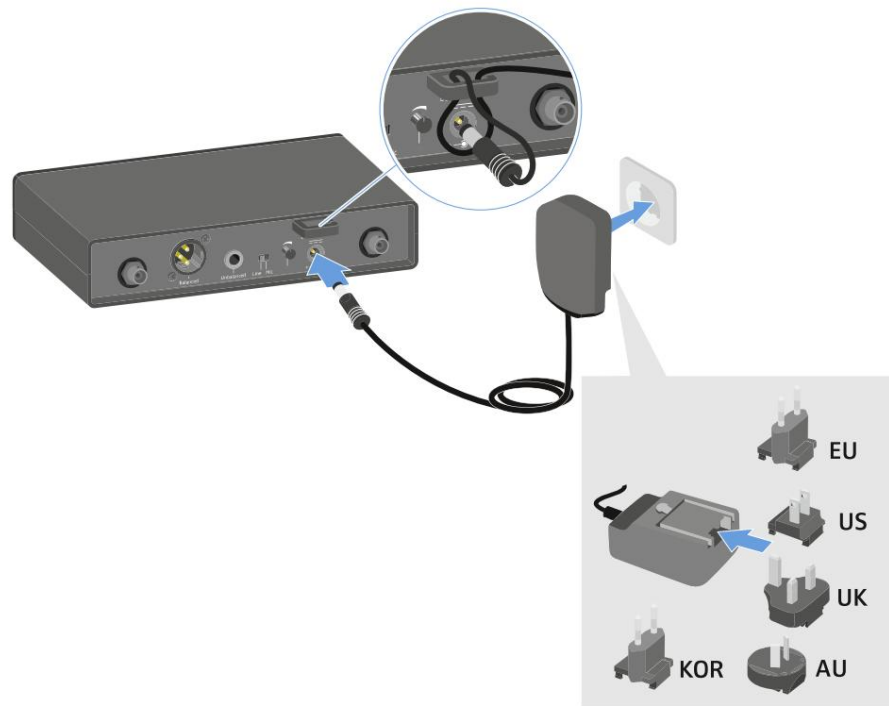

Pentru a deconecta complet receptorul de la sistemul de alimentare:

- ▶ Deconectați sursa de alimentare de la priza de perete.
- ▶ Deconectați sursa de alimentare de la priza de alimentare a receptorului.



Conectarea antenelor

Pentru a conecta antenele tijă furnizate:

- ▶ Conectați antenele la cele două intrări de antenă de pe receptor, așa cum se arată în figură.
- ▶ Înclinați ușor antenele spre stânga și spre dreapta, așa cum se arată în figură.





Emiterea semnalelor audio

EM-XSW 2 are o mufă de ieșire XLR-3M echilibrată și o mufă de ieșire jack de 6,3 mm neechilibrată.

- ▶ Folosiți întotdeauna doar una dintre cele două prize de ieșire.

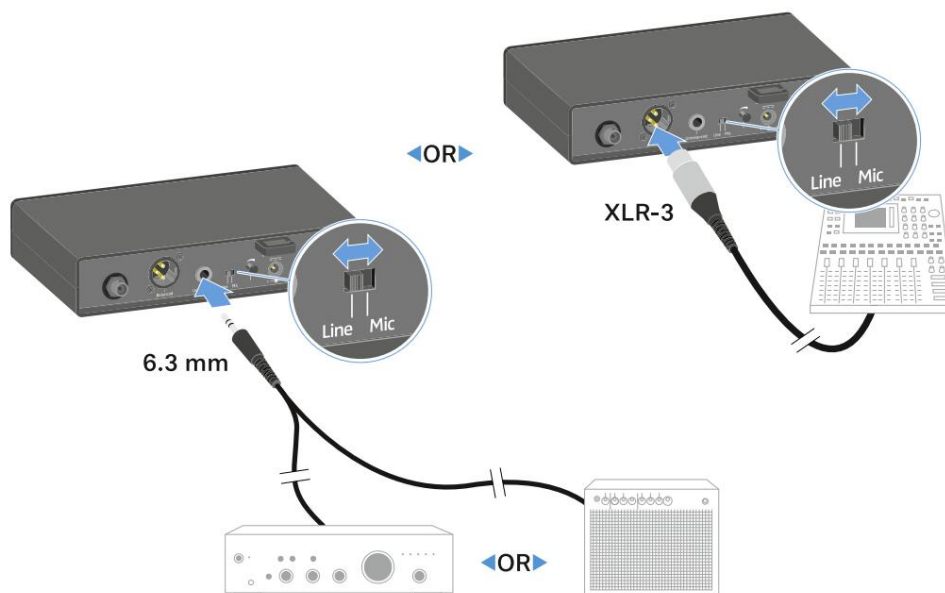

Pentru a conecta un cablu XLR:

- ▶ Conectați cablul XLR la mufa echilibrată de pe EM-XSW 2.

Pentru a conecta un cablu jack:

- ▶ Conectați cablul jack la mufa neechilibrată de pe EM-XSW 2.
- ▶ Setați comutatorul Line/Microfon în poziția dorită.
 - Linie: când se utilizează instrumente sau alte surse de linie cu bodypack-ul SK-XSW transmițător
 - Microfon: când se utilizează transmițătorul portabil SKM 835/865-XSW sau un microfon cu transmițătorul bodypack SK-XSW



Instalarea receptoarelor într-un rack

OBSERVA



Montarea în rack prezintă riscuri

La instalarea dispozitivului într-un rack închis de 19" sau într-un ansamblu multi-rack, vă rugăm să luați în considerare faptul că, în timpul funcționării, temperatura ambiantă, sarcina mecanică și potențialele electrice vor fi diferite de cele dispozitivelor care nu sunt montate într-un rack.

- ▶ Asigurați-vă că temperatura ambiantă din interiorul rack-ului nu depășește limita de temperatură admisă menționată în specificații. Consultați [Specificațiile](#).
- ▶ Asigurați o ventilație suficientă; dacă este necesar, asigurați o ventilație suplimentară.
- ▶ Asigurați-vă că sarcina mecanică a suportului este uniformă.
- ▶ La conectarea la rețeaua electrică, respectați informațiile de pe plăcuța de identificare. Evitați supraîncărcarea circuitelor. Dacă este necesar, asigurați protecție la supracurent.
- ▶ La montarea într-un rack, rețineți că se pot acumula curenți de scurgere intrinseci ai unităților individuale de alimentare, depășind astfel valoarea limită admisă. Ca remediu, legați rack-ul la pământ printr-o conexiune suplimentară la masă.

Pentru a monta receptorul într-un rack, veți avea nevoie de kitul de montare în rack GA 1-XSW 2 (consultați [Accesorii](#)).

Montarea unui singur receptor într-un rack

- ▶ Conectați suporturile de montare pe părțile laterale ale receptorului așa cum se arată în figură.

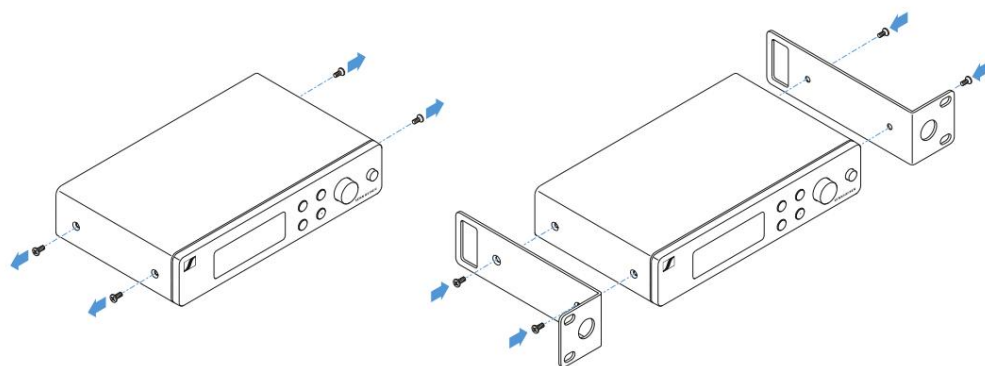

- ▶ Atașați panoul frontal așa cum se arată în figură.



- ▶ Dacă doriți, atașați antenele la panoul frontal așa cum se arată în figură.
Acest lucru necesită kitul opțional de montare frontală a antenei GA 2-XSW 2 (consultați [Accesorii](#)).

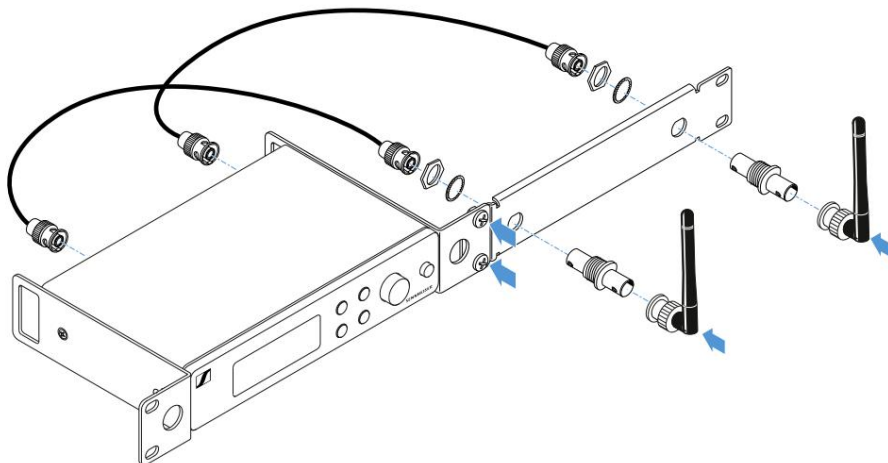

Montarea a două receptoare unul lângă altul într-un rack

- ▶ Așezați ambele receptoare cu susul în jos și unul lângă altul pe o suprafață plană.
- ▶ Strângeți placa de îmbinare așa cum se arată în figură.
- ▶ Atașați suporturile de montare așa cum se arată în figură.

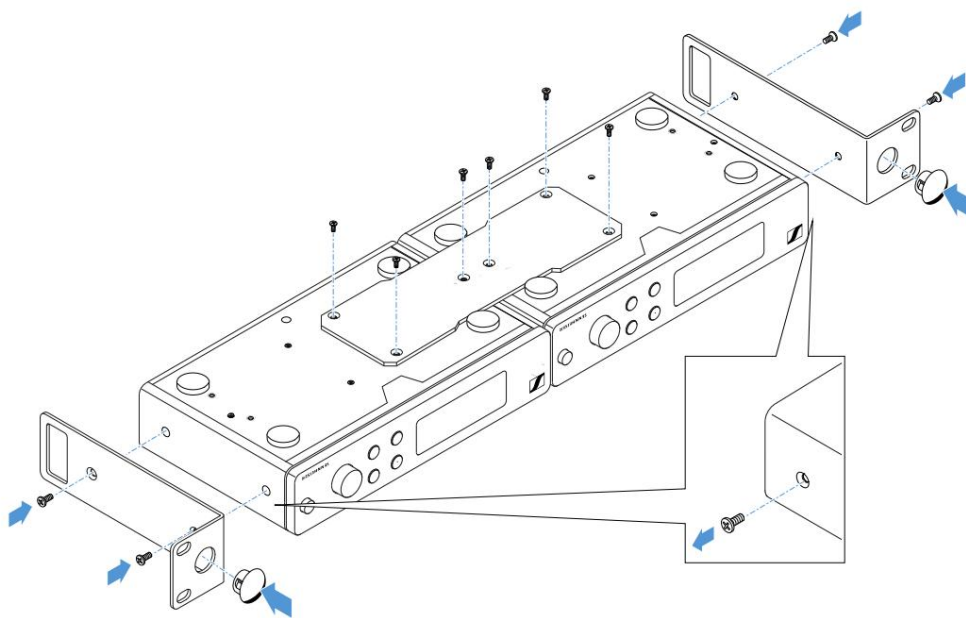



Pornirea și oprirea receptorului

Pentru a porni receptorul:

- ▶ Apăsați scurt butonul PORNIT/OPRIT.



- ✓ Receptorul se pornește.

Pentru a comuta receptorul în modul standby:

- ▶ Țineți apăsat butonul ON/OFF până când afișajul se stinge.

Pentru a opri complet receptorul:

- ▶ Deconectați receptorul de la rețeaua electrică prin scoaterea ștecherului din priza de perete.



Informații de pe ecranul receptorului

Informațiile de stare, cum ar fi frecvența, calitatea recepției, starea bateriei și nivelul audio, sunt afișate pe ecran.

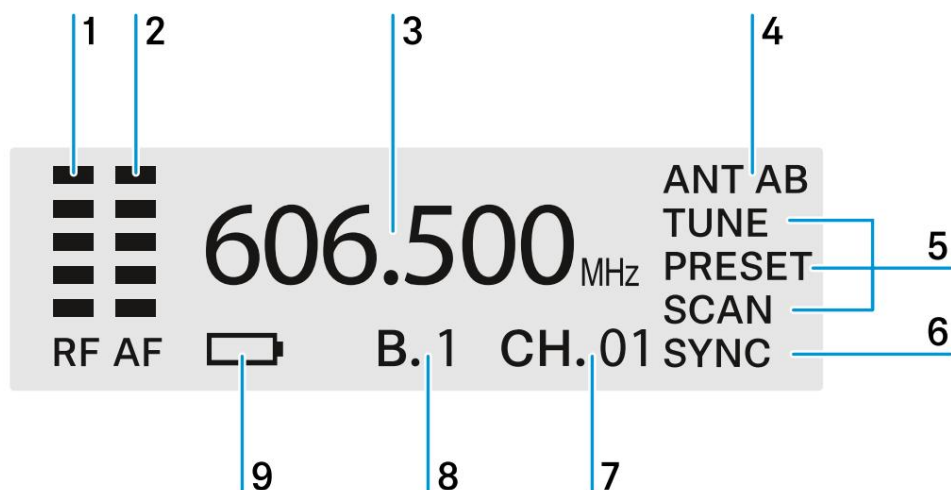

1 Nivel de radiofrecvență

- [Stabilirea unei legături radio | Sincronizarea receptorului și a emițătorului](#)

2 Nivel audio al transmițătorului

- XSW-SKM: [Setarea sensibilității de intrare](#)
- XSW-SK: [Setarea sensibilității de intrare](#)

3 Frecvență

- [Element de meniu SCANARE](#)
- [Element de meniu PRESET](#)
- [Element de meniu REGLARE](#)

4 Diversitate antenă:

- Arată care dintre cele două antene este utilizată în prezent pentru legătura radio (ANT A sau ANT B)

5 Meniu

- [Opțiuni de setare pe partea frontală a dispozitivului](#)

6 Sincronizare

- [Stabilirea unei legături radio | Sincronizarea receptorului și a emițătorului](#)



7 canale

- [Element de meniu SCANARE](#)
- [Element de meniu PRESET](#)
- [Element de meniu REGLARE](#)

8 Bancă

- [Element de meniu SCANARE](#)
- [Element de meniu PRESET](#)
- [Element de meniu REGLARE](#)

9 Baterie transmițător

- XSW-SKM: [Starea bateriei](#)
- XSW-SK: [Starea bateriei](#)



Opțiuni de setare pe partea frontală a dispozitivului

Butoane de navigare

Folosește următoarele butoane pentru a naviga prin setările receptorului.

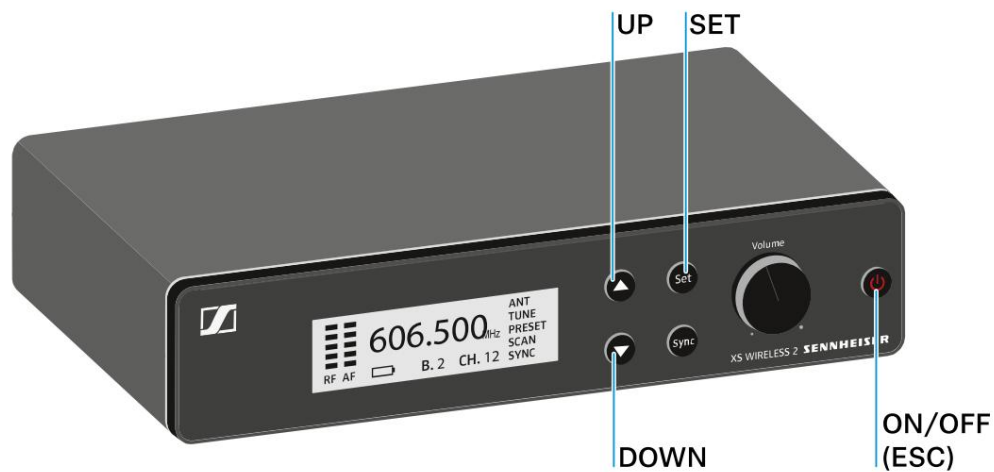

Apăsați butonul SUS sau JOS

- Modificări la elementul de meniu anterior sau următor
- Modifică setarea unui element de meniu

Apăsați butonul SETARE

- Salvați setările într-un element de meniu

Apăsați butonul PORNIT/OPRIT (ESC)

- Anulare introducere

Informații conexe

[Element de meniu SCANARE](#)

[Element de meniu PRESET](#)

[Element de meniu REGLARE](#)

[Reglarea volumului ieșirilor audio](#)

Element de meniu SCANARE

Sub elementul de meniu SCAN, puteți efectua o scanare automată a frecvenței în zona dvs.



Acest lucru vă permite să găsiți și să atribuiți cu ușurință frecvențe radio libere.

- i** Oprți toate emițătoarele înainte de a efectua scanarea. Dacă emițătoarele sunt încă pornite, acestea sunt detectate ca frecvențe indisponibile, iar frecvențele care sunt efectiv disponibile nu pot fi utilizate.

- ▶ Apăsați butonul SUS sau JOS până când pe afișaj apare elementul de meniu SCAN.

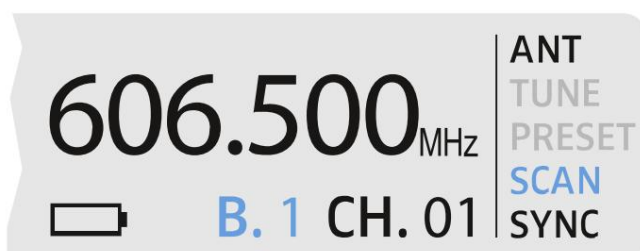

- ▶ Apăsați butonul SET pentru a deschide elementul de meniu.
- ▶ Apăsați butonul SUS sau JOS pentru a selecta o bancă de frecvențe.



- ▶ Apăsați butonul SET pentru a porni scanarea de frecvență în banca selectată.
 - ✓ Următoarea frecvență liberă este afișată pe ecran.
- ▶ Apăsați butonul SET pentru a accepta frecvența afișată.
SAU
- ▶ Apăsați butonul SUS sau JOS pentru a afișa următoarea frecvență liberă.
SAU
- ▶ Apăsați butonul ON/OFF (ESC) pentru a anula scanarea.
 - ✓ Frecvența anterioară rămâne neschimbată.

- i** Dacă ați setat o frecvență nouă, trebuie să sincronizați în continuare receptorul cu emițătorul pentru a stabili legătura radio (consultați [Stabilirea unei legături radio](#) | [Sincronizarea receptorului și a emițătorului](#)).



Element de meniu PRESET

Sub elementul de meniu PRESET, puteți seta frecvența radio selectând un canal presetat.

i Dacă nu sunteți sigur dacă frecvența selectată este liberă, vă recomandăm să efectuați o scanare pentru a detecta toate frecvențele libere: [elementul de meniu SCAN](#).

- ▶ Apăsați butonul SUS sau JOS până când pe afișaj apare elementul de meniu PRESET.
- ▶ Apăsați butonul SET pentru a deschide elementul de meniu.
- ▶ Apăsați butonul SUS sau JOS pentru a selecta o bancă de frecvențe.

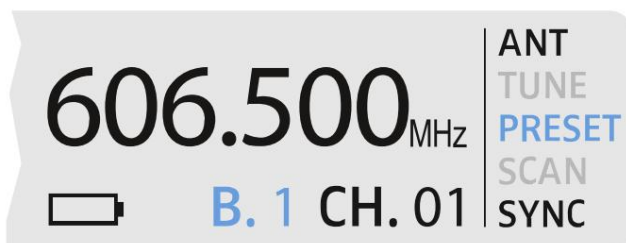

- ▶ Apăsați butonul SET pentru a salva banca de frecvențe selectată.
- ▶ Apăsați butonul SUS sau JOS pentru a selecta un canal din banca de frecvențe.



- ▶ Apăsați butonul SET pentru a salva canalul selectat.

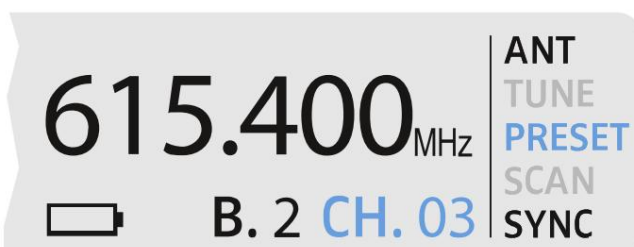

SAU



▶ Apăsați butonul ON/OFF (ESC) pentru a anula setarea.

✓ Frecvența anterioară rămâne neschimbată.

i Dacă ați setat o frecvență nouă, trebuie să sincronizați în continuare receptorul cu emițătorul pentru a stabili legătura radio (consultați [Stabilirea unei legături radio](#) | [Sincronizarea receptorului și a emițătorului](#)).



Element de meniu REGLARE

Sub elementul de meniu TUNE, puteți seta manual frecvența radio independent de canalele presetate.

- i** Dacă nu sunteți sigur dacă frecvența selectată este liberă, vă recomandăm să efectuați o scanare pentru a detecta toate frecvențele libere: [elementul de meniu SCAN](#).

- ▶ Apăsați butonul SUS sau JOS până când pe afișaj apare elementul de meniu REGLARE.

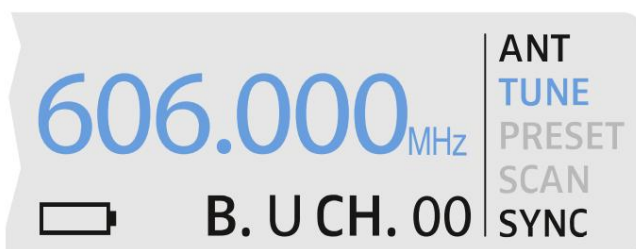

- ▶ Apăsați butonul SET pentru a deschide elementul de meniu.
- ▶ Apăsați butonul SUS sau JOS pentru a seta frecvența.

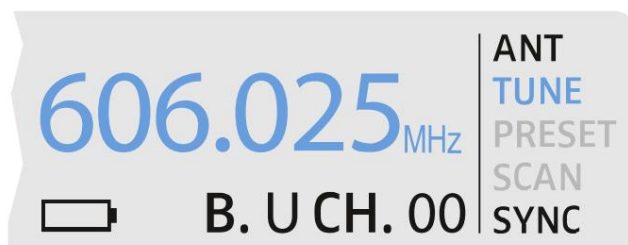

- ▶ Apăsați butonul SET pentru a accepta frecvența afișată.
SAU
- ▶ Apăsați butonul ON/OFF (ESC) pentru a anula setarea.
 - Frecvența anterioară rămâne neschimbată.

- i** Dacă ați setat o frecvență nouă, trebuie să sincronizați în continuare receptorul cu emițătorul pentru a stabili legătura radio (consultați [Stabilirea unei legături radio](#) | [Sincronizarea receptorului și a emițătorului](#)).



Reglarea volumului ieșirilor audio

Folosiți butonul de control VOLUME pentru a seta nivelul semnalului audio provenit de la ieșirile audio ale receptorului (Balanced/Unbalanced). Acest semnal audio poate fi transmis, de exemplu, către o consolă de mixaj sau un amplificator.

- ▶ Rotiți butonul de control al VOLUMULUI pentru a regla volumul.



- ▶ Asigurați-vă că semnalul din următorul dispozitiv din lanțul de semnale (de exemplu, consolă de mixaj, amplificator de putere, amplificator de chitară etc.) nu este suprasolicitat.



Opțiuni de setare pe spatele dispozitivului

Selectarea tipului de semnal (Mic/Line)

- ▶ Setează comutatorul Line/Microfon în poziția dorită.



- Linie: când se utilizează instrumente sau alte surse de linie cu bodypack-ul SK-XSW transmisor
- Microfon: când utilizați transmițătorul portabil SKM-XSW sau un microfon cu Transmițător bodypack SK-XSW



Setarea squelch-ului

- i** Funcția de squelch poate fi utilizată pentru a suprima zgomotul deranjant în timpul transmisiei, cum ar fi șuieratul. Dacă nivelul semnalului este sub pragul de squelch, semnalul este dezactivat.

Dacă pragul de squelch este setat la o valoare foarte mare, acest lucru va scurta raza de acțiune a radioului.

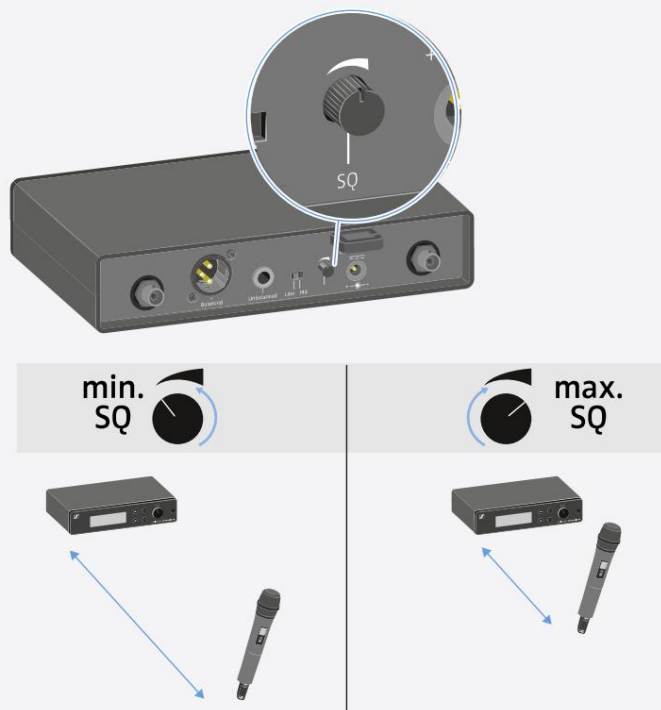

- ▶ Rotiți butonul de control spre stânga sau spre dreapta pentru a regla squelch-ul.



Configurarea unui sistem multicanal

Vă rugăm să rețineți la crearea sistemelor multicanal: Doar frecvențele de transmisie presetate din fabrică dintr-o bancă de frecvențe sunt fără intermodulație.

- ▶ Setați aceeași bancă de canale pentru toate receptoarele.
- ▶ Atribuiți fiecărui receptor câte un canal din această bancă de canale.

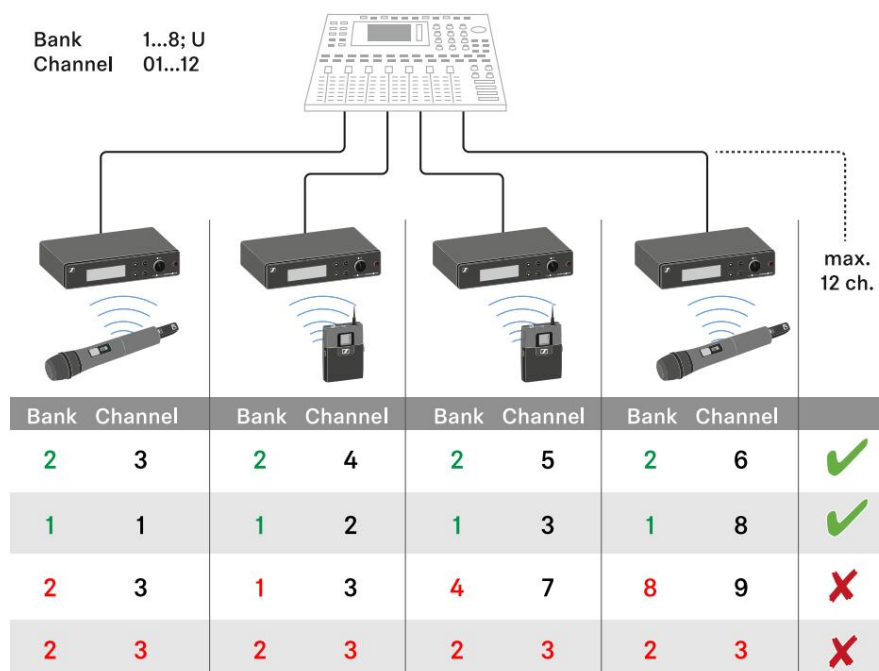

i Vă recomandăm să utilizați funcția SCAN, deoarece aceasta este cea mai fiabilă metodă de identificare a frecvențelor libere (consultați [elementul de meniu SCAN](#)).

Dacă cunoașteți frecvențe libere în zona dvs., puteți seta frecvența și manual (consultați [elementele de meniu PRESET](#) și [elementele de meniu TUNE](#)).



Transmițătoare portabile SKM XSW

Prezentare generală a produsului

[Introducerea și scoaterea bateriilor](#)

[Starea bateriei](#)

[Pornirea și oprirea transmițătorului portabil](#)

[Stabilirea unei conexiuni cu receptorul](#)

[Informații de pe afișajul emițătorului portabil](#)

[Setarea sensibilității de intrare](#)

[Dezactivarea sunetului transmițătorului portabil](#)

Prezentare generală a produsului

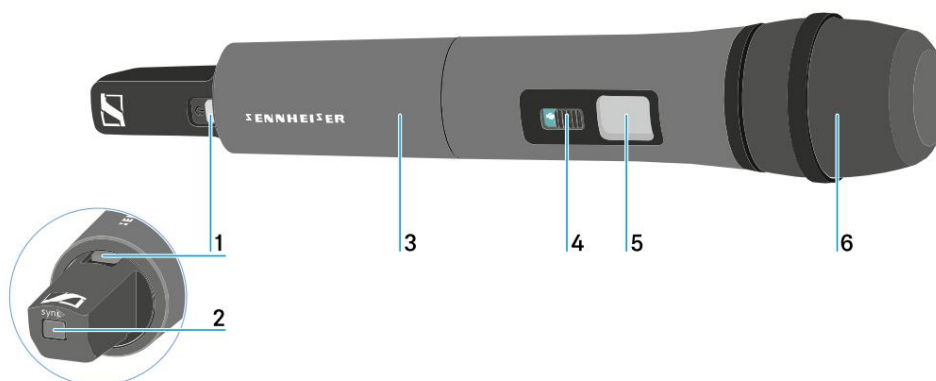

1 buton ON/OFF cu LED

- consultați [Pornirea și oprirea transmițătorului portabil](#)
- Verde: legătura radio este stabilită
- Roșu/verde intermitent: asociere activă (consultați [Stabilirea unei legături radio | Sincronizare receptorul și emițătorul](#))
- Roșu intermitent: baterie descărcată (consultați [Introducerea și scoaterea bateriilor](#))

2 Buton SYNC

- consultați [Stabilirea unei legături radio | Sincronizarea receptorului și a emițătorului](#)

3 Capac deșurubat pentru accesul la compartimentul bateriei și comutatorul de sensibilitate

- consultați [Introducerea și scoaterea bateriilor](#)
- consultați [Setarea sensibilității de intrare](#)



4 Comutator de dezactivare a sunetului

- consultați [Dezactivarea sunetului transmițătorului portabil](#)

5 Panou de afișare

- consultați [informațiile de pe afișajul emițătorului portabil](#)

6 Modul de microfon

- cu capsula 825, 835 sau 865



Introducerea și scoaterea bateriilor

Aveți nevoie de două baterii AA de 1,5 V pentru a funcționa emițătorul portabil.

- ▶ Deșurubați carcasa microfonului așa cum se arată în figură și trageți-o în jos.
- ▶ Introduceți bateriile conform indicațiilor din compartimentul pentru baterii. Respectați polaritatea corectă.

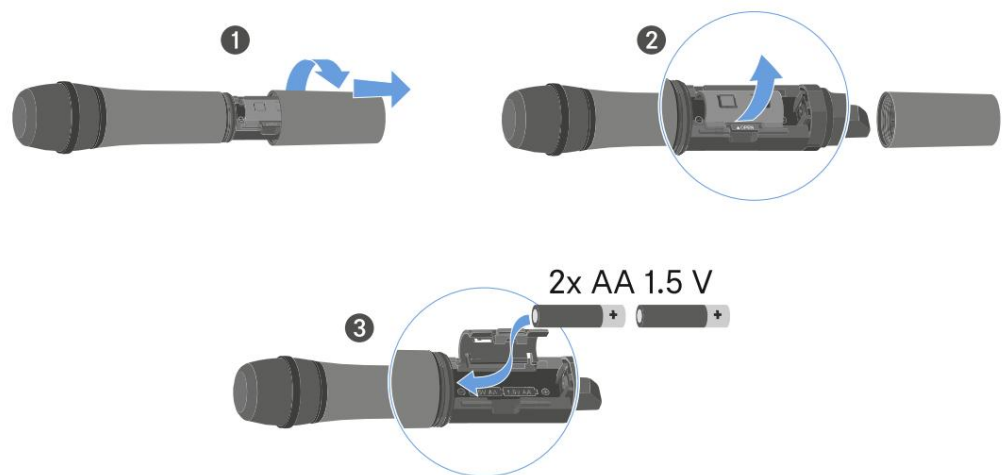

- ▶ Înșurubați la loc carcasa microfonului.

Informații conexe

[Starea bateriei](#)

Starea bateriei

Starea de încărcare a bateriei pe afișaj:

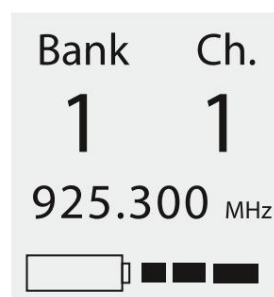

	~ 10 h
	~ 7 h
	~ 3 h
	Low Batt



Starea de încărcare este critică (BATERIE LOW):

SK-XSW



SKM-XSW

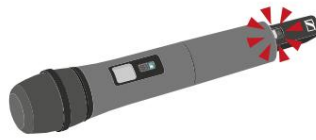

EM-XSW 1 /EM-XSW 1 DUAL



EM-XSW 2





Pornirea și oprirea transmițătorului portabil

Pentru a porni emițătorul portabil:

- ▶ Apăsați scurt butonul PORNIT/OPRIT.

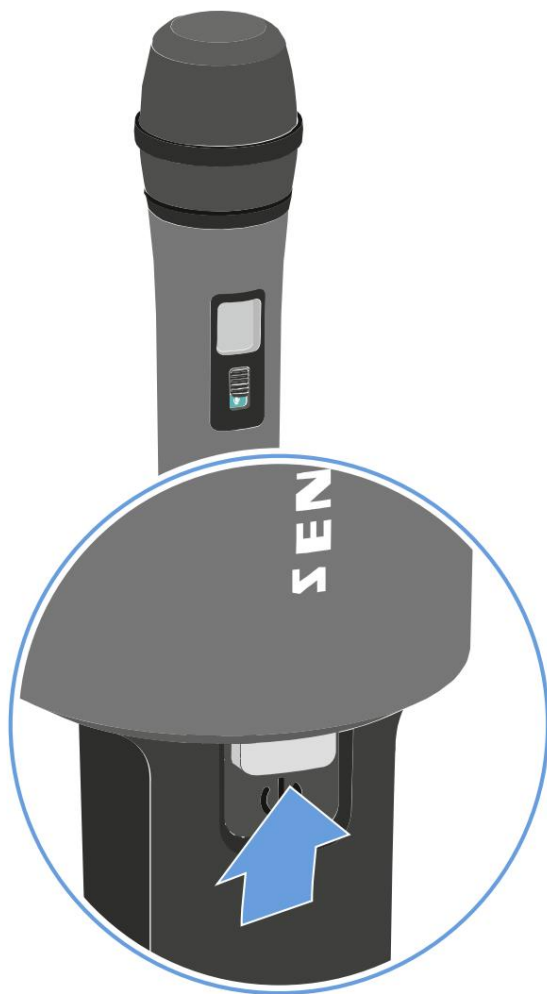

- ✓ Emițătorul se pornește. Butonul ON/OFF se aprinde.

Pentru a opri emițătorul portabil:

- ▶ Țineți apăsat butonul ON/OFF până când lumina din butonul ON/OFF dispare.



Stabilirea unei conexiuni cu receptorul

Pentru a stabili o legătură radio între emițător și receptor, dispozitivele trebuie să fie sincronizat.

Consultați [Stabilirea unei legături radio](#) | [Sincronizarea receptorului și a emițătorului](#).



Condiții și restricții pentru utilizarea frecvențelor

Pot exista condiții și restricții speciale pentru utilizarea frecvențelor din zona dvs. ară.

Înainte de a pune produsul în funcțiune, găsiți informațiile pentru țara dumneavoastră la următoarea adresă: sennheiser.com/sifa.



Informații de pe afișajul emițătorului portabil

Puteți vizualiza următoarele informații pe afișajul transmițătorului.

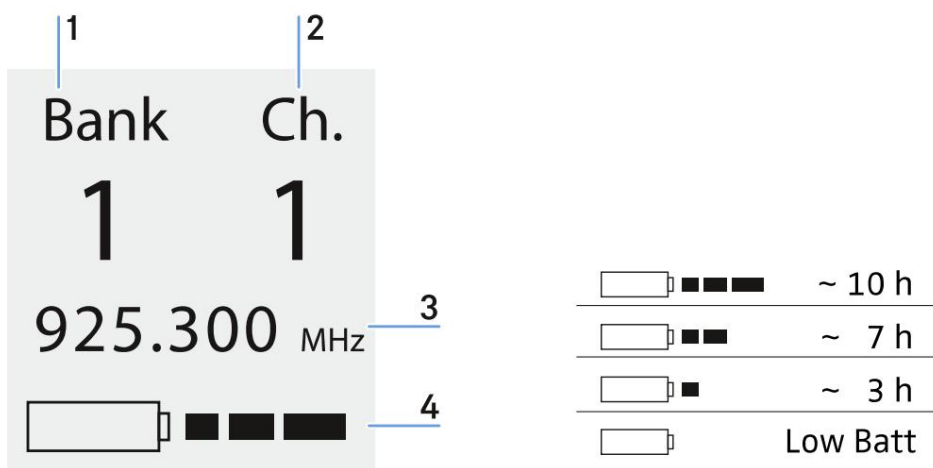

1 bancă de frecvență

- EM-XSW 1 [Setarea automată a frecvenței \(AUTO SCAN\)](#) | [Setarea frecvența manual](#)
- EM-XSW 1 Dual [Setarea manuală a frecvenței](#) | [Setarea frecvenței automat \(SCANARE AUTOMATĂ\)](#)
- [Element de meniu EM-XSW 2 SCAN](#) | [Element de meniu PRESET](#) | [Element de meniu TUNE](#)

2 canale

- EM-XSW 1 [Setarea automată a frecvenței \(AUTO SCAN\)](#) | [Setarea frecvența manual](#)
- EM-XSW 1 Dual [Setarea manuală a frecvenței](#) | [Setarea frecvenței automat \(SCANARE AUTOMATĂ\)](#)
- [Element de meniu EM-XSW 2 SCAN](#) | [Element de meniu PRESET](#) | [Element de meniu TUNE](#)

3 Frecvență

- EM-XSW 1 [Setarea automată a frecvenței \(AUTO SCAN\)](#) | [Setarea frecvența manual](#)
- EM-XSW 1 Dual [Setarea manuală a frecvenței](#) | [Setarea frecvenței automat \(SCANARE AUTOMATĂ\)](#)
- [Element de meniu EM-XSW 2 SCAN](#) | [Element de meniu PRESET](#) | [Element de meniu TUNE](#)

4 Baterii

- [Introducerea și scoaterea bateriilor SKM XSW](#)
- [SK-XSW Introducerea și scoaterea bateriilor](#)



Setarea sensibilității de intrare

Folosiți comutatorul de sensibilitate pentru a regla nivelul semnalului audio trimis către receptor.

- ▶ Deșurubați carcasa microfonului și trageți-o în jos.
- ▶ Reglați sensibilitatea de intrare folosind comutatorul de sensibilitate.
- ▶ Acordați atenție indicatorului de nivel de pe afișajul receptorului.

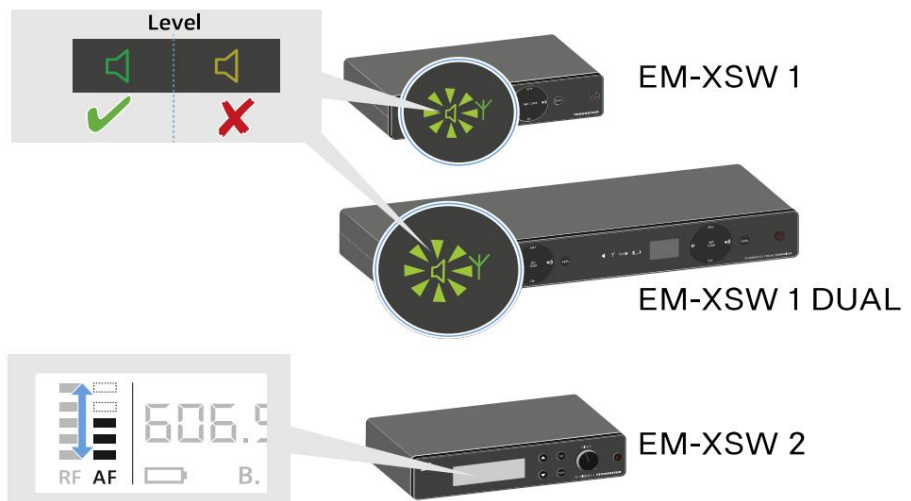



Dezactivarea sunetului transmițătorului portabil

Puteți dezactiva semnalul audio folosind comutatorul de dezactivare a sunetului.

- ▶ Glisați comutatorul de dezactivare a sunetului în poziția dorită pentru a dezactiva sau a activa semnalul audio.

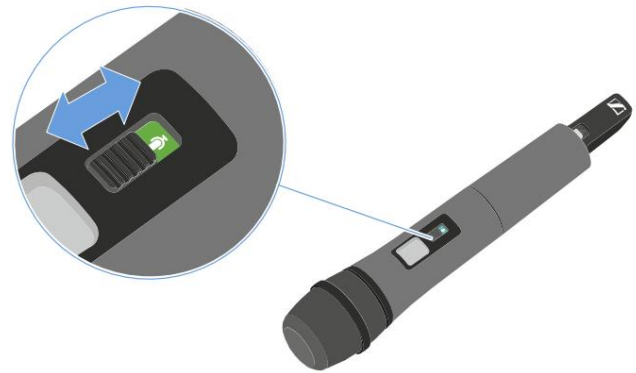



Transmițător bodypack SK-XSW

Prezentare generală a produsului

Introducerea și scoaterea bateriilor

Starea bateriei

Conectarea unui microfon la transmițătorul bodypack

Conectarea unui instrument sau a unei surse de linie la transmițătorul bodypack

Pornirea și oprirea transmițătorului bodypack

Stabilirea unei conexiuni cu receptorul

Informații de pe afișajul emițătorului portabil

Setarea sensibilității de intrare

Dezactivarea transmițătorului bodypack

Prezentare generală a produsului

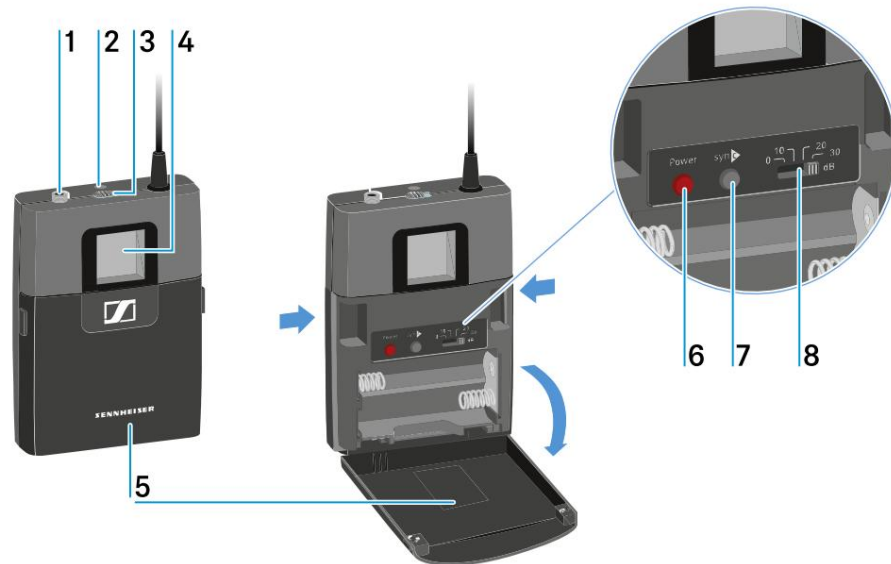

1 mufă jack de intrare de 3,5 mm

- consultați [Conectarea unui microfon la transmițătorul bodypack](#)
- Consultați [Conectarea unui instrument sau a unei surse de linie la transmițătorul bodypack](#)



2 LED-uri

- Verde: legătura radio este stabilită
- Roșu/verde intermitent: asociere activă (consultați [Stabilirea unei legături radio | Sincronizare receptorul și emițătorul](#))
- Roșu intermitent: baterie descărcată (consultați [Introducerea și scoaterea bateriilor](#))

3 Comutator de dezactivare a sunetului

- consultați [Dezactivarea sunetului transmițătorului bodypack](#)

4 Panou de afișare

- consultați [informațiile de pe afișajul emițătorului portabil](#)

5 Capac compartiment baterii

- consultați [Introducerea și scoaterea bateriilor](#)

6 Buton PORNIT/OPRIT (Alimentare)

- consultați [Pornirea și oprirea transmițătorului bodypack](#)

7 Buton SYNC

- consultați [Stabilirea unei legături radio | Sincronizarea receptorului și a emițătorului](#)

8 Comutator de sensibilitate

- consultați [Setarea sensibilității de intrare](#)



Introducerea și scoaterea bateriilor

Aveți nevoie de două baterii AA de 1,5 V pentru a funcționa emițătorul portabil.

- ▶ Apăsăți cele două cleme și deschideți capacul compartimentului bateriilor.
- ▶ Introduceți bateriile așa cum se arată în figură. Respectați polaritatea corectă.

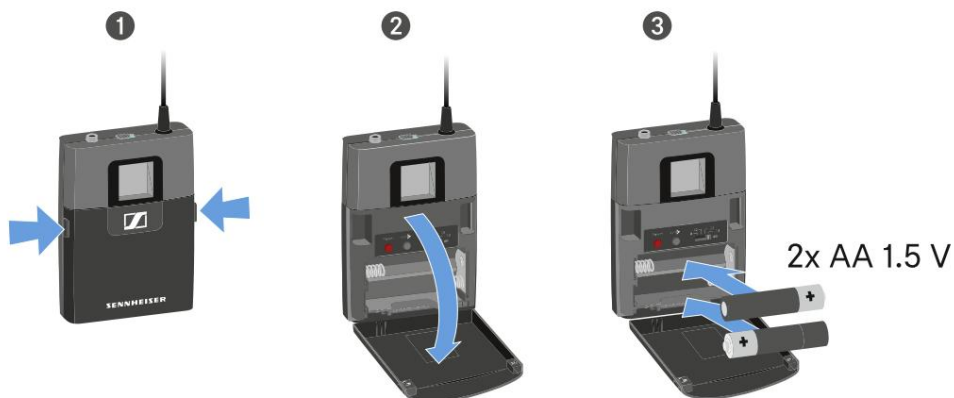

- ▶ Închideți compartimentul bateriei.
 - ✓ Capacul se blochează în poziție cu un clic audibil.

Informații conexe

[Starea bateriei](#)



Starea bateriei

Starea de încărcare a bateriei pe afișaj:

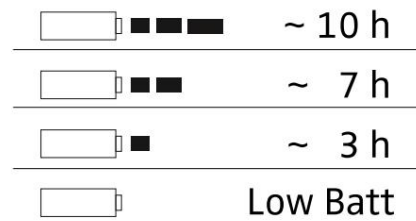
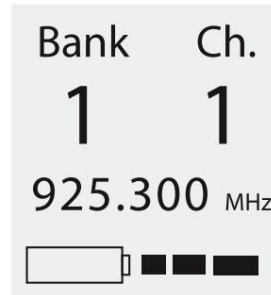

Starea de încărcare este critică (BATERIE LOW):

SK-XSW



SKM-XSW

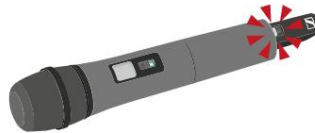

EM-XSW 1 /EM-XSW 1 DUAL



EM-XSW 2





Conectarea unui microfon la transmițătorul bodypack

Pentru a conecta un microfon la transmițătorul bodypack:

- ▶ Introduceți mufa jack de 3,5 mm a cablului în mufa transmițătorului bodypack, așa cum se arată în diagramă.
- ▶ Înșurubați inelul de cuplare al ștecherului pe filetul mufei audio a bodypack-ului transmițător.

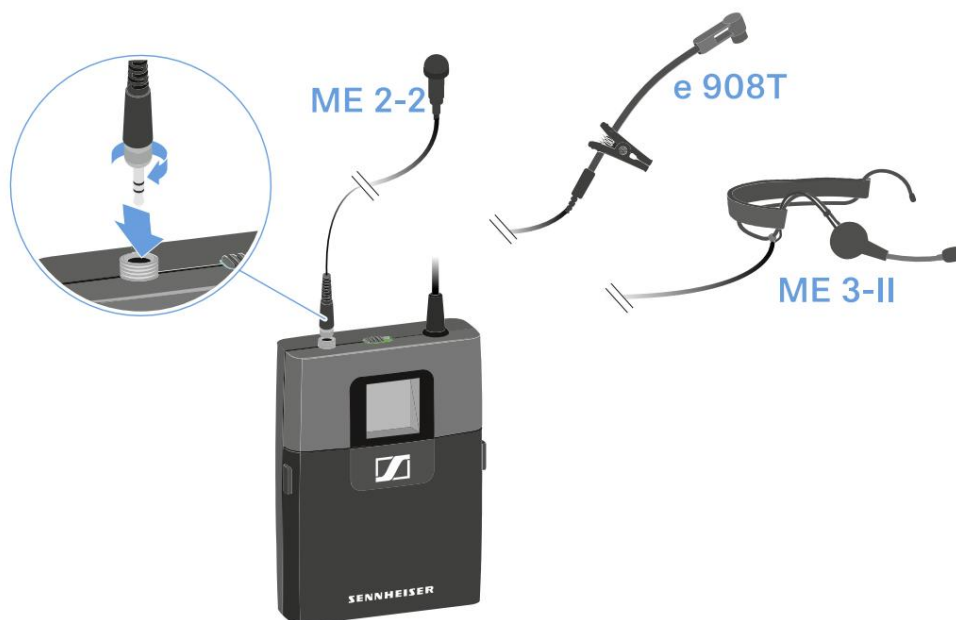



Conectarea unui instrument sau a unei surse de linie la transmiiătorul bodypack

Puteți conecta instrumente sau surse audio cu nivel de linie la transmiiătorul bodypack.

Pentru a face acest lucru, aveți nevoie de cablul Sennheiser CI 1-N (mufă jack de 6,3 mm la mufă jack blocabilă de 3,5 mm).

Pentru a conecta un instrument sau o sursă de linie la transmiiătorul bodypack:

- ▶ Introduceți mufa jack de 3,5 mm a cablului în mufa transmiiătorului bodypack, așa cum se arată în diagramă.
- ▶ Înșurubați inelul de cuplare al ștecherului pe filetul mupei audio al transmiiătorului bodypack.

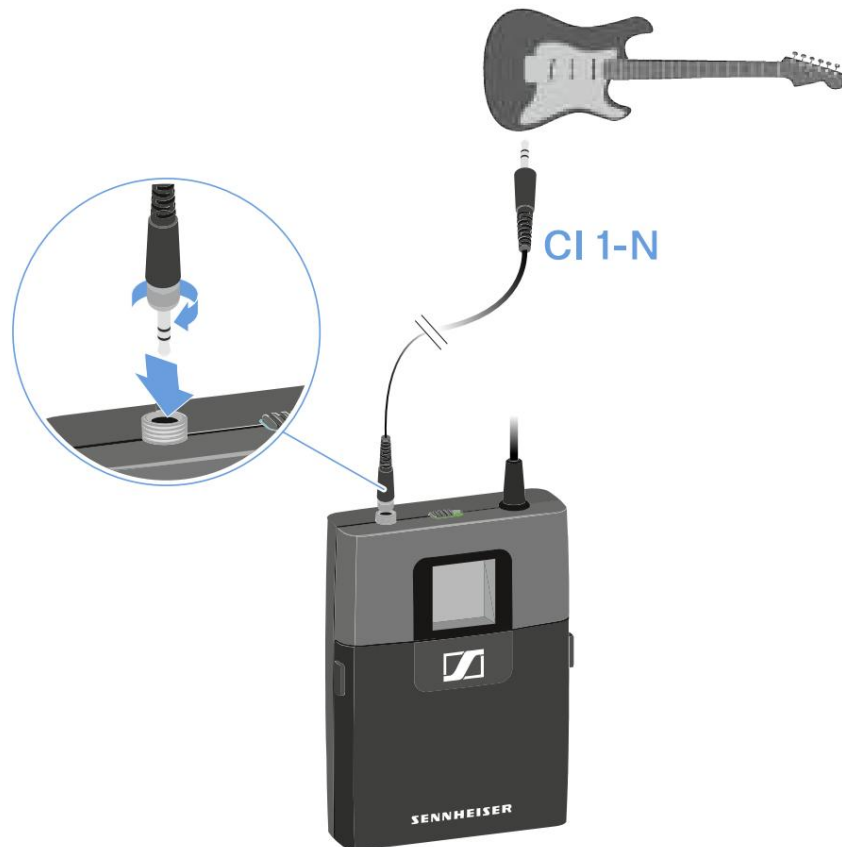



Pornirea și oprirea transmițătorului bodypack

Pentru a porni transmițătorul bodypack:

- ▶ Apăsați scurt butonul PORNIT/OPRIT.

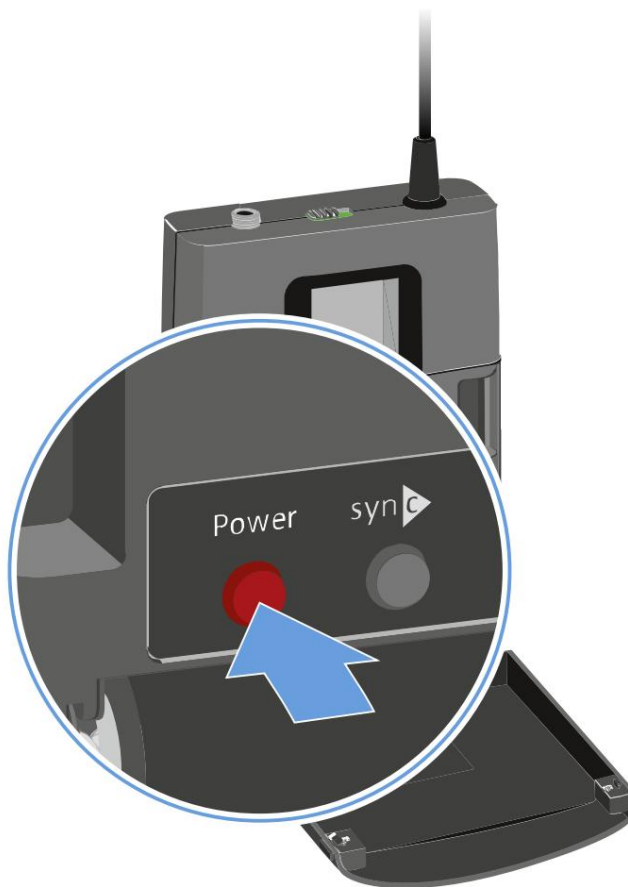

- ✓ Emițătorul se pornește. LED-ul se aprinde.

Pentru a opri transmițătorul bodypack:

- ▶ Țineți apăsat butonul ON/OFF până când LED-ul se stinge.



Stabilirea unei conexiuni cu receptorul

Pentru a stabili o legătură radio între emițător și receptor, dispozitivele trebuie să fie sincronizat.

Consultați [Stabilirea unei legături radio](#) | [Sincronizarea receptorului și a emițătorului](#).



Informații de pe afișajul emițătorului portabil

Puteți vizualiza următoarele informații pe afișajul transmițătorului.

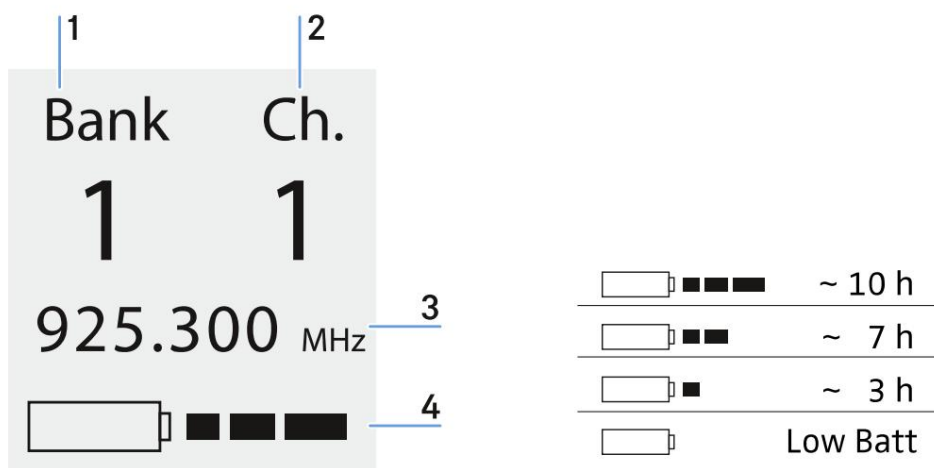

1 bancă de frecvență

- EM-XSW 1 [Opțiuni de setare pe partea frontală a dispozitivului](#) | [Opțiuni de setare pe partea din față a dispozitivului](#)
- EM-XSW 1 [Opțiuni de setare duală pe partea frontală a dispozitivului](#) | [Opțiuni de setare pe partea din față a dispozitivului](#)
- [Element de meniu EM-XSW 2 SCAN](#) | [Element de meniu PRESET](#) | [Element de meniu TUNE](#)

2 canale

- EM-XSW 1 [Opțiuni de setare pe partea frontală a dispozitivului](#) | [Opțiuni de setare pe partea din față a dispozitivului](#)
- EM-XSW 1 [Opțiuni de setare duală pe partea frontală a dispozitivului](#) | [Opțiuni de setare pe partea din față a dispozitivului](#)
- [Element de meniu EM-XSW 2 SCAN](#) | [Element de meniu PRESET](#) | [Element de meniu TUNE](#)

3 Frecvență

- EM-XSW 1 [Opțiuni de setare pe partea frontală a dispozitivului](#) | [Opțiuni de setare pe partea din față a dispozitivului](#)
- EM-XSW 1 [Opțiuni de setare duală pe partea frontală a dispozitivului](#) | [Opțiuni de setare pe partea din față a dispozitivului](#)
- [Element de meniu EM-XSW 2 SCAN](#) | [Element de meniu PRESET](#) | [Element de meniu TUNE](#)

4 Baterii

- [Introducerea și scoaterea bateriilor SKM XSW](#)
- SK-XSW [Introducerea și scoaterea bateriilor](#)



Setarea sensibilității de intrare

Folosiți comutatorul de sensibilitate pentru a regla nivelul semnalului audio trimis către receptor.

- ▶ Apăsați cele două cleme și deschideți capacul compartimentului bateriilor.
- ▶ Reglați sensibilitatea de intrare folosind comutatorul de sensibilitate.
- ▶ Acordați atenție indicatorului de nivel de pe afișajul receptorului.

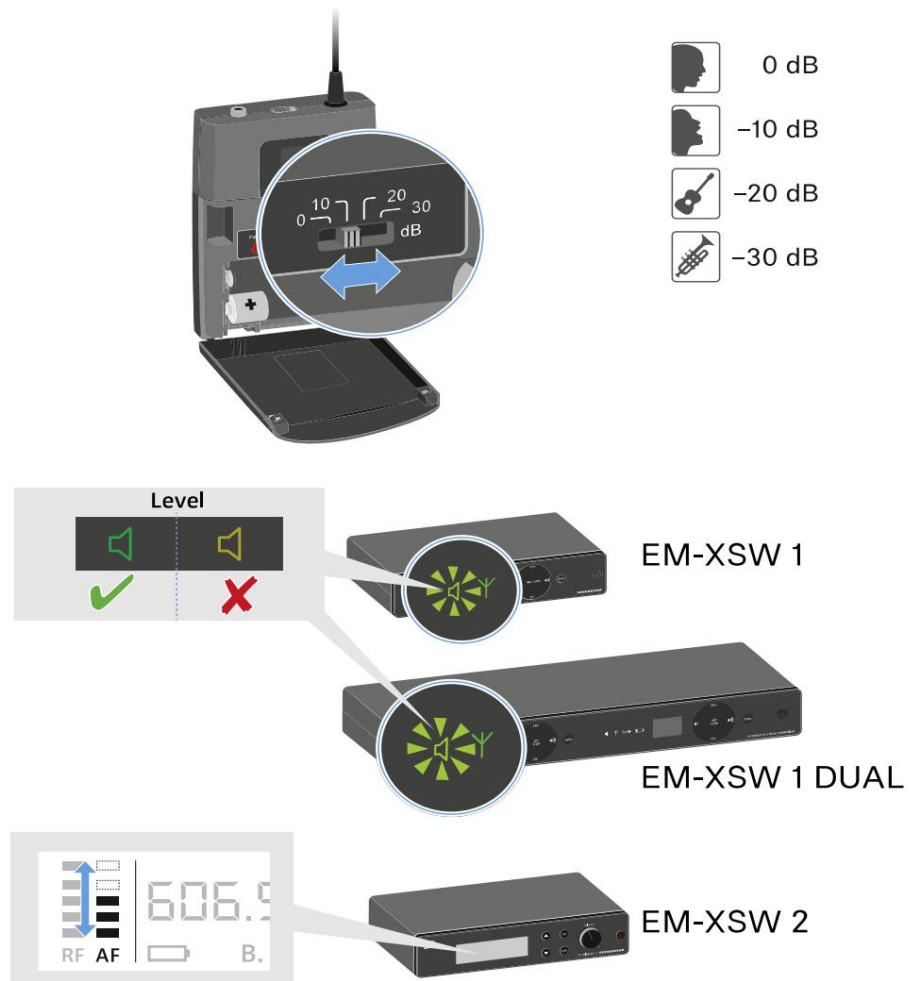



Dezactivarea transmițătorului bodypack

Puteți dezactiva semnalul audio folosind comutatorul de dezactivare a sunetului.

- ▶ Glisați comutatorul de dezactivare a sunetului în poziția dorită pentru a dezactiva sau a activa semnalul audio.

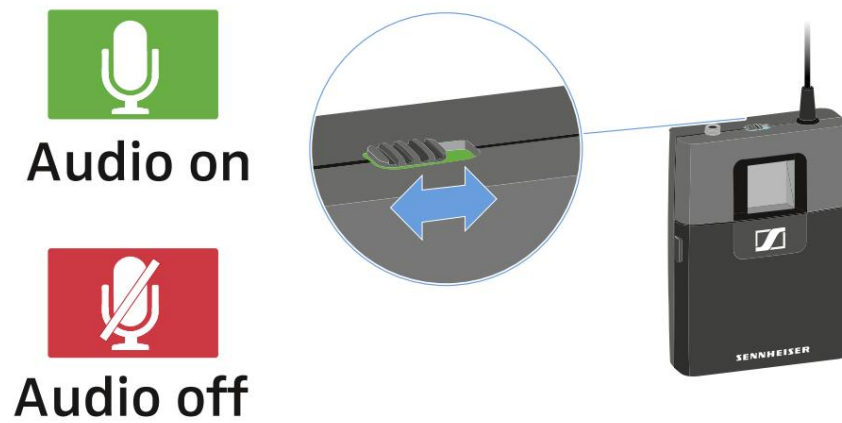



Stabilirea unei legături radio | Sincronizarea receptorului și a emițătorului

i Condiții și restricții pentru utilizarea frecvențelor

Pot exista condiții și restricții speciale pentru utilizarea frecvențelor în țara dumneavoastră.

Înainte de a pune produsul în funcțiune, găsiți informațiile pentru țara dumneavoastră la următoarea adresă: sennheiser.com/sifa.

Pentru a stabili o legătură radio între emițător și receptor, recomandăm următoarea procedură.

i Pentru a conecta cu succes un receptor și un emițător, ambele dispozitive trebuie să aibă aceeași gamă de frecvență.

Pasul 1: Setați o frecvență liberă pe receptor

Vă recomandăm să utilizați funcția AUTO SCAN, deoarece aceasta este cea mai fiabilă metodă de identificare a frecvențelor libere (EM-XSW 1: [Setarea automată a frecvenței \(AUTO SCAN\)](#) | EM-XSW 1 DUAL: [Setarea automată a frecvenței \(AUTO SCAN\)](#) | EM-XSW 2: [Elementul de meniu SCAN](#)).

Dacă cunoașteți frecvențe libere în zona dvs., puteți seta frecvența și manual (EM-XSW 1: [Setarea manuală a frecvenței](#) | EM-XSW 1 DUAL: [Setarea manuală a frecvenței](#) | EM-XSW 2: [Elementul de meniu TUNE](#)).



Pasul 2: Sincronizați receptorul și emițătorul

- ▶ Apăsați și mențineți apăsat butonul SYNC de pe transmițător.

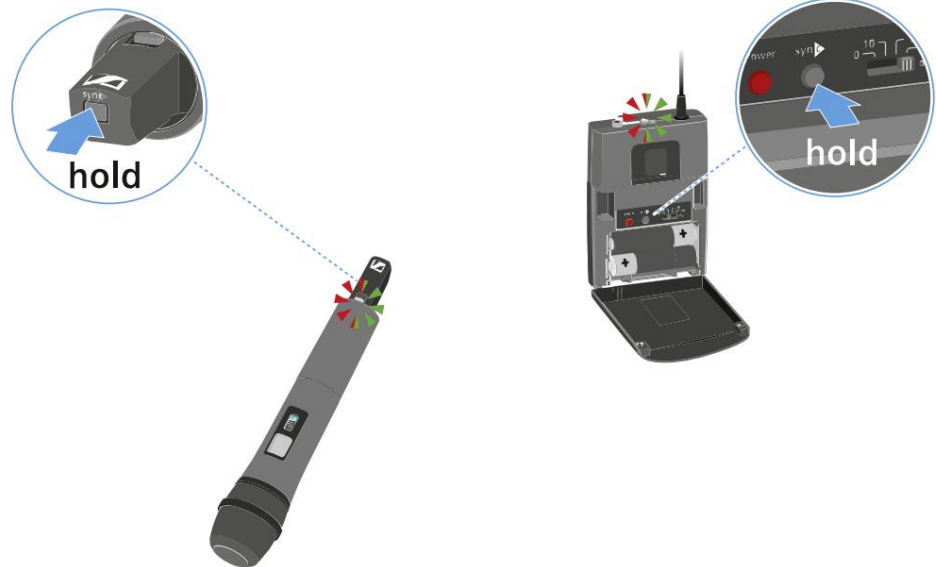

- ✓ LED-ul clipește alternativ roșu și verde.



▶ În timp ce LED-ul clipește, apăsați scurt butonul SYNC de pe receptor.

EM-XSW 1 / EM-XSW 1 DUAL

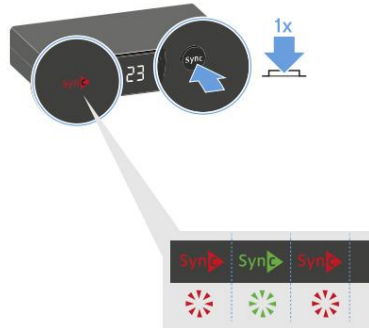

EM-XSW 2

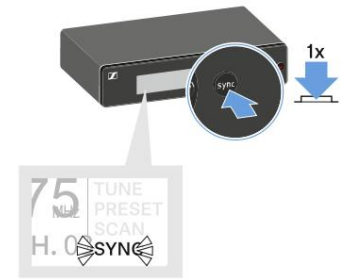

✓ Emițătorul și receptorul sunt sincronizate, iar conexiunea este stabilită.

EM-XSW 1 / EM-XSW 1 DUAL

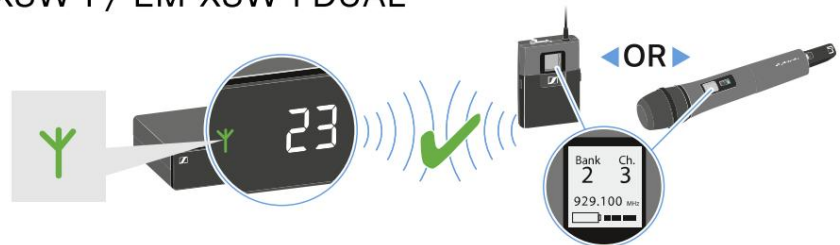

EM-XSW 2





Curățare și întreținere

Rețineți următoarele informații la curățarea și întreținerea produselor din seria Evolution Wireless Digital.

OBSERVA



Lichidele pot deteriora componentele electronice ale produsului

Lichidele care pătrund în carcasa produsului pot provoca un scurtcircuit și pot deteriora componentele electronice.

- ▶ Țineți toate lichidele departe de produse.
- ▶ Nu utilizați solvenți sau agenți de curățare.
- ▶ Deconectați produsele alimentate de la rețeaua electrică de la sistemul de alimentare și scoateți bateriile reîncărcabile și bateriile (dacă există) înainte de a începe curățarea.
- ▶ Curățați toate produsele doar cu o lavetă moale și uscată.

- ▶ Rețineți instrucțiunile speciale de curățare de mai jos pentru următoarele produse.

Curățarea coșului de admisie a sunetului al modulului de microfon

- ▶ Deșurubați coșul superior de admisie a sunetului de la modulul microfonului rotindu-l în sens invers acelor de ceasornic.
- ▶ Scoateți inserția de spumă.
 - Puteți curăța coșul de admisie a sunetului în două moduri:
 - Folosiți o cârpă ușor umedă pentru a curăța coșul superior de admisie a sunetului din interior și în afară.
 - Folosiți o perie și clătiți cu apă curată.
- ▶ Dacă este necesar, curățați inserția de spumă cu un detergent blând sau înlocuiți inserția de spumă.
- ▶ Uscați coșul superior de admisie a sunetului și inserția de spumă.
- ▶ Reintroduceți inserția de spumă.
- ▶ Înșurubați coșul de admisie a sunetului la loc pe modulul microfonului.
- ▶ Din când în când, ar trebui să curățați și contactele modulului microfonului: Ștergeți contactele modulului microfonului cu o lavetă moale și uscată.

Curățarea contactelor transmițătorului bodypack

- ▶ Ștergeți contactele cu o cârpă uscată.



4. Specificații

Toate specificațiile dintr-o privire.

Sistem

[Receptor staționar EM-XSW 1](#)

[Receptor rack DUAL EM-XSW 1](#)

[Receptor staționar EM-XSW 2](#)

[Transmițător portabil SKM-XSW](#)

[Transmițător bodypack SK-XSW](#)

Sistem

Modulare

- FM cu bandă largă

Intervale de frecvență

- A: 548 - 572 MHz
- GB: 606 - 630 MHz
- B: 614 - 638 MHz
- Frecvență de bandă: 670 - 694 MHz
- C: 630 - 662 MHz
- Frecvență: 766 - 790 MHz
- JB: 806.125 - 809.750 MHz
- E: 821 - 832 MHz și 863 - 865 MHz
- K: 925 - 937,5 MHz
- Detalii suplimentare: [Intervale de frecvență](#)

Comutarea lățimii de bandă

- până la 24 MHz



Frecvențe

- XSW 1:
 - 8 bănci de frecvență, fiecare cu până la 10 canale presetate din fabrică
- XSW 2:
 - reglabil în trepte de 25 kHz
 - 8 bănci de frecvență, fiecare cu până la 12 canale presetate din fabrică

Sincronizarea transmițătorului

- XSW 1:
 - 2,4 GHz, putere RF < 3 mW, MSK (activ doar în timpul sincronizării)
- XSW 2:
 - 2,4 GHz, putere RF < 3 mW, OQPSK de putere redusă (activ doar în timpul sincronizare)

Raportul semnal-zgomot

- 103 dBA

THD audio

- 0,9 %

Intervalul de temperatură de funcționare

- 0 °C - +40 °C (32 °F - 104 °F)

Intervalul de temperatură de depozitare

- -20 °C - +70 °C (-4 °F - 158 °F)

Umiditate relativă

- max. 95 % (fără condens)



Receptor staționar EM-XSW 1

Principiul receptorului

- superheterodină dublă

Principiul diversității

- Diversitate de comutare a antenei prin intermediul antenelor interne

Sensibilitate (la abaterea de vârf)

- $< 3 \mu\text{V}$ la un raport semnal-zgomot efectiv de 52 dB(A)

Răspuns în frecvență AF

- 50 - 16.000 Hz (-3 dB)

Tensiune maximă de ieșire AF (la abaterea de vârf, 1 kHz AF)

- Mufă jack de 6,3 mm (nebalansată): +6 dBu
- Mufă XLR (balansată): +12 dBu

Interval de ajustare audio

- 45 dB, reglabil în trepte de 5 dB

Alimentare electrică

- 12 V CC nominal / 300 mA

Squelch

- Reglabil de la 3 dB μV până la 28 dB μV (combinat cu ton pilot)

Nivel linie/microfon

- 20 dB, comutabil

Materialul carcasei

- carcasă robustă din ABS

Dimensiuni

- aprox. 200 x 42 x 127 mm



Greutate

- aprox. 340 g



Receptor rack DUAL EM-XSW 1

Principiul receptorului

- superheterodină dublă

Principiul diversității

- Diversitate de comutare a antenei prin intermediul antenelor interne

Sensibilitate (la abaterea de vârf)

- $< 3 \mu\text{V}$ la un raport semnal-zgomot efectiv de 52 dB(A)

Răspuns în frecvență AF

- 50 - 16.000 Hz (-3 dB)

Tensiune maximă de ieșire AF (la abaterea de vârf, 1 kHz AF)

- Mufă jack de 6,3 mm (nebalansată): +6 dBu
- Mufă XLR (balansată): +12 dBu

Interval de ajustare audio

- 45 dB, reglabil în trepte de 5 dB

Alimentare electrică

- 12 V CC nominal / 500 mA

Squelch

- Reglabil de la 3 dB μV până la 28 dB μV (combinat cu ton pilot)

Nivel linie/microfon

- 20 dB, comutabil

Materialul carcasei

- carcasă robustă din ABS

Dimensiuni

- aprox. 320 x 42 x 127 mm



Greutate

- aprox. 610 g



Receptor staționar EM-XSW 2

Principiul receptorului

- superheterodină dublă

Principiul diversității

- Diversitate Adevărată

Sensibilitate (la abaterea de vârf)

- $< 3 \mu\text{V}$ la un raport semnal-zgomot efectiv de 52 dB(A)

Răspuns în frecvență AF

- 50 - 16.000 Hz (-3 dB)

Tensiune maximă de ieșire AF (la abaterea de vârf, 1 kHz AF)

- Mufă jack de 6,3 mm (nebalansată): +6 dBu
- Mufă XLR (balansată): +12 dBu

Interval de ajustare audio

- 40 dB, reglabil în trepte de 5 dB

Alimentare electrică

- 12 V CC nominal / 300 mA

Squelch

- Reglabil de la 3 dB μV până la 28 dB μV (combinat cu ton pilot)

Nivel linie/microfon

- 20 dB, comutabil

Materialul carcasei

- Carcasă metalică robustă

Dimensiuni

- aprox. 200 x 42 x 127 mm



Greutate

- aprox. 680 g



Transmițător portabil SKM-XSW

Putere de transmisie

- 10 mW

Răspuns în frecvență AF

- SKM 825-XSW
 - 80 - 14.000 Hz
- SKM 835-XSW
 - 80 - 16.000 Hz
- SKM 865-XSW
 - 80 - 16.000 Hz

Alimentare electrică

- 2 baterii AA, 1,5 V

Timp de funcționare

- aproximativ 10 ore

Tipul de microfon

- SKM 825-XSW
 - Dinamic
- SKM 835-XSW
 - Dinamic
- SKM 865-XSW
 - Condensator, prepolarizat

Sensibilitate de intrare (capsulă)

- SKM 825-XSW
 - 1,5 mV/Pa
- SKM 835-XSW
 - 1,5 mV/Pa
- SKM 865-XSW
 - 1,8 mV/Pa



Model de preluare

- SKM 825-XSW
 - Cardioid
- SKM 835-XSW
 - Cardioid
- SKM 865-XSW
 - Supercardioid

Interval de reglare a sensibilității transmițătorului

- 0 până la -30 dB, reglabil în trepte de 10 dB

Materialul carcasei

- carcasă robustă din ABS

Dimensiuni

- aprox. 260 x 50 mm

Greutate

- aprox. 245 g



Transmițător bodypack SK-XSW

Putere de transmisie

- 10 mW

Răspuns în frecvență AF

- 50 - 16.000 Hz (Linie)
- 80 - 16.000 Hz (Microfon)

Intrare audio

- Mufă jack de 3,5 mm

Tensiune maximă de intrare (microfon/linie) la 3% THD

- tip. 1,5 V rms Mic la -30 dB câștig
- tipic 2,6 V rms Linie la -30 dB câștig

Alimentare electrică

- 2 baterii AA, 1,5 V

Timp de funcționare

- aproximativ 10 ore

Interval de reglare a sensibilității transmițătorului

- 0 până la -30 dB, reglabil în trepte de 10 dB

Materialul carcasei

- carcasă robustă din ABS

Dimensiuni

- aprox. 71 x 96 x 28 mm

Greutate

- aprox. 95 g

