

CE 06780



✓ RoHS

Printed in CHINA

Systemkomponenten:

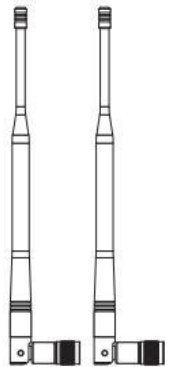
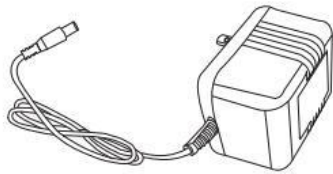
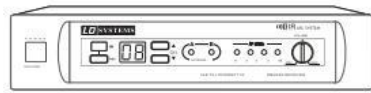

Alle Systeme beinhalten die folgenden Komponenten:

- Empfänger WS 1616R
- 2 Batterien (Typ AA, Mignon-Zelle)
- 1 Audiokabel (6,3-mm-Klinke)
- Netzadapter
- 2 Antennen
- Bedienungsanleitung

Das Handmikrofon-System beinhaltet außerdem:

Handsender WS 1616MD

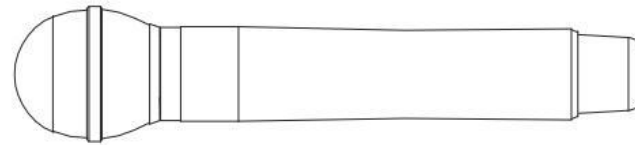

Systeme mit Ansteck-Mikrofon bzw. Headset-Mikrofon beinhalten außerdem:

Taschensender WS 1616BP
Mikrofon (WS 100ML oder WS100MH1)

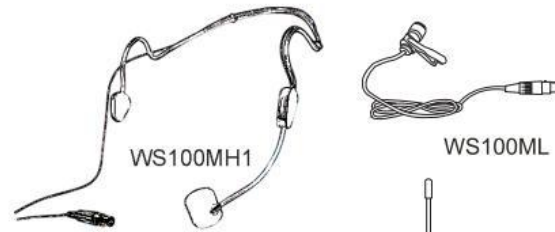

LDWS1000MW



În instrumentele de suflat

Sistemul include:

- WS-1000BP bodypack
- Expeditor
- Microfon pentru instrumente de suflat

Der Empfänger WS 1616R:

Gerätefront

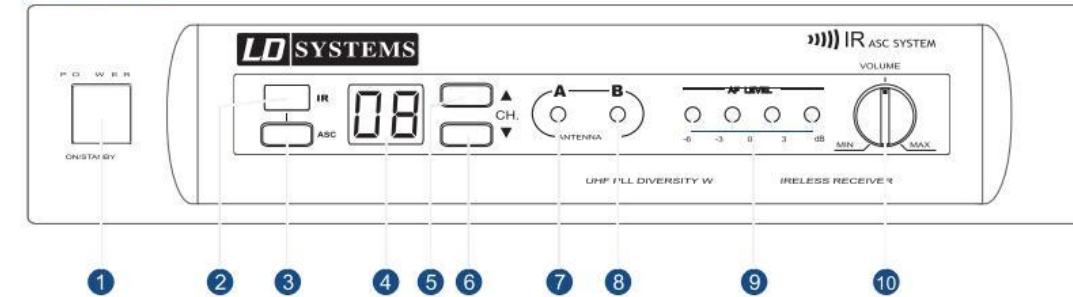

- | | |
|---|---|
| <p>1 Netzschalter ("Power")
Einschalten durch kurzes Drücken,
Ausschalten durch längeres Drücken.</p> <p>2 IR-Fenster (Infrarot)
Über dieses Fenster wird das Infrarot-Signal zur
Frequenzsynchronisation an den Sender übermittelt.</p> <p>3 ASC-Taste für Synchronisationssignal
Durch Drücken dieser Taste wird eine Infrarot-
verbindung zwischen Sender und Empfänger aufgebaut.</p> <p>4 Kanal-Anzeige
Zeigt den jeweils aktiven Kanal an.</p> <p>5 Navigationstaste aufwärts (▲)
Siehe Seite 5, "Systemeinstellungen"</p> | <p>6 Navigationstaste abwärts (▼)
Siehe Seite 5, "Systemeinstellungen"</p> <p>7 Antennen-Anzeige Kanal A
Konstantes Leuchten dieser LED zeigt die
Selektion der Antenne für Kanal A an.</p> <p>8 Antennen-Anzeige Kanal B
Konstantes Leuchten dieser LED zeigt die
Selektion der Antenne für Kanal B an.</p> <p>9 Audio-Anzeige
Über diese LED-Anzeige wird die Stärke des
Eingangssignals (Audiosignal) angezeigt.</p> <p>10 Lautstärkereger (Pegel Audio-Ausgangssignal)
Drehen nach links: Verringern des Ausgangspegels;
Drehen nach rechts: Erhöhen des Ausgangspegels.</p> |
|---|---|

Geräterückseite

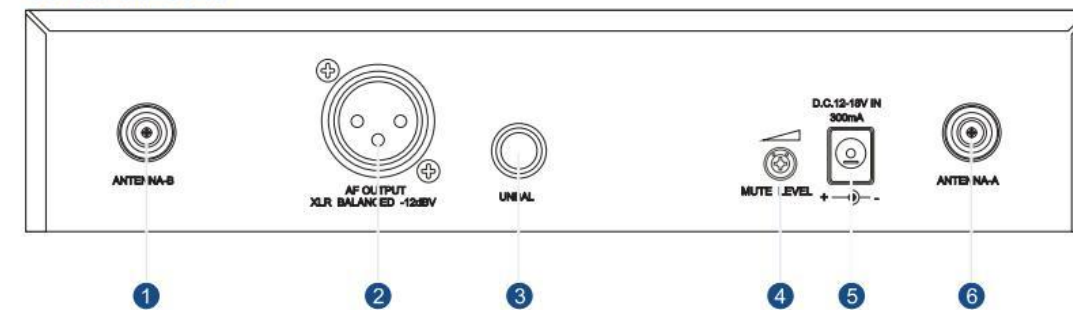

- | | |
|--|--|
| <p>1 Antennenbuchse A
50 Ohm</p> <p>2 XLR-Ausgang</p> <p>3 6,3-mm-
Klinkenausgang</p> | <p>4 Feineinstellung der Mute-Schwelle
Der Schwellwert für das Einsetzen der Mute-Funktion wurde ab Werk voreingestellt
und bedarf in der Regel keiner Nachjustierung. Im Fall von Interferenzen (Störsignalen)
kann dieser Schwellwert durch Drehen des Reglers im Uhrzeigersinn erhöht werden;
bei optimaler Einstellung erlischt die "RF"-Anzeige (HF-Signal) bei ausgeschaltetem
Sender.</p> <p>5 Anschluss für Netzadapter</p> <p>6 Antennenbuchse B
50 Ohm.</p> |
|--|--|

Handsender:

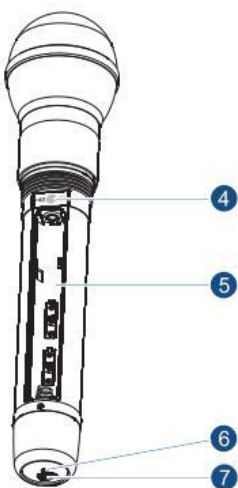
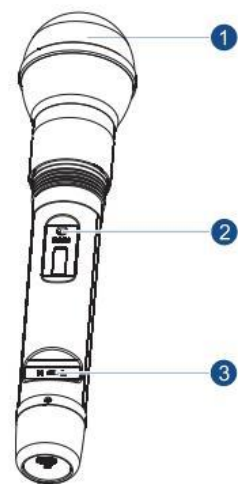

Ausstattung & Funktionen:

- 1 Mikrophonkapsel
- 2 Sensitivity-Regler (Eingangsempfindlichkeit)
Drehen nach links: Verringern der Eingangsempfindlichkeit
Drehen nach rechts: Erhöhen der Eingangsempfindlichkeit
- 3 HF-Schalter (Einstellung der Sendeleistung)
Position "H": hoch (high); Position "L": niedrig (low)
- 4 IR-Fenster
Über dieses Fenster erfolgt der Empfang des Infrarot-Signals für die Frequenzsynchronisation
- 5 Batteriefach
- 6 Power/ASC/Batteriestatus-Anzeige
Grün: Mikrofon eingeschaltet
Grün, blinkend: IR-Übertragung aktiv
Rot, blinkend: Batteriespannung zu niedrig
- 7 On/Off-/Mute-Schalter

Ersetzen der Batterien:

Die durchschnittliche Betriebsdauer zweier Alkali-Batterien beträgt > 12 Stunden.. Wenn die Batteriestatus-Anzeige leuchtet, sollten die Batterien sofort ersetzt werden (siehe Abbildung unten).

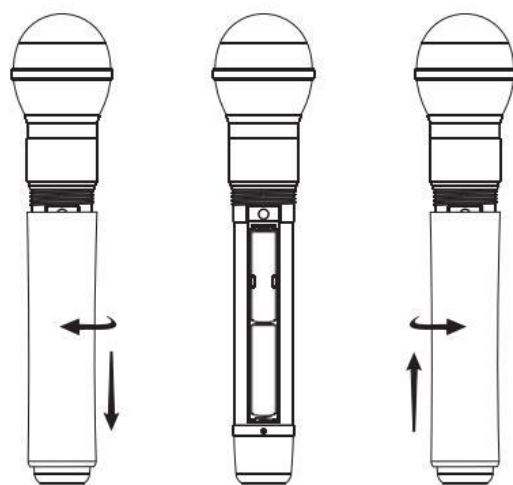

**WS1616BP
Bodypack Transmitter**

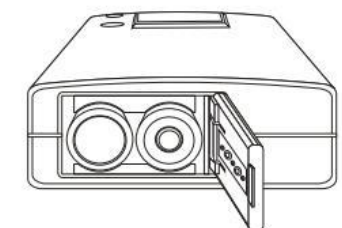
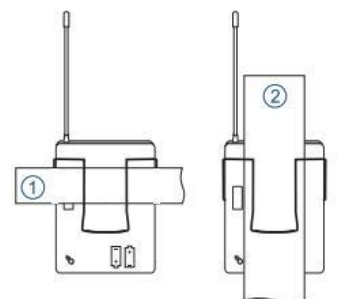
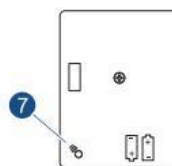
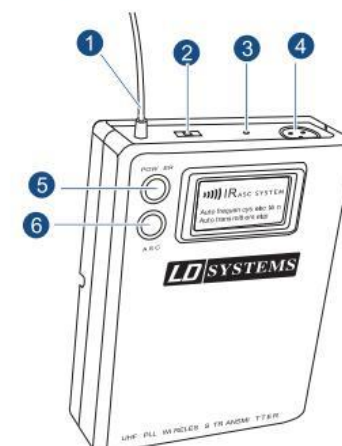

→ Öffnen
← Schließen

Ausstattung & Funktionen:

- 1 Antenne
- 2 Gain- und Mute-Schalter
Es stehen folgende Gain-Einstellungen zur Verfügung (für unterschiedliche Eingangssignale, z.B. Mikrofon oder Gitarre):
Mic: Mikrofon
0: Gitarre mit passivem Tonabnehmer
-10 dB: Pegelabsenkung Eingangsempfindlichkeit
- 3 Sender Power/Batteriestatus/IR-LED Privire fixă
Grün: betriebsbereit
Lumină roșie intermitentă: Tensiunea bateriei este prea mică
Grün blinkend: Transmisie IR gata de recepție
- 4 Mikrofoneingang (3-Pol Mini-XLR)
- 5 Power-Taste
Einschalten durch kurzes Drücken,
Ausschalten durch längeres Drücken.
- 6 ASC-Taste (Aktivierung Synchronisationssignal)
Durch Drücken dieser Taste wird eine Infrarotverbindung zwischen Sender und Empfänger aufgebaut.
- 7 IR-Fenster (Infrarot)
Über dieses Fenster erfolgt der Empfang des Infrarot-Signals für die Frequenzsynchronisation.

So tragen Sie den Taschensender optimal

Befestigen Sie den Taschensender mit dem Clip am Gürtel, oder führen Sie den Gitarrengurt durch den Clip (siehe Abbildung 2, links). Für optimalen Sitz des Taschensenders am Gürtel sollte der Clip stets vollständig auf den Gürtel aufgeschoben werden (siehe Abbildung 1, links).

Ersetzen der Batterien

Die durchschnittliche Betriebsdauer zweier Alkali-Batterien beträgt ca. 10 Stunden. Wenn die Batteriestatus-Anzeige blinkt, sollten die Batterien sofort ersetzt werden (siehe Abbildung links).

88