

MANUAL DE UTILIZARE
INSTRUCȚIUNI DE UTILIZARE
MANUAL DE UTILIZARE
MANUAL DE UTILIZARE
MANUAL DE INSTRUCȚIUNI
MANUAL DE UTILIZARE



LDMEI1000G²

SISTEM DE MONITORIZARE INTRA - URECHI FĂRĂ FIR

CONȚINUT / INHALTSVERZEICHNIS / CONTENU / CONTENIDO / TREŚĆ / CONTENUTO

ENGLEZĂ

MĂSURI PREVENTIVE	3-4
INTRODUCERE	4
COMPONENTELE SISTEMULUI	5
CONEXIUNI, COMENZI ȘI INDICATOARE	6-7
TRANSMIȚĂTOR CU CENTURĂ	7-9
CONFIGURAREA SISTEMULUI	9-13
CONFIGURARE ȘI DEPARANARE	13
SPECIFICAȚII	14
DECLARAȚII ALE PRODUCĂTORULUI	15

GERMAN

INSTRUCȚIUNI DE SIGURANȚĂ	16-17
INTRODUCERE	17.ans
COMPONENTELE SISTEMULUI	18.ans
CONEXIUNI, ELEMENTE DE OPERARE ȘI AFIȘARE	19-20
TRANSMIȚĂTOR PENTRU CUREA	20-22
SETĂRI DE SISTEM	22-26
CONFIGURARE ȘI DEPARANARE	27
SPECIFICAȚII	27.ans
DECLARAȚII ALE PRODUCĂTORULUI	29

FRANCEZĂ

MĂSURI PREVENTIVE	30-31
INTRODUCERE	31.ans
COMPONENTELE SISTEMULUI	32
CONECTOARE, COMENZI ȘI INDICATOARE PENTRU	33-34
TRANSMIȚĂTOR DE BUZUNAR	34-36
MENIURI SETĂRI DISPOZITIV	36-40
CONFIGURARE ȘI DEPARANARE	41
CARACTERISTICI	42
DECLARAȚII	43

SPANIOLĂ

MĂSURI DE SECURITATE	44-45
INTRODUCERE	44.ans
COMPONENTELE SISTEMULUI	46
CONEXIUNI, COMENZI ȘI INDICATOARE	47-48
RECEPTOR FLACON	48-50
CONFIGURAȚIA SISTEMULUI	50-54
INSTALARE ȘI DEPARANARE	54.ans
SPECIFICAȚII	56
DECLARAȚIA PRODUCĂTORULUI	57

LUSTRUI

PRECAUȚII	58-59
INTRODUCERE	59
ELEMENTE DE SISTEM	60
CONEXIUNI, COMENZI ȘI INDICATOARE	61-62
ÎNPLINIRE SEMNAL ȘI COMUTATOR DE DEZACTIVARE A SONORIZANTULUI	62-64
SETĂRI DE SISTEM	64-68
SETARE ȘI DEPARANARE	69
SPECIFICAȚII	70
DECLARAȚII ALE PRODUCĂTORULUI	71

ITALIAN

MĂSURI DE PRECAUȚIE	72-73
INTRODUCERE	73
COMPONENTELE SISTEMULUI	74
CONEXIUNI, CONTROL ȘI AFIȘAJ	75-76
REGLAREA AMPLIFICĂRII ȘI COMUTATORULUI DE DEZACTIVARE A SONORIZANTULUI	76-78
SETĂRI DE SISTEM	78-82
ASAMBLARE ȘI DEPARANARE	83
SPECIFICAȚII	84
DECLARAȚII ALE PRODUCĂTORULUI	85

ENGLEZĂ

AI FĂCUT ALEGEREA CORECTĂ!

Am conceput acest produs pentru a funcționa fiabil timp de mulți ani. LD Systems este sinonim cu numele său și cu mulți ani de experiență ca producător de produse audio de înaltă calitate. Vă rugăm să citiți cu atenție acest Manual de utilizare, pentru a putea începe rapid să utilizați optim produsul dumneavoastră LD Systems. Puteți găsi mai multe informații despre LD-SYSTEMS pe site-ul nostru de internet WWW.LD-SYSTEMS.COM

MĂSURI PREVENTIVE

- Vă rugăm să citiți cu atenție aceste instrucțiuni.
- Păstrați toate informațiile și instrucțiunile într-un loc sigur.
- Urmați instrucțiunile.
- Respectați toate avertismentele de siguranță. Nu îndepărtați niciodată avertismentele de siguranță sau alte informații de pe echipament.
- Utilizați echipamentul numai în modul și în scopul prevăzut.
- Folosiți doar suporturi și/sau suporturi suficient de stabile și compatibile (pentru instalații fixe). Asigurați-vă că suporturile de perete sunt instalate și fixate corect. Asigurați-vă că echipamentul este instalat în siguranță și nu poate cădea.
- În timpul instalării, respectați reglementările de siguranță aplicabile din țara dumneavoastră.
- Nu instalați și nu utilizați niciodată echipamentul în apropierea caloriferelor, a registrelor de căldură, a cuptoarelor sau a altor surse de căldură. Asigurați-vă că echipamentul este întotdeauna instalat astfel încât să fie răcit suficient și să nu se supraîncălzească.
- Nu așezați niciodată surse de aprindere, de exemplu, lumânări aprinse, pe echipament.
- Fantele de ventilație nu trebuie blocate.
- Acest aparat este conceput exclusiv pentru utilizare în interior, nu utilizați acest echipament în imediata apropiere a apei (nu se aplică echipamentelor speciale de exterior - în acest caz, respectați instrucțiunile speciale menționate mai jos). Nu expuneți acest echipament la materiale, fluide sau gaze inflamabile.
- Asigurați-vă că apa care picură sau stropi nu poate pătrunde în echipament. Nu așezați pe echipament recipiente umplute cu lichide, cum ar fi vase sau recipiente de băut.
- Asigurați-vă că obiectele nu pot cădea în dispozitiv.
- Utilizați acest echipament numai cu accesoriile recomandate și prevăzute de producător.
- Nu deschideți și nu modificați acest echipament.
- După conectarea echipamentului, verificați toate cablurile pentru a preveni deteriorarea sau accidentele, de exemplu, din cauza pericolului de împiedicare.
- În timpul transportului, asigurați-vă că echipamentul nu poate cădea și nu poate provoca daune materiale și vătămări corporale.
- Dacă echipamentul dumneavoastră nu mai funcționează corect, dacă au pătruns fluide sau obiecte în interiorul echipamentului sau dacă acesta a fost deteriorat în alt mod, opriți-l imediat și deconectați-l de la priză de rețea (dacă este un dispozitiv alimentat cu energie electrică). Acest echipament poate fi reparat numai de personal autorizat și calificat.
- Curățați echipamentul folosind o lavetă uscată.
- Respectați toate legile aplicabile privind eliminarea deșeurilor din țara dumneavoastră. În timpul eliminării ambalajelor, vă rugăm să separați plasticul de hârtia/cartonul.
- Pungile de plastic trebuie ținute departe de copii.

PENTRU ECHIPAMENTELE CARE SE CONECTEAZĂ LA REȚEAUA DE ALIMENTARE:

- ATENȚIE! Dacă cablul de alimentare al dispozitivului este echipat cu un contact de împământare, atunci acesta trebuie conectat la o priză cu împământare de protecție. Nu dezactivați niciodată împământarea de protecție a unui cablu de alimentare.
- Dacă echipamentul a fost expus la fluctuații puternice de temperatură (de exemplu, după transport), nu îl porniți imediat. Umiditatea și condensul pot deteriora echipamentul. Nu porniți echipamentul până când acesta nu a atins temperatura camerei.
- Înainte de a conecta echipamentul la priză de alimentare, verificați mai întâi dacă tensiunea și frecvența rețelei corespund cu valorile specificate pe echipament. Dacă echipamentul are un comutator de selectare a tensiunii, conectați echipamentul la priză de alimentare numai dacă valorile echipamentului și valorile alimentării de la rețeaua electrică corespund. Dacă cablul de alimentare sau adaptorul de alimentare inclus nu se potrivește în priză de perete, contactați electricianul.
- Nu călcați pe cablul de alimentare. Asigurați-vă că acesta nu se îndoaie, în special la priză de rețea și/sau la adaptorul de alimentare și la conectorul echipamentului.
- La conectarea echipamentului, asigurați-vă că este întotdeauna ușor accesibil cablul de alimentare sau adaptorul de alimentare. Deconectați întotdeauna echipamentul de la sursa de alimentare dacă nu este utilizat sau dacă doriți să îl curățați. Scoateți întotdeauna cablul de alimentare și adaptorul de alimentare din priză la ștecher sau adaptor și nu trăgând de cablu. Nu atingeți niciodată cablul de alimentare și adaptorul de alimentare cu mâinile ude.
- Ori de câte ori este posibil, evitați pornirea și oprirea echipamentului în succesiune rapidă, deoarece altfel acest lucru poate scurta durata de viață utilă a echipamentului.
- INFORMAȚII IMPORTANTE: Înclocuiți siguranțele numai cu siguranțe de același tip și cu aceeași putere. Dacă o siguranță se arde în mod repetat, contactați un centru de service autorizat.
- Pentru a deconecta complet echipamentul de la rețeaua electrică, scoateți cablul de alimentare sau adaptorul de priză.
- Dacă dispozitivul este echipat cu un conector de alimentare Volex, conectorul Volex corespunzător trebuie deblocat înainte de a putea fi scos. Totuși, aceasta înseamnă și că echipamentul poate aluneca și cădea dacă se trage de cablul de alimentare, ceea ce poate duce la vătămări corporale și/sau alte daune. Din acest motiv, fiți întotdeauna atenți atunci când poziția cablurilor.
- Deconectați cablul de alimentare și adaptorul de alimentare de la priză dacă există riscul de trăsnet sau înainte de perioade lungi de neutilizare.
- Aparatul trebuie instalat doar fără tensiune (deconectați ștecherul de la rețea).
- Praful și alte resturi din interiorul unității pot provoca deteriorări. Unitatea trebuie întreținută sau curățată periodic (fără garanție), în funcție de condițiile ambientale (praf etc., nicotină, ceată), de către personal calificat pentru a preveni supraîncălzirea și funcționarea defectuoasă.
- Vă rugăm să păstrați o distanță de cel puțin 0,5 m față de orice materiale combustibile.

35. Cablurile de alimentare pentru alimentarea mai multor dispozitive trebuie să aibă o secțiune transversală de cel puțin 1,5 mm². În UE, cablurile trebuie să corespundă standardului H05VV-F sau similar. Adam Hall oferă cabluri adecvate. Cu aceste cabluri, puteți conecta mai multe dispozitive prin conexiunea de ieșire a energiei la conexiunea de intrare a energiei a unui dispozitiv suplimentar. Asigurați-vă că consumul total de curent al tuturor dispozitivelor conectate nu depășește valoarea specificată pentru toate dispozitivele conectate (eticheta de pe dispozitiv). Asigurați-vă că mențineți conexiunile cablului de alimentare cât mai scurte posibil.



ATEN IE:

Pentru a reduce riscul de electrocutare, nu îndepărtați capacul (sau spatele). În interior nu există piese care pot fi reparate de către utilizator. Întreținerea și reparațiile trebuie efectuate exclusiv de către personal de service calificat.



Triunghiul de avertizare cu simbolul fulgerului indică o tensiune periculoasă neizolată în interiorul unității, care poate provoca un șoc electric.



Triunghiul de avertizare cu semnul exclamării indică instrucțiuni importante de utilizare și întreținere.

ATENȚIE – NIVELURI RIDICAT DE VOLUM CU PRODUSE AUDIO!

Acest echipament este destinat utilizării profesionale. Prin urmare, utilizarea comercială a acestui echipament este supusă normelor și reglementărilor naționale aplicabile privind prevenirea accidentelor. În calitate de producător, Adam Hall este obligat să vă notifice în mod oficial cu privire la existența unor potențiale riscuri pentru sănătate.

Deteriorarea auzului cauzată de volumul ridicat și expunerea prelungită: În timpul utilizării, acest produs este capabil să producă niveluri ridicate de presiune sonoră (SPL) care pot duce la deteriorarea ireversibilă a auzului la artiști, angajați și membri ai publicului.

Din acest motiv, evitați expunerea prelungită la volume care depășesc 90 dB.



Pentru a preveni posibilele afectări ale auzului, evitați ascultarea la volum ridicat pentru perioade lungi de timp. Chiar și expunerea la explozii scurte de zgomot puternic poate duce la pierderea auzului. Vă rugăm să mențineți volumul constant la un nivel confortabil.

INTRODUCERE

Noul LD Systems MEI1000G2 este un sistem de monitorizare intraauricular care oferă un sunet natural cu o gamă dinamică largă și un comportament remarcabil la diafonie.

Modurile de monitorizare mono, stereo și focalizare comutabile, precum și funcțiile de egalizare și limitare reglabile permit reproducerea naturală a sunetului pentru orice aplicație, cu un răspuns în frecvență de 60 Hz - 16 Hz, un raport semnal/zgomot ridicat și un THD scăzut. LD MEI1000G2 permite funcționarea simultană a până la 5 sisteme.

Căștile sunt foarte confortabile de purtat, iar afișajul multifuncțional de pe receptor afișează toate informațiile relevante despre sistem.

Cu baterii de înaltă calitate, este posibil să se atingă timpi de funcționare de 12 ore și mai mult. Pachetul MEI1000G2 include un kit de montare în rack de 19" și o geantă de transport robustă din plastic ABS.

Utilizarea sistemelor de microfoane fără fir poate necesita o licență conform reglementărilor specifice țării. Vă rugăm să contactați autoritatea locală competentă pentru mai multe informații.

COMPONENTELE SISTEMULUI

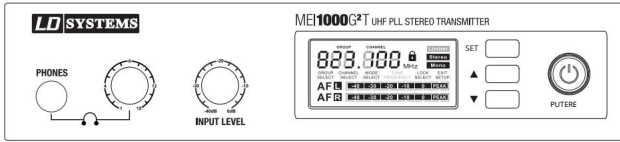

Transmi ător

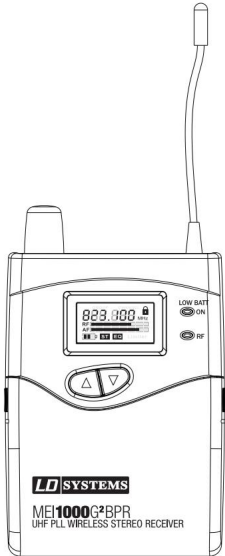

Receptor

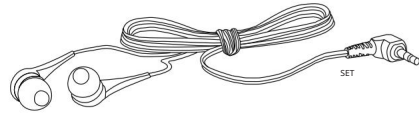

Căști

PUTERE

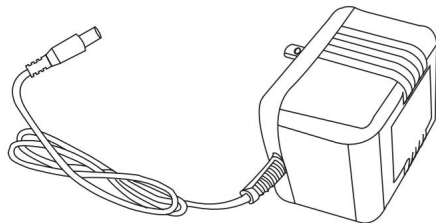

Pachet de alimentare

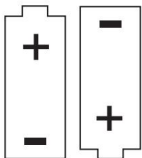

Baterii (2 x AA)

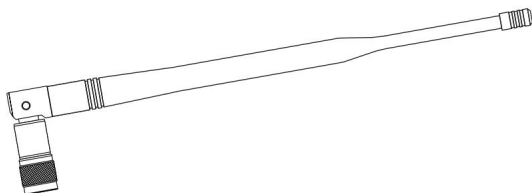

Antenă

CONEXIUNI, COMENZI ȘI INDICATOARE

TRANSMIȚĂTOR PANEL FRONTAL

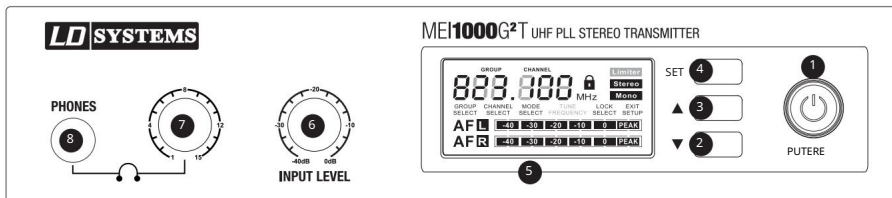

1 BUTON DE PORNIRE

Pornire: Apăsați și țineți apăsat butonul timp de două secunde. Oprire: Apăsați și țineți apăsat butonul timp de două secunde.

2 REGĂTEĂ ÎN SUS, MĂREȘTE VALOAREA Consultați

„Configurarea sistemului”.

3 REGĂTEĂ ÎN JOS, SCĂDERE VALOARE

Consultați „Configurarea sistemului”.

4 BUTON DE PROGRAMARE (SETARE)

Consultați „Configurarea sistemului”.

5 FIȘAJ LC

Consultați „Configurarea sistemului”.

6 NIVELURI DE INTRARE

Reglați sensibilitatea de intrare. Pentru a obține un raport semnal-zgomot optim, aduceți semnalul de intrare cât mai aproape posibil de indicatorul de 0dB (indicatorul de nivel AF L și AF R de pe afișaj), fără a depăși limita de distorsiune (segmentul PEAK din indicatorul de nivel).

7 CONTROL VOLUM CĂȘTI

Rotirea butonului spre stânga reduce volumul; rotirea acestuia spre dreapta crește volumul. Pentru a evita deteriorarea auzului, setați volumul la minim înainte de a utiliza căștile, apoi creșteți încet volumul. Atenție: volumul ridicat poate provoca leziuni permanente ale auzului.

SET

8 ELEFOANE

Conector de ieșire pentru căști, mufă stereo de 6,3 mm.

PUTERE

TRANSMIȚĂTOR PANEL SPATE

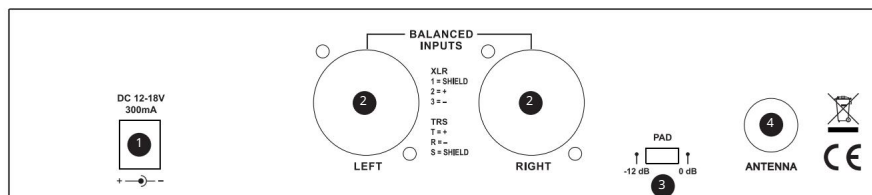

1 CONECTOR DE JOASĂ TENSIUNE

Conector de alimentare pentru 12 - 18V CC (inclus).

2 INTRĂRI BALANCEATE STÂNGA/DREPTA

Intrări balansate stânga și dreapta (combo XLR / jack de 6,3 mm). În modul mono, se poate utiliza doar intrarea dreaptă (RIGHT).

3 AD-URI

Atenuare de nivel comutabilă pentru nivel de intrare ridicat.

Comutator în poziția -12 dB: Atenuare a semnalului de intrare cu 12 dB.

Comutator în poziția 0 dB: Fără atenuare a semnalului de intrare.

4 ANTENE

Conector antenă BNC 50 Ohm.

TRANSMIȚĂTOR CU CENTURĂ

CLEME DE CUREA

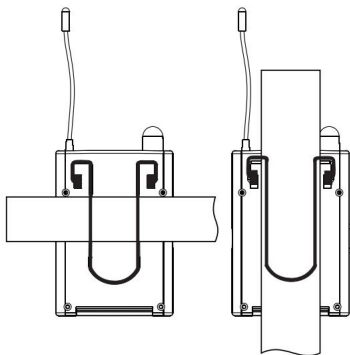

Prindeți receptorul de curea sau de o curea adecvată. Pentru o fixare optimă, clema trebuie întotdeauna împinsă complet peste curea și/sau curea (vezi ilustrația).

ÎNLOCUIREA BATERIEI

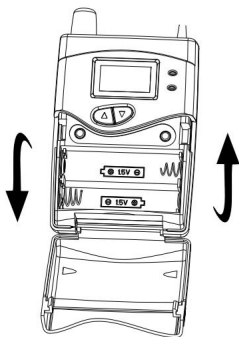

Pentru a înlocui bateriile, apăsați ușor pe punctele marcate de pe părțile laterale ale capacului bateriilor și trageți-l înaintea. Scoateți bateriile, introduceți două baterii AA noi (pentru orientare, consultați ilustrația din compartimentul bateriilor) și închideți capacul. Scoateți bateriile atunci când dispozitivul nu este utilizat pentru o perioadă lungă de timp.

1 ERILĂ PENTRU CAP DE MICROFON**2** NDICATOR DE STARE ALIMENTARE/BATERIE

LED-ul roșu se aprinde când bateria este descărcată, LED-ul verde se aprinde când alimentarea este pornită și starea bateriei este bună.

3 NTRERUPĂTOR DE PUTERE**4** APAC BATERIE**5** RESTRĂ IR

SCHIMBAREA BATERIILOR

LED roșu aprins. Durata de funcționare a bateriilor (alcaline) este de aproximativ 10-12 ore. Schimbați bateriile imediat ce LED-ul roșu clipește.

RECEPTOR PACK DE CORP

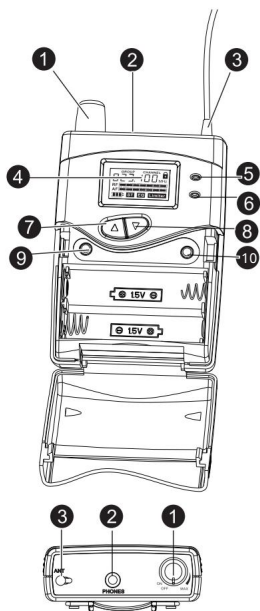
**1** NTRERUPĂTOR ON/OFF ȘI CONTROL VOLUM PENTRU IEȘIRE CĂȘTI/CĂȘTI

Pentru a porni, rotiți butonul spre dreapta (în sensul acelor de ceasornic) după punctul de fixare. Pentru a opri, rotiți butonul spre stânga (în sens invers acelor de ceasornic) după punctul de fixare. Rotirea butonului spre stânga reduce volumul; rotirea acestuia spre dreapta crește volumul. Pentru a evita deteriorarea auzului, setați volumul la minim înainte de a utiliza căștile, apoi creșteți încet volumul. Atenție: volumul ridicat poate provoca leziuni permanente ale auzului.

2 ELEFOANE

Conector căști/căști mufă stereo de 3,5 mm.

3 NTENE

4 FIŞAJE LC

Ecran LC cu iluminare din spate. Lumina de fundal se stinge automat după aproximativ 30 de secunde dacă nu se apasă niciun buton de control; lumina de fundal se aprinde când este selectat oricare dintre butoanele de control. Consultați capitolul „Configurarea sistemului”.

5 LED-uri BATERI LOCUTE

LED-ul se aprinde când nivelul bateriei este scăzut. Vă rugăm să înlocuiți bateriile cât mai curând posibil.

6 LED-uri SEMNAL RF

Se aprinde scurt la pornire. Se aprinde când este prezent un semnal HF. Frecvența radio a emițătorului și a receptorului trebuie să corespundă.

7 AŢEATÄ ÎN SUS, MÄREŞTE VALOAREA

Consultați capitolul „Configurarea sistemului”.

8 AŢEATÄ ÎN JOS, SCÄDERE VALOARE

Consultați capitolul „Configurarea sistemului”.

9 BUTON ESC

Apăsați acest buton pentru a reveni la meniul principal.

10 BUTON SETARE

Consultați capitolul „Configurarea sistemului”.

CONFIGURAREA SISTEMULUI

PROGRAMAREA TRANSMIŢÄTORULUI

1 MENIU PRINCIPAL

În meniul principal sunt afişate frecvența radio, modul de funcționare (mono/stereo) și nivelul semnalului (AF L și AF R).

**1****2** ELECTAREA UNUI GRUP DE FRECVENŢÄ

Apăsați butonul SET în mod repetat până când pe afişaj apare „GROUP SELECT”. Apăsați grupul de taste. ▲▼ pentru a selecta frecvența dorită

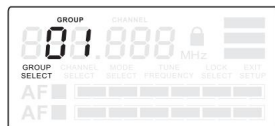
**2****3** ELECTAREA UNUI CANAL

Apăsați butonul SET în mod repetat până când pe afişaj apare „CHANNEL SELECT”. Apăsați tastele Notă: Pentru funcționarea simultană a mai multor sisteme, asigurați-vă că toate sistemele utilizează canale diferite pe același grup de frecvență. ▲▼ pentru a selecta canalul dorit.

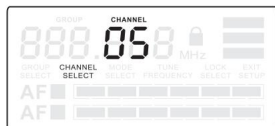

3

4. ELECTAREA MODULUI DE FUNCȚIONARE

Apăsați butonul SET în mod repetat până când pe afișaj apare „MODE SELECT”. Cu ajutorul butoanelor, puteți alege acum între modul mono și stereo. Selectați modul mono dacă trebuie transmis către receptor un singur semnal audio (mono). Semnalul este situat pe două canale (stânga/dreapta) ale receptorului. În modul mono, se poate utiliza doar intrarea din dreapta (INPUT RIGHT). Selectați modul stereo dacă trebuie transmise către receptor fie un semnal stereo, fie două semnale mono. Consultați notele din capitolul Modul Stereo și Focus.



4

5. BLOCARE ÎMPOTRIVA MODIFICĂRILOR ACCIDENTE

Apăsați butonul SET în mod repetat până când pe afișaj apare „LOCK SELECT”. Apăsați tastele SELECT este activat, ▲▼ pentru a bloca sau debloca sistemul. Dacă este afișat „LOCK” setările sistemului pot fi vizualizate, dar nu și modificate.

IEȘIRE DIN MENU DE CONFIGURARE

Apăsați butonul SET în mod repetat până când pe afișaj apare „EXIT SETUP”. Dacă sunt apăseaste tastele, afișajul ▲▼ pentru a ieși din meniu. Dacă nu există butoane de control comută automat la meniul principal după câteva secunde.

PROGRAMAREA RECEPTORULUI

Pentru a modifica setările receptorului, apăsați ușor pe punctele marcate de pe părțile laterale ale capacului bateriei și rotiți-l înainte. Butoanele Escape (ESC) și SET sunt acum accesibile. Pentru a reveni la meniul principal după o modificare a setărilor, apăsați butonul Escape (ESC).

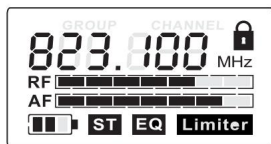

1

1. MENIU PRINCIPAL

În meniul principal sunt afișate frecvența radio, nivelul RF și AF, modul mono / stereo, egalizatorul, limitatorul, precum și starea blocării.



2

2. CHILIBRUL

Reglați balansul volumului între canalele stânga și dreapta ale unui semnal stereo utilizând modul mono, iar utilizarea butoanelor va seta poziția semnalului în câmpul panoramic. ▲▼ butoane. Când transmiiătorul este în

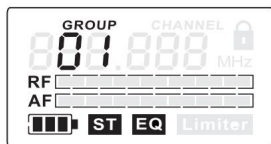

3

3 ELECTAREA UNUI GRUP DE FRECVENȚĂ

Apăsați butonul SET în mod repetat de pe receptor până când apare „GROUP” și începe să clipească. Apăsați tastele pentru ▲▼ pentru a selecta doritul grupul de frecvență.

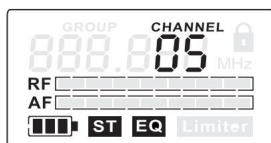

4

4 ELECTAREA UNUI CANAL

Apăsați butonul SET până când pe afișaj apare „CHANNEL” și clipește, apoi selectați .

▲▼ canalul dorit utilizând.



5

5 EGALIZATOR

Apăsați butonul SET în mod repetat până când pe afișaj apare „EQ” și clipește. Utilizați butoanele ar trebui să ▲▼ pentru a determina dacă egalizatorul fie activate (EQ ON) sau dezactivate (EQ OFF). Când egalizatorul este activat, înaltele la 10kHz sunt crescute cu aproximativ 6dB.



6

6 LIMITĂTOR

Apăsați butonul SET în mod repetat până când pe afișaj apare „LIMITER” și clipește. Folosind butonul sau , ▲▼ butonul, puteți activa (Limitator activat) dezactivați (limitator OPRIT) limitatorul.



7

7 BLOCAREA RECEPTORULUI

Apăsați butonul SET în mod repetat până când pe afișaj apare „LIMITER” și clipește. Folosind butonul, ▲▼ buton, puteți activa (Limitator activat) sau dezactivați (limitator OPRIȚ) limitatorul.

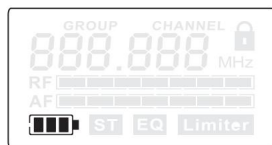

8

8 STAREA ÎNCĂRCĂRII BATERIEI

Starea de încărcare a bateriilor este afișată în patru etape. Pe lângă a patra etapă (fără bare pe simbolul bateriei), LED-ul roșu LOW BATT se va aprinde lângă afișaj. Acum, bateriile trebuie înlocuite imediat.

PROGRAMAREA RECEPTORULUI



1



2

MOD STEREO +

Selecția modului stereo pentru transmiterea unui semnal audio stereofonic. Apăsați butonul SET în mod repetat până când pe afișaj apare „FO OFF” sau „FO ON” și clipește. Folosind butoanele, puteți acum activa modul stereo (FO OFF). În modul stereo, cele două semnale de intrare ale emițătorului pot fi auzite prin căști (în stânga și în dreapta) conectate la receptor.

Pe receptor, balansul dintre cele două semnale de intrare poate fi setat cu ajutorul butoanelor. Sunt disponibile un total de 31 de niveluri: folosind butonul, poziția centrală a unui semnal stereo poate fi modificată cu 15 niveluri spre dreapta (1-, 2-, 3-, 4-, 5-, 6-, 7-, 8-, 9-, A-, b-, C-, d-, E-, F-) și cu 15 niveluri spre stânga (-1-, -2-, -3-, -4-, -5-, -6-, -7-, -8-, -9-, -A-, -b-, -C-, -d-, -E-, -F-). Pentru a aduce poziția centrală a unui semnal audio stereofonic în centrul bazei stereo, selecția setarea -0-. Pentru a asigura transmiterea unui semnal audio stereo în modul stereo, atât emițătorul, cât și receptorul trebuie să fie în modul stereo, iar un semnal audio trebuie să fie prezent la intrările INPUT LEFT și RIGHT. Când transmițătorul este în modul mono, se transferă doar semnalul audio (INPUT RIGHT).



3

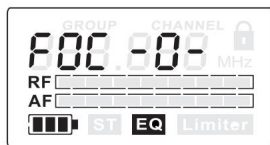

4

MOD DE FOCALIZARE + (CUNOSCUT ȘI CA „MONO DUAL”)

Selecția modului Focus pentru a asculta două semnale mono în centrul câmpului panoramic și pentru a personaliza volumul acestora. Exemplu Rock Band (utilizatorul este solistul vocal): primul semnal audio mono cuprinde un mix de tobe, bas și chitară (mixerul este alimentat de un semnal monitor 1). Al doilea semnal audio mono conține semnalul de microfon al cântărețului (mixerul este alimentat de semnalul monitor 2). Cântărețul poate acum regla direct balansul volumului dintre instrumente și vocea sa, precum și nivelul general al volumului.

Apăsați butonul SET în mod repetat până când pe afișaj apare „FO OFF” sau „FO ON” și clipește. Cu ajutorul butonului, ▲▼ butoane, acum puteți activa modul Focus (FO ON).

În modul Focus, cele două semnale de intrare ale transmițătorului sunt mixate și redată mono. Utilizatorul poate acum ajusta direct balansul volumului semnalelor cu până la 31 de niveluri cu ajutorul butoanelor de pe receptor. Pentru a împinge semnalul mono al transmițătorului (INPUT RIGHT) în fundal, utilizați butonul (15 niveluri: FOC 1-, 2-, 3-, 4-, 5-, 6-, 7-, 8-, 9-, A-, b-, C-, d-, E-, F- max).

F-). Balansul volumului este modificat în favoarea semnalului audio de la intrarea stângă (INPUT LEFT) a transmițătorului.

Pentru a împinge semnalul mono al transmițătorului (INPUT LEFT) în fundal, utilizați butonul (15 niveluri: FOC -1, -2, -3, -4, -5, -6, -7, -8, -9, -A, -b, -C, -d, -E, a max. -F). Balansul volumului este modificat în favoarea semnalului audio de la intrarea dreaptă (INPUT RIGHT) a transmițătorului. În setarea FOC -0-, ambele semnale de intrare ale transmițătorului sunt transmise la același volum.

Pentru a asigura transmiterea unui semnal audio stereo în modul Focus, atât emițătorul, cât și receptorul trebuie să fie în mod stereo, iar un semnal audio trebuie să fie prezent la ambele intrări INPUT LEFT și RIGHT. Când emițătorul este în modul mono, se transmite doar semnalul audio (INPUT RIGHT).

CONFIGURARE ȘI DEPARANARE

ÎNFIINȚAT

Pentru o transmisie optimă, poziționați emițătorul la o înălțime minimă de 1 m și îndreptați antena în sus. Dacă se utilizează mai multe sisteme wireless într-o instalație, asigurați-vă că antenele nu se ating și nu se intersectează. Nu poziționați emițătorul în imediata apropiere a obiectelor metalice și a dispozitivelor controlate digital (CD playere, computere, console digitale etc.). Emițătorul și receptorul trebuie să fie în „linie vizuală” directă unul față de celălalt.

DEPARANARE

PROBLEMĂ	AFI A	SOLU IE
Niciun sunet sau volumul este prea scăzut.	Receptor: Afișajul este oprit.	Asigurați-vă că bateriile nu sunt descărcate și că receptorul este pornit.
	Transmițător: Afișajul este oprit.	Verificați conexiunea dintre sursa de alimentare și transmițător. Porniți transmițătorul.
	Receptorul: este pornit, dar indicatorul RF nu este aprins.	Asigurați-vă că emițătorul și receptorul sunt setate pe aceeași frecvență radio.
		Reduceți distanța dintre emițător și receptor și asigurați-vă că există o linie vizuală directă între emițător și receptor.
Distorsiune sau zgomot.	Receptor: este pornit și indicatorul RF este aprins.	Asigurați-vă că antena transmițătorului este instalată corect.
	Receptor: este pornit și indicatorul RF este aprins.	Măriți volumul la receptor și verificați conexiunea căștilor.
	Receptor: Indicatorul RF este pornit.	Măriți distanța față de posibilele cauze ale interferențelor (dispozitive controlate digital, de exemplu, CD playere, computere, console digitale...). Folosește o frecvență radio diferită.
Sunet distorsionat.	Receptor: LED-ul LOW BATT se aprinde	Înlocuiți bateriile cu unele noi.
	Transmițător: Indicatorul de nivel este prea ridicat	Reduceți volumul de la comenzile de nivel ale emițătorului sau de la dispozitivul sursă.
Mod stereo și focalizare: Se aude doar semnalul de intrare din dreapta al emițătorului, deși receptorul este în modul stereo și sunt utilizate ambele intrări ale emițătorului.	Transmițător: Transmițătorul este în modul mono.	Comutați emițătorul în modul stereo.
Trebuie transmis un semnal mono, dar semnalul se aude doar pe o parte a căștilor.	Transmițător: Transmițătorul este în modul stereo.	Comutați emițătorul în modul mono.
Două semnale mono se aud centrate în căști, dar sunt distribuite la stânga și la dreapta		Comutați receptorul în modul Focus.

SPECIFICAȚII

Numele modelului:		LDMEI1000G2
Tipul produsului:	Set de monitorizare intraauriculară	
Interval de frecvență radio:	LDMEI100G2: 823 - 832 MHz și 863 - 865 MHz LDMEI100G2B5: 584 - 607 MHz LDMEI100G2B6: 655 - 679 MHz	
Greutate:	1,3 kg	

LDMEI1000G2BPR	
Tipul produsului:	Receptor pentru pachet de centură
Canale:	LDMEI100G2: 96 (8 grupuri a câte 12 canale) LDMEI100G2B5/B6: 120 (10 grupuri a câte 12 canale)
Tehnologia de transmisie:	FM, stereo
Interval de frecvență:	60 Hz - 16000 Hz
Câștig antenă:	0,5 dBi
Raport semnal/zgomot:	80 dB
Distorsiune armonică totală (THD):	< 1%
Ieșiri audio:	Mufă stereo de 3,5 mm
Nivel maxim de ieșire audio:	100 mW
Comenzi:	Sus, Jos, Setare, Volum, Escape
Indicatori	Afișaj LC, baterie descărcată, RF
Alimentare electrică:	2 x 1,5 V AA
Timp de funcționare:	> 12 ore, depinde de baterie
Lă ime:	65 mm
Înăl ime:	90 mm
Adâncime:	24 mm
Greutate:	0,1 kg (fără baterii)

LDMEI1000G2T	
Tipul produsului:	Transmi ător
Canale:	LDMEI100G2: 96 (8 grupuri a câte 12 canale) LDMEI100G2B5/B6: 120 (10 grupuri a câte 12 canale)
Tehnologia de transmisie:	FM, stereo
Putere de ieșire HF:	10 mW
Interval de frecvență:	60 Hz - 16000 Hz
Câștig antenă:	2,15 dBi
Raport semnal/zgomot:	85 dB
Intrări:	2
Conexiuni de intrare:	TRS 6,3 mm, XLR
Impedanță de intrare (kOhm):	14 kOhm
Conector antenă:	BNC
Controale:	Nivel de intrare, Putere, Sus, Jos, Pad, Setare, Volum Câști
Indicatori:	Afișaj LCD
Alimentare electrică:	12 - 18V CC
Lă ime:	200 mm
Înăl ime:	44 mm
Adâncime:	96 mm
Greutate:	1,2 kg
Accesorii (incluse):	Manual de utilizare, baterii, sursă de alimentare, antenă, câști, kit de montare în rack

DECLARAȚII ALE PRODUCĂTORULUI

GARANȚIA PRODUCĂTORULUI ȘI LIMITĂRILE DE RĂSPUNDERE

Puteți găsi condițiile noastre actuale de garanție și limitările de răspundere la adresa: https://cdn-shop.adamhall.com/media/pdf/MANUFACTURERS-DECLARATIONS_LD_SYSTEMS.pdf Pentru a solicita service în garanție pentru un produs, vă rugăm să contactați Adam Hall GmbH, Adam-Hall-Str. 1, 61267 Neu Anspach / Email: Info@adamhall.com / +49 (0)6081 / 9419-0.



ELIMINARE CORECTĂ A ACESTUI PRODUS

(valabil în Uniunea Europeană și în alte țări europene cu sistem de colectare diferențiată a deșeurilor)

Acest simbol de pe produs sau de pe documentele sale indică faptul că dispozitivul nu poate fi tratat ca deșeu menajer. Acest lucru este pentru a evita deteriorarea mediului sau vătămările corporale cauzate de eliminarea necontrolată a deșeurilor. Vă rugăm să aruncați acest produs separat de alte deșeurii și să îl reciclați pentru a promova o activitate economică durabilă. Utilizatorii casnici trebuie să contacteze fie comerciantul de unde au achiziționat acest produs, fie administrația publică locală, pentru detalii despre unde și cum pot recicla acest articol într-un mod ecologic. Utilizatorii comerciali ar trebui să contacteze furnizorul și să verifice termenii și condițiile contractului de achiziție. Acest produs nu trebuie amestecat cu alte deșeurii comerciale în vederea eliminării.

GERMAN

AI FĂCUT ALEGEREA CORECTĂ!

Acest dispozitiv a fost proiectat și fabricat conform unor standarde înalte de calitate pentru a asigura o funcționare fără probleme timp de mulți ani. LD Systems își asumă numele și mulți ani de experiență ca producător de produse audio de înaltă calitate. Vă rugăm să citiți cu atenție aceste instrucțiuni de utilizare pentru a putea utiliza rapid și optim noul dumneavoastră produs LD Systems. Mai multe informații despre LD SYSTEMS pot fi găsite pe site-ul nostru WWW.LD-SYSTEMS.COM

INSTRUCȚIUNI DE SIGURANȚĂ 1. Vă

rugăm să citiți cu atenție aceste instrucțiuni.

- Păstrați toate informațiile și instrucțiunile într-un loc sigur.
- Urmați instrucțiunile.
- Respectați toate avertismentele. Nu îndepărtați instrucțiuni de siguranță sau alte informații de pe dispozitiv.
- Utilizați dispozitivul numai conform destinației sale.
- Folosiți doar trepiede sau suporturi stabile și adecvate (pentru instalări permanente). Asigurați-vă că suporturile de perete sunt instalate și fixate corect. Asigurați-vă că dispozitivul este instalat în siguranță și nu poate cădea.
- La instalare, respectați reglementările de siguranță aplicabile în țara dumneavoastră.
- Nu instalați și nu utilizați dispozitivul în apropierea caloriferelor, a unităților de stocare a căldurii, a cuptoarelor sau a altor surse de căldură. Asigurați-vă că dispozitivul este întotdeauna instalat într-un loc unde este răcit corespunzător și nu se poate supraîncălzi.
- Nu așezați pe dispozitiv nicio sursă de aprindere, cum ar fi lumânări aprinse.
- Fantele de ventilație nu trebuie blocate.
- Acest dispozitiv este conceput exclusiv pentru utilizare în interior. Nu îl utilizați în imediata apropiere a apei (acest lucru nu se aplică dispozitivelor speciale de exterior - în acest caz, vă rugăm să consultați instrucțiunile speciale de mai jos). Nu permiteți ca dispozitivul să intre în contact cu materiale, lichide sau gaze inflamabile.
- Asigurați-vă că în dispozitiv nu intră apă care picură sau stropi. Nu așezați pe dispozitiv recipiente umplute cu lichid, cum ar fi vase sau recipiente de băut.
- Asigurați-vă că niciun obiect nu poate cădea în dispozitiv.
- Folosiți dispozitivul numai cu accesoriile recomandate și prevăzute de producător. 15. Nu deschideți și nu modificați dispozitivul. 16. După conectarea dispozitivului, verificați traseul tuturor cablurilor pentru a preveni deteriorarea sau accidentele, cum ar fi pericolul de împiedicare.
- În timpul transportului, asigurați-vă că dispozitivul nu cade și nu poate provoca daune materiale sau vătămări corporale. poate provoca.
- Dacă dispozitivul funcționează defectuos, dacă a pătruns lichide sau obiecte în dispozitiv sau dacă dispozitivul a fost deteriorat în orice alt mod, opriți-l imediat și deconectați-l de la priză de alimentare (dacă este un dispozitiv activ). Acest dispozitiv poate fi reparat numai de către personal autorizat.
- Folosiți o lavetă uscată pentru a curăța dispozitivul.
- Respectați toate legile aplicabile privind eliminarea deșeurilor din țara dumneavoastră. Când aruncați ambalajele, vă rugăm să separați plasticul de hârtia/cartonul.
- Pungile de plastic trebuie ținute departe de copii.

PENTRU DISPOZITIVE ALIMENTATE DE LA REȚEA:

- ATENȚIE: Dacă cablul de alimentare al dispozitivului este echipat cu un contact de împănământare, acesta trebuie conectat la o priză de perete cu conductor de împănământare. Nu deconectați niciodată conductorul de împănământare al unui cablu de alimentare.
- Nu porniți dispozitivul imediat dacă a fost expus la fluctuații puternice de temperatură (de exemplu, după transport). Umiditatea și condensul ar putea deteriora dispozitivul. Nu porniți dispozitivul până când acesta nu a atins temperatura camerei.
- Înainte de a conecta aparatul la priză de perete, verificați mai întâi dacă tensiunea și frecvența rețelei de alimentare cu energie electrică corespund cu valorile specificate pe aparat. Dacă aparatul are un comutator de selectare a tensiunii, conectați-l la priză de perete numai dacă specificațiile aparatului corespund cu cele ale rețelei de alimentare cu energie electrică. Dacă cablul de alimentare sau adaptorul furnizat nu se potrivește prizei dvs. de perete, consultați electricianul.
- Nu călcați pe cablul de alimentare. Asigurați-vă că nu sunt îndoite cablurile sub tensiune, în special cele de la priză sau adaptor și de la priză dispozitivului.
- La conectarea dispozitivului, asigurați-vă întotdeauna că este ușor accesibil cablul de alimentare sau adaptorul CA. Deconectați întotdeauna dispozitivul de la sursa de alimentare atunci când nu este utilizat sau când îl curățați. Scoateți întotdeauna cablul de alimentare sau adaptorul CA ținând de ștecher sau de adaptor, nu de cablu. Nu atingeți niciodată cablul de alimentare sau adaptorul CA cu mâinile ude.
- Evitați pornirea și oprirea rapidă a dispozitivului, deoarece acest lucru ar putea afecta durata de viață a acestuia.
- NOTĂ IMPORTANTĂ: Înlocuiți siguranțele numai cu siguranțe de același tip și valoare. Dacă o siguranță se arde în mod repetat, contactați un centru de service autorizat.
- Pentru a deconecta complet dispozitivul de la rețeaua electrică, scoateți cablul de alimentare sau adaptorul de alimentare din priză de perete.
- Dacă dispozitivul este echipat cu un conector de alimentare Volex, conectorul Volex corespunzător trebuie deblocat înainte de a putea fi scos. Totuși, aceasta înseamnă și că tragerea de cablu de alimentare ar putea face ca dispozitivul să alunece și să cadă, putând duce la vătămări corporale și/sau alte daune. Prin urmare, trasați întotdeauna cablurile cu atenție.
- Scoateți cablul de alimentare și adaptorul de alimentare din priză de perete în caz de pericol de fulgere sau dacă nu veți utiliza dispozitivul pentru o perioadă lungă de timp.
- Dispozitivul trebuie instalat numai atunci când este scos din priză (ștecherul deconectat de la rețeaua electrică).

33. Praful și alte depuneri din interiorul dispozitivului îl pot deteriora. În funcție de condițiile de mediu (praf, nicotină, ceață etc.), dispozitivul trebuie întreținut și/sau curățat periodic de către personal calificat (nefiind acoperit de garanție) pentru a preveni supraîncălzirea și funcționarea defectuoasă.

34. Distanța față de materialele combustibile trebuie să fie de cel puțin 0,5 m.

35. Cablurile de alimentare pentru alimentarea mai multor dispozitive trebuie să aibă o secțiune transversală a conductorului de cel puțin 1,5 mm². În UE, cablurile trebuie să fie H05VV-F sau echivalent. Cabluri adecvate sunt disponibile de la Adam Hall. Aceste cabluri vă permit să conectați mai multe dispozitive la portul Power IN al unui alt dispozitiv prin intermediul conexiunii Power out. Asigurați-vă că curentul total consumat de toate dispozitivele conectate nu depășește valoarea specificată (imprimată pe dispozitiv). Păstrați cablurile de alimentare cât mai scurte posibil.



Nu îndepărtați niciodată capacul, deoarece acest lucru prezintă risc de electrocutare. În interiorul dispozitivului nu există piese care să poată fi reparate de utilizator.

Întreținerea și reparațiile trebuie efectuate exclusiv de către personal de service calificat.



Triunghiul echilateral cu simbolul fulgerului avertizează asupra tensiunilor periculoase, neizolate, din interiorul dispozitivului, care pot provoca un șoc electric.



Triunghiul echilateral cu semnul exclamării indică instrucțiuni importante de utilizare și întreținere.

AVERTISMENT: NIVELURI RIDICAT DE VOLUM CU PRODUSE AUDIO!

Acest dispozitiv este destinat utilizării profesionale. Funcționarea comercială a acestui dispozitiv este supusă tuturor reglementărilor naționale aplicabile și directivelor de prevenire a accidentelor. În calitate de producător, Adam Hall este obligat prin lege să vă informeze în mod explicit cu privire la potențialele riscuri pentru sănătate.

Deteriorarea auzului cauzată de volume mari și expunere prelungită: Utilizarea acestui produs poate genera niveluri ridicate de presiune sonoră (SPL) care pot provoca leziuni ireparabile ale auzului artiștilor, personalului și spectatorilor.



Pentru a preveni potențialele afectări ale auzului, evitați ascultarea la volum ridicat pentru perioade lungi de timp. Chiar și o expunere scurtă la zgomote puternice poate provoca afectarea auzului. Vă rugăm să mențineți întotdeauna volumul la un nivel confortabil.

INTRODUCERE

Sistemul de monitorizare intraauriculară LD Systems MEI1000G2 oferă un sunet natural, o gamă dinamică largă și performanțe excelente de diafonie.

Trei moduri de monitorizare selectabile (Mono, Stereo, Focus) și funcțiile de egalizare și limitare reglabile permit reproducerea naturală a sunetului pentru orice aplicație, cu un răspuns în frecvență de 60 Hz - 16 kHz, un raport semnal-zgomot ridicat și o distorsiune armonică totală redusă. LD MEI1000G2 permite funcționarea simultană a până la 5 sisteme.

Căștile oferă un nivel ridicat de confort la purtare, iar afișajul multifuncțional al receptorului afișează toate informațiile relevante. Bateriile de înaltă calitate permit timpi de funcționare de 12 ore sau mai mult. Un kit de montare în rack de 19" și o geantă robustă de transport din plastic ABS completează pachetul MEI1000G2.

Utilizarea sistemului de microfon wireless poate necesita o licență (în funcție de țară). Vă rugăm să contactați autoritatea relevantă din țara dumneavoastră pentru mai multe informații.

COMPONENTELE SISTEMULUI

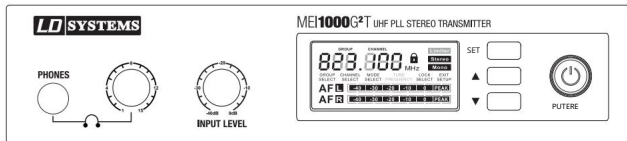

Expeditor

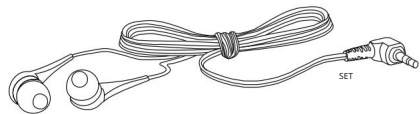

căști

PUTERE

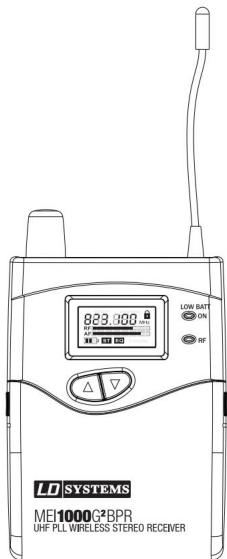

Destinatar

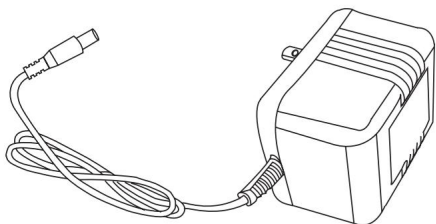

alimentare electrică

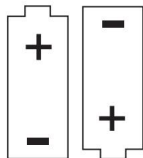

Baterii (2 x AA)

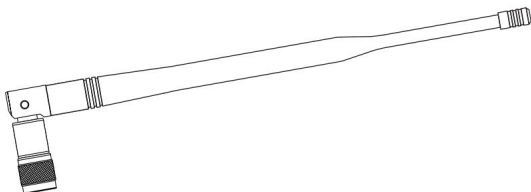

Antenă

ENGLAZĂ

GERMAN

FRANCEZĂ

SPANIOLĂ

IUSTRUI

ITALIAN

CONEXIUNI, ELEMENTE DE OPERARE ȘI AFIȘARE

TRANSMIȚĂTOR DISPOZITIV FRONTAL

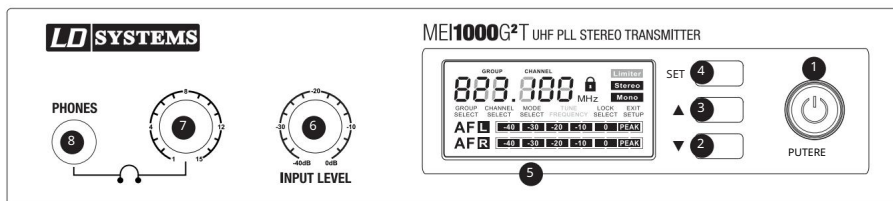

1 BUST PUTERNIC

Pentru a porni: Apăsați și mențineți apăsat butonul timp de două secunde. Pentru a opri: Apăsați și mențineți apăsat butonul timp de două secunde.

2 ÎNĂLȚĂ ÎN SUS, MĂREȘTE VALOAREA

Consultați „Setări de sistem”.

3 ÎNĂLȚĂ ÎN JOS, SCĂDERE VALOARE

Consultați „Setări de sistem”.

4 BUTON DE PROGRAMARE (SETARE)

Consultați „Setări de sistem”.

5 FIȘAJ LC

Consultați „Setări de sistem”.

6 NIVELURI DE INTRARE

Reglarea sensibilității de intrare. Pentru a obține un raport semnal-zgomot optim, aduceți semnalul de intrare cât mai aproape posibil de afișajul de 0dB (indicatorii de nivel AF L și AF R de pe afișaj) fără a depăși limita de distorsiune (segmentul PEAK de pe indicatorul de nivel).

7 CONTROLE DE VOLUM PENTRU MUFA DE CĂȘTI

Rotirea selectorului spre stânga reduce volumul, rotirea spre dreapta îl crește. Pentru a evita deteriorarea auzului, setați volumul la minimum înainte de a utiliza căști/microfon, apoi creșteți treptat volumul. Atenție: volumul ridicat poate provoca leziuni permanente ale auzului.

SET

8 ELEFOANE

Ieșire pentru căști: mufă stereo de 6,3 mm.

PUTERE

PARTEA SPATE A TRANSMIȚĂTORULUI DISPOZITIVULUI

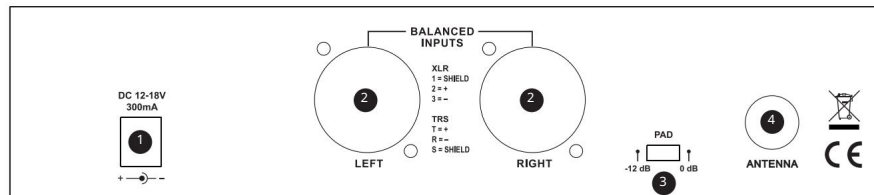

1 CORECȚIE DE JOASĂ TENSIUNE

Conexiune pentru sursă de alimentare de 12-18V CC (inclusă).

ENGLÈZA

2. INTRĂRI BALANCEATE STÂNGA/DREPTA

Intrări simetrice stânga și dreapta (combo XLR / jack de 6,3 mm). În modul mono, este utilizabilă doar intrarea dreaptă (RIGHT).

3. AD-uri

Atenuare de nivel comutabilă pentru niveluri de intrare ridicate.

Comutator în poziția -12 dB: Atenuare a semnalului de intrare cu 12 dB.

Comutator în poziția 0 dB: Fără atenuare a semnalului de intrare.

4. ANTENE

Conector antenă BNC, 50 ohmi.

GERMAN

TRANSMITĂTOR PENTRU CUREA

CLEME DE CUREA

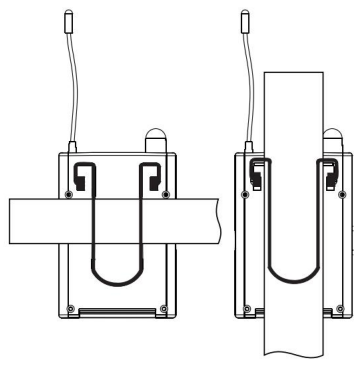

FRANCEZĂ

Atașați receptorul la curea sau la o curea adecvată folosind clema. Pentru o fixare optimă, clema trebuie să fie întotdeauna introdusă complet pe curea sau curea (vezi ilustrația).

SPANIOLĂ

ÎNLOCUIȚI BATERII

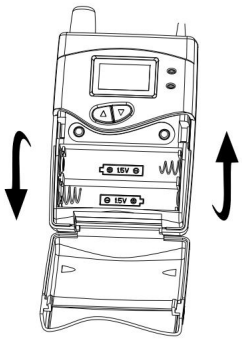

ILUSTRUI

Pentru a înlocui bateriile, apăsați ușor pe zonele marcate de pe lateralele capacului compartimentului pentru baterii și întoarceți-l înapoi. Scoateți bateriile vechi, introduceți două baterii AA noi (consultați diagrama din interiorul compartimentului pentru baterii pentru orientare) și închideți capacul. Scoateți bateriile dacă dispozitivul nu va fi utilizat pentru o perioadă lungă de timp.

ITALIAN

1 Cap de microfon

2 INDICATOR DE STARE ALIMENTARE/BATERIE

Un LED roșu se aprinde când bateria este descărcată. Un LED verde se aprinde când microfonul este pornit și starea bateriei este OK.

3 ÎNTRERUPĂTOARE DE PUTERE

4 LAPAC BATERIE

5 INTERFAȚĂ INFRAROȘU

SCHIMBARE BATERIE

Bateria (alcalină) are o durată de funcționare de aproximativ 8 ore. Încoluiți bateria imediat ce LED-ul roșu clipește.

RECEPTOR DE BUZUNAR

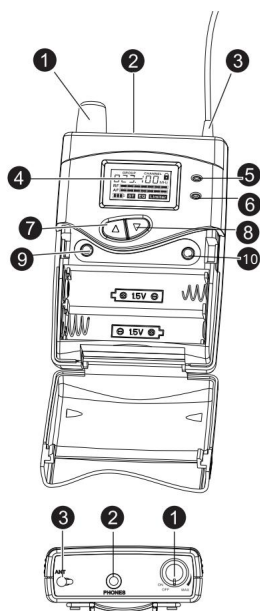

1 ÎNTRERUPĂTOR ON/OFF ȘI CONTROL VOLUM IEȘIRE CĂȘTI/AUTOASPĂT

Pentru a porni, rotiți butonul spre dreapta (în sensul acelor de ceasornic) după ce treceți de limitatorul de siguranță. Pentru a opri, rotiți-l spre stânga (în sens invers acelor de ceasornic) după ce treceți de limitatorul de siguranță. Rotirea spre stânga reduce volumul, rotirea spre dreapta îl crește. Pentru a evita deteriorarea auzului, setați volumul la minimum înainte de a utiliza căști, apoi creșteți treptat volumul.

Atenție: Nivelurile ridicate ale volumului pot provoca leziuni permanente ale auzului.

2 ELEFOANE

Conexiune pentru căști/auriculare cu mufă stereo de 3,5 mm.

3 ANTENE

4 FIȘAJE LC

Ecran LCD cu iluminare din spate. Dacă nu se efectuează nicio comandă prin intermediul butoanelor de control, iluminarea din spate se stinge după aprox. Lumina de fundal se aprinde automat după 30 de secunde de fiecare dată când este apăsat unul dintre butoanele de control. Pentru utilizare, consultați capitolul „Setări de sistem”.

5 LED-uri BATERI LOCUITE

LED-ul se va aprinde când nivelul bateriei este scăzut. Vă rugăm să înlocuiți bateriile imediat.

6 LED-uri de semnalizare HF

Se aprinde scurt la pornire. Se aprinde imediat ce este prezent un semnal RF. Frecvențele radio ale emițătorului și receptorului trebuie să corespundă.

7 AGEATĂ ÎN SUS, MĂREȘTE VALOAREA

Pentru instrucțiuni, consultați capitolul „Setări de sistem”.

8 AGEATĂ ÎN JOS, SCĂDERE VALOARE

Pentru instrucțiuni, consultați capitolul „Setări de sistem”.

9 SC-TASTE

Apăsați acest buton pentru a reveni la meniul principal.

10 SET-GUST

Pentru instrucțiuni, consultați capitolul „Setări de sistem”.

SETĂRI DE SISTEM

CONFIGURAREA STAȚIEI

1 MENIU PRINCIPAL

Meniul principal afișează frecvența radio, modul de funcționare (Mono/Stereo) și nivelul semnalului (AF L și AF R).

**1****2** SELECTAREA UNUI GRUP DE FRECVENȚĂ

Apăsați butonul SET în mod repetat până când pe afișaj apare „GROUP SELECT”. Apăsați butoanele corespunzătoare pentru a selecta grupul de frecvență dorit.

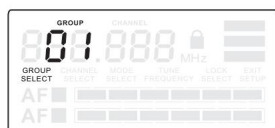
**2**

3. SELECTAREA UNUI CANAL

Acum apăsați butonul SET în mod repetat până când pe afișaj apare „CHANNEL SELECT”. Apoi apăsați butoanele pentru a selecta ▲analul și ▼.

Notă: Când operați mai multe sisteme simultan, este important să vă asigurați că toate sistemele utilizate funcționează pe același grup de frecvență și pe canale diferite.

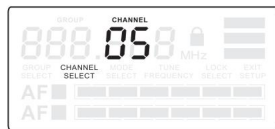

3

4. ELECTAREA MODULUI DE FUNCȚIONARE

Apăsați butonul SET în mod repetat până când pe afișaj apare „MODE SELECT”. Apoi apăsați butoanele pentru a selecta între modurile mono și stereo. Selectați modul mono dacă trebuie transmis către receptor doar un semnal audio (mono). Semnalul este prezent pe ambele canale (stânga/dreapta) ale receptorului. În modul mono, se poate utiliza doar intrarea dreaptă (INPUT RIGHT) a emițătorului. Selectați modul stereo dacă trebuie transmise către receptor fie un semnal stereo, fie două semnale mono. Consultați capitolul despre modurile stereo și focalizare pentru informații suplimentare.

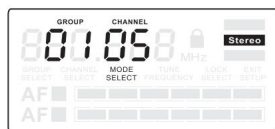

4

5. BLOCĂRI ÎMPOTRIVA REGLĂRIILOR NEVOLENTE

Apăsați butonul SET în mod repetat până când pe afișaj apare „LOCK SELECT”. Apoi apăsați butonul cores ▲nzător și ▼ pentru a bloca sau debloca sistemul. Când este activată funcția „LOCK SELECT”, setările sistemului pot fi vizualizate, dar nu și modificate.

IEȘIRE DIN MENIU DE CONFIGURARE

Apăsați butonul SET în mod repetat până când pe afișaj apare „EXIT SETUP”. Apoi apăsați butonul OK ▲ pentru a ieși din meniu. Dacă nu se apasă niciun buton, afișajul va reveni automat la meniul principal după câteva secunde.

CONFIGURAREA RECEPTORULUI

Pentru a ajusta setările receptorului, apăsați ușor zonele marcate de pe lateralele capacului compartimentului bateriei și rabatați-l înainte. Butoanele Escape (ESC) și SET sunt acum accesibile. Pentru a reveni la meniul principal după modificarea unei setări, apăsați Escape (ESC).

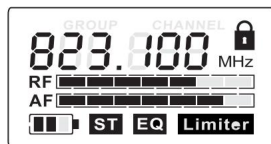

1

1. MENIU PRINCIPAL

Meniul principal afișează frecvența radio, nivelurile RF și AF, modul de funcționare mono/stereo, egalizatorul, limitatorul și starea blocării.



2

2. ECHILIBRUL

Reglarea balansului de volum dintre canalele stânga și dreapta ale unui semnal stereo primit folosind comenzile respective. ▲ ▼

▼ Butoane. Dacă emițătorul este în modul mono, poziția semnalului în câmpul panoramă este setată folosind butoanele. ▲ ▼

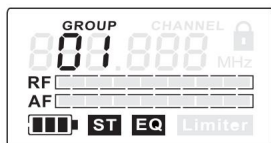

3

3. SELECTAREA UNUI GRUP DE FRECVENȚĂ

Apăsați butonul SET de pe receptor în mod repetat până când afișajul arată „GROUP” și începe să clipească. Acum apăsați butonul ▲ pentru a selecta grupul de frecvență dorit. ▼

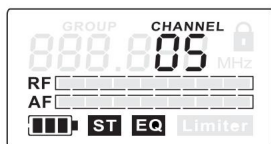

4

4. SELECTAREA UNUI CANAL

Apăsați butonul SET până când apare „CHANNEL” și clipește pe afișaj, apoi selectați canalul dorit folosind tastele săgeată. ▲ ▼



5

5. EGALIZATOR

Apăsați butonul SET în mod repetat până când „EQ” apare pe afișaj și clipește. Acum folosiți butoanele pentru a selecta dacă egalizatorul trebuie activat (EQ ON) sau dezactivat (EQ OFF). Când egalizatorul este activat, frecvențele înalte la 10kHz sunt amplificate cu aproximativ 6dB. ▼ ▲



6

6. LIMITĂTOR

Apăsați butonul SET în mod repetat până când pe afișaj apare „LIMITER” și clipește. Folosiți butoanele ▲ și ▼ pentru a activa (Limiter ON) sau dezactiva (Limiter OFF) limitatorul.



7

7. BLOCAREA RECEPTORULUI

Apăsați butonul SET în mod repetat până când simbolul lacătului apare pe afișaj. Acum apăsați butonul ▲ pentru a bloca (ON) sau debloca (OFF) receptorul. Când receptorul este blocat, setările pot fi vizualizate, dar nu și modificate.

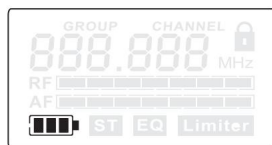

8

8. STAREA ÎNCĂRCĂRII BATERIEI

Nivelul de încărcare al bateriei este afișat în patru etape. Pe lângă a patra etapă (fără bară în simbolul bateriei), se aprinde LED-ul roșu LOW BATT de lângă afișaj. Acum, bateriile trebuie înlocuite imediat.

CONFIGURAREA RECEPTORULUI

1

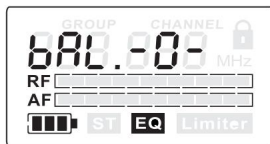

2

MOD FUNCȚIONARE STEREO +

Pentru a transmite un semnal audio stereo, selectați modul stereo. Apăsați butonul SET în mod repetat până când se afișează „FO OFF”.

„FO ON” apare pe afișaj și clipește. Acum puteți activa modul stereo (FO OFF) folosind butoanele. În modul stereo, cele două semnale de intrare de la emițător se aud pe canalele stânga și dreapta prin căștile conectate la receptor.

Balansul dintre cele două semnale de intrare poate fi acum ajustat pe receptor folosind butoanele. Sunt disponibile în total de 31 de trepte. Butonul deplasează poziția centrală a unui semnal stereo cu 15 trepte spre dreapta pe baza stereo (1-, 2-, 3-, 4-, 5-, 6-, 7-, 8-, 9-, A-, b-, C-, d-, E-, F-), iar butonul îl deplasează cu 15 trepte spre stânga (-1, -2, -3, -4, -5, -6, -7, -8, -9, -A, -b, -C, -d, -E, -F). Pentru a centra un semnal audio stereo în centrul bazei stereo, selectați setarea -0-. Condiția preliminară pentru transmiterea unui semnal audio stereo în modul stereo este ca atât emițătorul, cât și receptorul să fie în modul stereo și ca un semnal audio stereo să fie prezent la intrările INPUT LEFT și RIGHT. Dacă emițătorul este în modul mono, va fi transmis doar semnalul audio prezent la intrarea din dreapta (INPUT RIGHT).



3

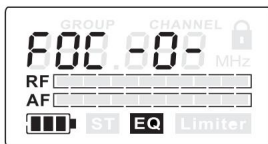

4

MODUL UNȚIONARE CU FOCALIZARE + (CUNOSCUT ȘI CA „DUAL-MONO”)

Pentru a auzi două semnale mono în centrul câmpului panoramic și a regla volumul acestora individual, selectați modul Focus. Exemplu: Trupă rock (utilizatorul este cântărețul): Primul semnal audio mono constă dintr-un mix de tobe, bas și chitară (calea de monitorizare a mixerului 1). Al doilea semnal audio mono constă din semnalul microfonului cântărețului (calea de monitorizare a mixerului 2). Cântărețul poate acum regla direct balansul volumului dintre instrumente și vocea sa, precum și volumul general, pe receptorul său.

Apăsăți butonul SET în mod repetat până când pe afișaj apare și clipește „FO OFF” sau „FO ON”. Acum puteți accesa modul de focalizare (FO ON) folosind butoanele corespunzătoare.

În modul Focus, cele două semnale de intrare de la transmițător sunt mixate și redată mono. Balansul volumului dintre cele două semnale poate fi acum ajustat direct pe receptor folosind butoanele, având disponibile un total de 31 de niveluri. Pentru a reduce semnalul mono prezent la intrarea din dreapta (INPUT RIGHT) a transmițătorului, utilizați butonul (15 niveluri: FOC 1-, 2-, 3-, 4-, 5-, 6-, 7-, 8-, 9-, A-, b-, C-, d-, E-, maxim F-). Aceasta modifică balansul volumului în favoarea semnalului audio prezent la intrarea din stânga (INPUT LEFT) a transmițătorului.

Pentru a reduce semnalul mono la intrarea stângă (INPUT LEFT) a transmițătorului, utilizați butonul (15 niveluri: FOC -1, -2, -3, -4, -5, -6, -7, -8, -9, -A, -b, -C, -d, -E, maxim -F). Aceasta modifică balansul volumului în favoarea semnalului audio de la intrarea dreaptă (INPUT RIGHT) a transmițătorului. În setarea FOC -0, ambele semnale de intrare de la transmițător sunt reproduse la același nivel de volum.

Pentru redarea semnalului în modul Focus, emițătorul trebuie să fie în modul stereo și trebuie să existe un semnal la ambele intrări (INPUT LEFT și RIGHT). Dacă emițătorul este în modul mono, va fi transmis doar semnalul audio prezent la intrarea din dreapta (INPUT RIGHT).

CONFIGURARE ȘI DEPANARE

ÎNFIINȚAT

Pentru o transmisie optimă, poziționați emițătorul la o înălțime minimă de 1 metru și îndreptați antena vertical în sus. Dacă se utilizează mai multe sisteme wireless într-o singură instalație, asigurați-vă că antenele acestora nu se ating și nu se intersectează. Nu plasați emițătorul în imediata apropiere a obiectelor metalice sau a dispozitivelor controlate digital (CD player, computere, console de mixaj digitale etc.). Emițătorul și receptorul trebuie să aibă o linie vizuală directă.

DEPANARE

	Receptor: Afișajul este oprit.	Asigurați-vă că bateriile nu sunt descărcate și că receptorul este pornit.
	Transmițător: Afișajul este oprit.	Verificați conexiunea dintre sursa de alimentare și Transmițător. Porniți transmițătorul.
Nu se redă sau volumul este prea scăzut.	Receptor: Este pornit, dar indicatorul RF nu este aprins.	Asigurați-vă că emițătorul și receptorul sunt setate pe aceeași frecvență radio. Reduceți distanța dintre emițător și receptor și asigurați-vă că emițătorul și receptorul se află în linie directă de vizibilitate. Asigurați-vă că antena emițătorului este montată corect.
	Receptor: Este pornit și indicatorul RF este aprins.	Măriți volumul receptorului și verificați conexiunea câștilor. Verificați nivelul de intrare la transmițător și măriți-l dacă este necesar.
	Receptor: Indicatorul RF este aprins.	Măriți distanța față de potențialele surse de interferență (dispozitive controlate digital, cum ar fi...) CD player, Digitalpult...) Folosește o frecvență radio diferită.
Distorsiuni sau zgomot de fundal.	Receptor: Indicatorul RF este aprins.	Măriți distanța față de potențialele surse de interferență (dispozitive controlate digital, cum ar fi...) CD player, Digitalpult...) Folosește o frecvență radio diferită.
Sunet distorsionat.	Receptor: LED-ul LOW BATT se aprinde Transmițător: Indicatorul de nivel este prea ridicat	Înlocuiți bateriile cu unele noi. Reduceți volumul folosind controlul de nivel de pe transmițător sau volumul dispozitivului de redare.
Modurile Stereo și Focus: Se poate auzi doar semnalul de intrare din dreapta de la transmițător, chiar dacă receptorul este în modul stereo și ambele intrări ale transmițătorului sunt ocupate.	Transmițător: Transmițătorul este în modul mono.	Puneți transmițătorul în modul stereo.
Se presupune că se transmite un semnal mono, dar semnalul poate fi auzit doar pe o parte a căștilor.	Transmițător: Transmițătorul este în modul stereo.	Comutați transmițătorul în modul mono.
Două semnale mono ar trebui să se audă în centrul căștilor, dar sunt distribuite spre stânga și dreapta.		Puneți receptorul în modul Focus

SPECIFICAȚII

Numele modelului:		LDMEI1000G2
Tipul produsului:		Set de monitorizare intraauriculară
Interval de frecvență radio:		LDMEI100G2: 823 - 832 MHz și 863 - 865 MHz LDMEI100G2B5: 584 - 607 MHz LDMEI100G2B6: 655 - 679 MHz
Greutate:		1,3 kg

LDMEI1000G2BPR		
Tipul produsului:		Receptor de buzunar
Canale:		LDMEI100G2: 96 (8 grupuri a câte 12 canale fiecare) LDMEI100G2B5/B6: 120 (10 grupuri a câte 12 canale fiecare)
Metoda de transmitere:		FM, stereo
Răspuns în frecvență:		60 Hz - 16000 Hz
Câștig antenă:		0,5 dBi
Raport semnal-zgomot:		80 dB
Factorul de degajare (THD):		< 1%
Ieșiri audio:		Stereoklinke de 3,5 mm
Nivel maxim de ieșire audio:		100 mW
Comenzi:		Sus, Jos, Setare, Volum, Escape
Elemente de afișare:		Afișaj LC, baterie descărcată, RF
Alimentare electrică:		2 x 1,5 V AA
Timp de funcționare:		> 12 ore, în funcție de baterie
Lă ime:		65 mm
Înăl ime:		90 mm
Adâncime:		24 mm
Greutate:		0,1 kg (fără baterii)

LDMEI1000G2T		
Tipul produsului:		Expeditor
Canale:		LDMEI100G2: 96 (8 grupuri a câte 12 canale fiecare) LDMEI100G2B5/B6: 120 (10 grupuri a câte 12 canale fiecare)
Metoda de transmitere:		FM, stereo
Putere de ieșire RF:		10 mW
Răspuns în frecvență:		60 Hz - 16000 Hz
Câștig antenă:		2,15 dBi
Raport semnal-zgomot:		85 dB
Intrări:		2
Conexiuni de intrare:		Mufă de 6,3 mm, XLR
Impedanță de intrare (kOhm):		14 kOhm
Conectarea antenei:		BNC
Controale:		Nivel de intrare, Putere, Sus, Jos, Pad, Setare, Volum Câști
Elemente de afișare:		Afișaj LC
Alimentare electrică:		12 - 18V CC
Lă ime:		200 mm
Înăl ime:		44 mm
Adâncime:		96 mm
Greutate:		1,2 kg
Accesorii (incluse):		Instrucțiuni, baterii, adaptor de alimentare, antenă, câști, kit de montare în rack

DECLARAȚII ALE PRODUCĂTORULUI

GARANȚIA PRODUCĂTORULUI ȘI LIMITAREA RĂSPUNDERII

Termenii și limitările de răspundere actuale pot fi găsite la adresa: [https://cdn-shop.adamhall.com/media/pdf/MANUFAC-TURERS-](https://cdn-shop.adamhall.com/media/pdf/MANUFAC-TURERS-DECLARATIONS_LD_SYSTEMS.pdf)

[DECLARATIONS_LD_SYSTEMS.pdf](#). În caz de service, vă rugăm să contactați Adam Hall GmbH, Adam-Hall-Str. 1, 61267 Neu Anspach / E-Mail Info@adamhall.com / +49 (0)6081 / 9419-0.



ELIMINAREA CORESPUNZĂTOARE A ACESTUI PRODUS

(Valabil în Uniunea Europeană și în alte țări europene cu sistem de separare a deșeurilor) Acest simbol de pe produs sau din documentele

însoțitoare indică faptul că aparatul nu trebuie eliminat împreună cu deșeurile menajere la sfârșitul duratei sale de viață.

Acest produs trebuie eliminat în mod corespunzător pentru a preveni vătămrile aduse mediului sau persoanelor cauzate de eliminarea necontrolată a deșeurilor. Vă rugăm să eliminați acest produs separat de alte deșeurii și să îl reciclați pentru a promova cicluri economice durabile. Clienții privați pot obține informații despre opțiunile de eliminare ecologice de la comerciantul de unde a fost achiziționat produsul sau de la autoritățile regionale relevante. Utilizatorii comerciali trebuie să contacteze furnizorul și să verifice orice termeni conveniți contractual pentru eliminarea echipamentului. Acest produs nu trebuie eliminat împreună cu alte deșeurii comerciale.

FRANCEZĂ

AI FĂCUT ALEGEREA CORECTĂ!

Acest dispozitiv a fost dezvoltat și fabricat conform celor mai înalte standarde de calitate, garantând ani de funcționare fără probleme. Cu mulți ani de experiență, LD Systems este un nume bine-cunoscut în domeniul produselor audio de înaltă calitate.

Vă rugăm să citiți cu atenție acest Manual de utilizare: veți învăța rapid cum să utilizați dispozitivul dumneavoastră LD Systems în mod optim.

Pentru mai multe informații despre LD Systems, vizitați site-ul nostru web, WWW.LD-SYSTEMS.COM

MĂSURI PREVENTIVE

- Vă rugăm să citiți cu atenție acest manual.
 - Păstrați toate informațiile și documentele cu instrucțiuni într-un loc sigur.
 - Vă rugăm să urmați toate instrucțiunile. 4.
- Respectați toate mesajele de avertizare. Nu îndepărtați etichetele de siguranță sau alte informații de pe dispozitiv.
- Utilizați dispozitivul numai pentru aplicațiile corespunzătoare și în modul corespunzător.
 - La instalarea aparatului într-o locație fixă, utilizați doar picioare și dispozitive de montare stabile și adecvate. Asigurați-vă că suporturile de perete sunt instalate corect și fixate. Verificați dacă aparatul este instalat în siguranță și nu poate cădea.
 - În timpul instalării, respectați reglementările de siguranță în vigoare din țara dumneavoastră.
 - Nu instalați și nu utilizați aparatul în apropierea caloriferelor, acumuloarelor de căldură, cuptoarelor sau a oricărei alte surse de căldură. Asigurați-vă că aparatul este instalat astfel încât să beneficieze de o răcire continuă și eficientă și că nu se poate supraîncălzi.
 - Nu așezați niciodată de flacăra pe dispozitiv – de exemplu, o lumânare aprinsă.
 - Nu blocați orificiile de ventilație.
 - Acest aparat a fost conceput exclusiv pentru utilizare în interior. Nu utilizați aparatul în imediata apropiere a apei (cu excepția cazului în care este un aparat conceput pentru utilizare în exterior - în acest caz, urmați instrucțiunile relevante de mai jos). Nu permiteți ca aparatul să intre în contact cu materiale, lichide sau gaze inflamabile.
 - Verificați dacă nu pot cădea obiecte mici în interiorul dispozitivului.
 - Folosiți doar accesoriile recomandate și aprobate de producător pentru acest dispozitiv.
 - Nu deschideți dispozitivul și nu încercați să îl modificați.
 - Când conectați dispozitivul, asigurați trecerea cablului de alimentare pentru a evita orice deteriorare sau accident, de exemplu, împiedicarea cuiva de cablu.
 - În timpul transportului, verificați dacă dispozitivul nu poate cădea, deoarece ar putea provoca vătămări materiale și/sau corporale.
 - Dacă aparatul dumneavoastră funcționează defectuos, dacă a pătruns apă sau obiecte în el sau dacă a fost deteriorat în vreun fel, opriți-l imediat și deconectați-l de la rețeaua electrică (dacă este un aparat alimentat de la rețea). Acest aparat trebuie reparat numai de personal autorizat.
 - Pentru a curăța aparatul, folosiți o lavetă uscată. 20. Respectați toate reglementările aplicabile din țara dumneavoastră privind eliminarea aparatului. Când eliminați ambalajul aparatului, vă rugăm să separați plasticul, hârtia și cartonul.
 - Foliile de plastic trebuie ținute departe de copii.
- DISPOZITIVE CONECTATE LA REȚEA:
- ATENȚIE: Dacă cablul de alimentare al aparatului are un fir de împământare, acesta trebuie conectat la o priză de perete cu împământare. Nu dezactivați niciodată împământarea unui aparat.
 - Nu porniți dispozitivul imediat dacă acesta a suferit o diferență mare de temperatură ambientală (de exemplu, în timpul transportului). Umiditatea și condensul l-ar putea deteriora. Porniți dispozitivul doar după ce a atins temperatura camerei.
 - Înainte de a conecta aparatul la priza de perete, verificați dacă setarea tensiunii și frecvenței rețelei corespund cu tensiunea și frecvența rețelei locale. Dacă aparatul are un comutator selector de tensiune, conectați-l la priza de perete numai după ce ați verificat dacă setarea selectată corespunde cu tensiunea reală a rețelei. Dacă ștecherul cablului de alimentare sau al adaptorului furnizat împreună cu aparatul nu se potrivește cu priza de perete, consultați un electrician calificat.
 - Nu călcați pe cablul de alimentare. Asigurați-vă că acesta nu este strâns prea tare, în special în spatele dispozitivului (sau al adaptorului său de alimentare) și în priză.
 - Când conectați aparatul, asigurați-vă că cablul de alimentare sau adaptorul rămâne ușor accesibil. Deconectați cablul de alimentare de la priza de perete ori de câte ori nu utilizați aparatul pentru o perioadă lungă de timp sau dacă doriți să curățați aparatul. Trageți întotdeauna de ștecher sau de adaptorul de alimentare; niciodată de cablu. Nu manipulați niciodată cablul de alimentare sau adaptorul cu mâinile ude.
 - Nu opriți/porniți dispozitivul rapid de mai multe ori la rând: riscați să reduceți durata de viață a componentelor sale interne.
 - SFAT IMPORTANT: Înlocuiți siguranța doar cu una de același tip și cu aceeași putere. Dacă siguranța se arde în mod repetat, consultați un centru de reparații autorizat.
 - Pentru a deconecta complet dispozitivul de la rețeaua electrică, scoateți cablul de alimentare sau adaptorul din priza de perete.
 - Dacă aparatul dumneavoastră are un conector de alimentare cu blocare (Volex), trebuie să deblocați mecanismul înainte de a scoate cablul de alimentare. Când scoateți cablul de alimentare, aveți grijă să nu mișcați aparatul, deoarece acest lucru l-ar putea face să cadă, să răniți pe cineva sau să provocați alte daune. Manipulați întotdeauna cablul de alimentare cu grijă.
 - Deconectați cablul de alimentare sau adaptorul de la priza de perete în timpul furtunilor sau dacă nu utilizați aparatul pentru o perioadă lungă de timp.
 - Dispozitivul nu trebuie alimentat în timpul instalării (cablul de alimentare nu este conectat la priza de perete).

33. Praful și alte depuneri din interiorul dispozitivului îl pot deteriora. Dacă condițiile de mediu sunt dure (prezența prafului, nicotinei, picăturilor de apă etc.), se recomandă ca acesta să fie reparat și curățat de personal calificat (nefiind acoperit de garanție) pentru a preveni supraîncălzirea și funcționarea defectuoasă.

34. Păstrați o distanță minimă de 0,5 m față de materialele inflamabile.

35. Dacă doriți să alimentați mai multe proiectoare simultan, conductorii cablului de alimentare trebuie să aibă o secțiune transversală minimă de 1,5 mm².

În Uniunea Europeană, cablurile electrice trebuie să fie de tip H05VV-F sau echivalent. Adam Hall oferă cabluri de alimentare adecvate. Aceste cabluri vă permit să alimentați mai multe dispozitive prin conectarea sursei de alimentare de la unul la altul, de la ieșirea de alimentare la intrarea de alimentare. Asigurați-vă că consumul total de energie al tuturor dispozitivelor conectate nu depășește amperajul corespunzător (A) indicat pe dispozitiv. Încercați să păstrați cablurile de alimentare cât mai scurte posibil.



ATENȚIE:

Nu îndepărtați niciodată capacul dispozitivului, riscați să primiți un șoc electric.

Aparatul nu conține piese sau componente care pot fi reparate de utilizator. Întreținerea și reparațiile trebuie efectuate numai de către personal calificat.



Pictograma triunghiului echilateral care conține un fulger care se termină cu o săgeată avertizează utilizatorul cu privire la prezența unei tensiuni periculoase în interiorul dispozitivului, care ar putea provoca un șoc electric.



Pictograma în formă de triunghi echilateral care conține un semn al exclamării semnalează utilizatorului prezența unor instrucțiuni importante privind utilizarea sau întreținerea dispozitivului.

AVERTISMENT: NIVELURI RIDICAT DE ZGOMOT LA PRODUSELE AUDIO

Acest dispozitiv a fost conceput pentru uz profesional. Utilizarea comercială a acestui dispozitiv este supusă reglementărilor și directivelor de prevenire a accidentelor în vigoare în țara dumneavoastră. În calitate de producător, Adam Hall are obligația să vă avertizeze oficial cu privire la riscurile pentru sănătate. Riscuri rezultate din expunerea prelungită la niveluri ridicate de sunet: La utilizarea acestui produs, este posibil să se atingă niveluri ridicate de presiune sonoră (exprimate în dB SPL), care pot provoca leziuni ireparabile ale auzului artiștilor, tehnicienilor și publicului. Evitați expunerea prelungită la niveluri ridicate de presiune sonoră (peste 90 dB SPL).



Pentru a evita orice risc de deteriorare a auzului, evitați să ascultați la volum ridicat pentru perioade lungi de timp.

Ascultarea la niveluri excesiv de ridicate, chiar și pentru scurt timp, vă poate afecta urechile. Vă rugăm să mențineți volumul de ascultare la un nivel rezonabil.

INTRODUCERE

LD Systems MEI1000G2 este un sistem de monitorizare intraauriculară. Acesta oferă sunet natural, o gamă dinamică extinsă și o acoperire excepțională.

Cele trei moduri de ascultare comutabile (Mono, Stereo, Focus), egalizatorul și limitatorul reglabile asigură o reproducere naturală a sunetului în orice situație, datorită unui răspuns în frecvență care se extinde de la 60 Hz la 16 kHz, unui raport semnal-zgomot excelent și unei distorsiuni foarte reduse. LD MEI1000G2 permite utilizarea simultană a până la 5 sisteme.

Căștile intraauriculare sunt confortabile de purtat, iar ecranul multifuncțional al receptorului afișează toate informațiile utile.

Durata de viață a bateriei poate depăși 12 ore atunci când se utilizează baterii de înaltă calitate. MEI1000G2 este livrat cu un kit de montare în rack de 19" și o geantă de transport robustă din plastic ABS.

Utilizarea microfoanelor wireless poate fi supusă unor licențe, în funcție de legile diferitelor țări. Contactați autoritățile locale pentru mai multe informații.

ENGLAZA

COMPONENTELE SISTEMULUI

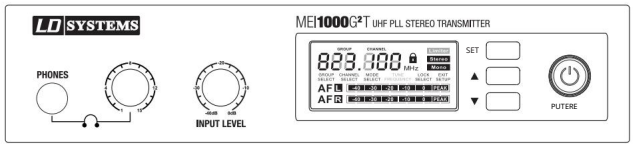

Transmițător de buzunar

GERMAN

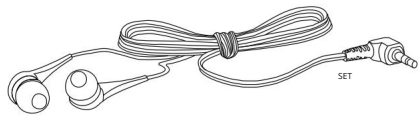

Căști

PUTERE

FRANCEZĂ

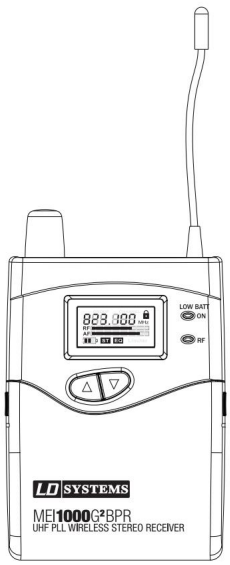

Receptor HF

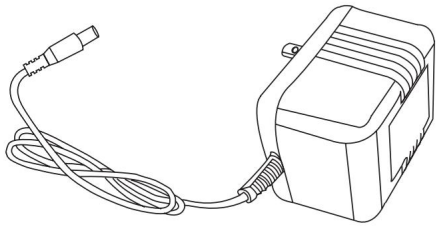

Alimentare electrică

SPANIOLĂ

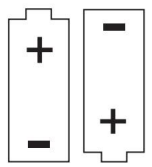

Piloți (2 x LR06, AA)

LUSTRII

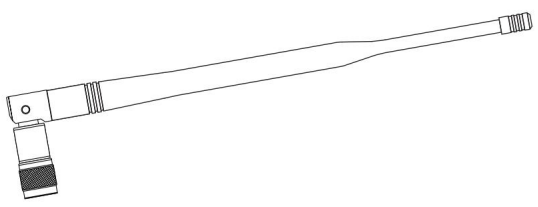

Aer

ITALIAN

CONECTOARE, COMENZI ȘI INDICATOARE

FAȚĂ DE AVENTURIER

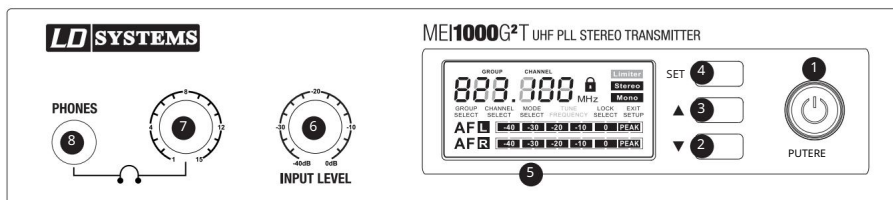

1. BUTONUL DE APRINDERE CU ATINGERE

Pornire: Apăsăți și țineți apăsat butonul timp de două secunde. Oprire: Apăsăți și țineți apăsat butonul timp de două secunde.

2. ROTAȚIA ÎN SUS = CREȘTEREA A VALORILOR

Consultați „Meniurile setărilor dispozitivului”.

3. ROTAȚIA ÎN JOS = REDUCETI VALOAREA

Consultați „Meniurile setărilor dispozitivului”.

4. TASTULE DE VALIDARE (SETARE)

Consultați „Meniurile setărilor dispozitivului”.

5. ECRANURI LCD

Consultați „Meniurile setărilor dispozitivului”.

6. INTRĂRI XLR

Reglarea sensibilității de intrare. Pentru a obține un raport semnal-zgomot optim, reglați amplificarea de intrare astfel încât nivelul semnalului să fie cât mai aproape de 0 dB (pe scalele AF L și AF R de pe afișaj), fără a depăși limita de distorsiune (PEAK).

7. REGLAREA VOLUMULUI DE IEȘIRE A CĂȘTILOR

Rotați potențiometrul spre stânga pentru a reduce nivelul de ascultare, spre dreapta pentru a-l crește. Pentru a evita deteriorarea auzului, vă recomandăm să setați volumul la minim înainte de a purta căștile, apoi să îl creșteți treptat.

Atenție: Ascultarea la un volum ridicat pentru perioade lungi de timp vă poate afecta permanent auzul.

SET

8. CĂȘTI

Ieșire pentru căști pe mufă stereo de 6,35 mm.

PUTERE

TRANSMIȚĂTOR PANEL SPATE

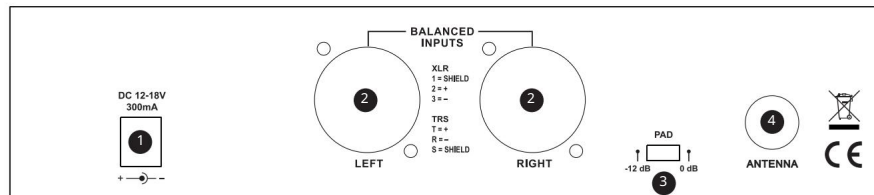

1. BAZĂ DE ALIMENTARE

Priza de alimentare pentru tensiune continuă de 12 până la 18 volți (adaptor de alimentare inclus)

2 INTRĂRI SIMETRICE STÂNGA/DREPTA

Intrări echilibrate stânga și dreapta (conector combo, mixaj XLR/jack de 6,35 mm). În modul mono, este utilizabilă doar intrarea dreaptă (RIGHT).

3 AD-uri

Selector de atenuare pentru un nivel ridicat de ieșire.

Selector în poziția -12 dB: Atenuază semnalul de intrare cu aproximativ 12 dB.

Selector în poziția 0 dB: Fără atenuare a semnalului de intrare.

4 AER

Conector antenă BNC, impedanță 50 Ohm.

TRANSMIȚĂTOR DE BUZUNAR

CLEME DE CUREA

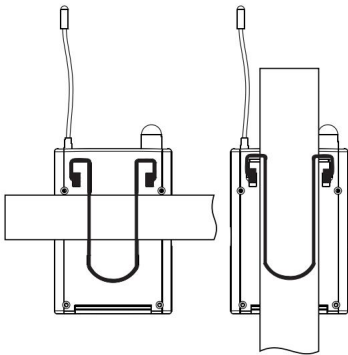

Atașați receptorul la curea sau la alt obiect folosind clema sa. Pentru o fixare optimă, clema trebuie să prindă curea sau cureaua pe întreaga lățime (vezi ilustrația).

INSTALAREA BATERIILOR

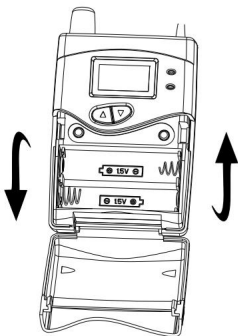

Pentru a înlocui bateriile, apăsați ușor pe marginile striate ale compartimentului pentru baterii, apoi rotiți-l înainte. Scoateți bateriile vechi, apoi introduceți două baterii LR06 (AA) noi (respectând orientarea corectă în interiorul compartimentului) și închideți capacul. Dacă dispozitivul nu va fi utilizat pentru o perioadă lungă de timp, scoateți bateriile.

1 GRILĂ DE PROTECȚIE A CAPSULEI DE MICROFON

2 INDICATOR DE STARE ALIMENTARE/BATERIE

Acest LED se aprinde în roșu când bateria trebuie înlocuită. Se aprinde în verde când emițătorul portabil este pornit și bateriile sunt în stare bună.

3 ÎNTRERUPĂTOR PORNIT/OPRIT (ALIMENTARE)

4 CAPAC COMPARTIMENT BATERIE

5 PORTURI ȘI

ÎNLOCUIREA BATERIEI

Durata de viață a bateriei (alcaline) este de aproximativ 8 ore. Înlocuiți bateriile imediat ce LED-ul începe să clipească în roșu.

RECEPTOR DE BUZUNAR

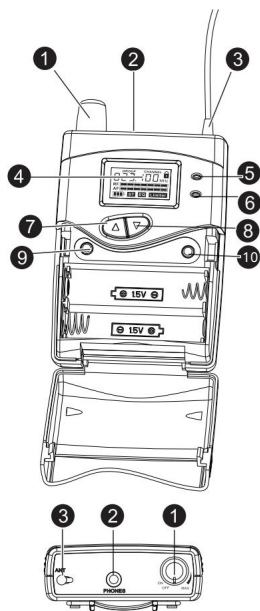

1 COMUTATOR PORNIT/OPRIT + REGLAREA NIVELULUI DE IEȘIRE A CĂȘTILOR Pentru a porni receptorul,

rotiți potențiometrul în sensul acelor de ceasornic după ce se aude un clic. Pentru a opri receptorul, rotiți potențiometrul în sens invers acelor de ceasornic până când se aude un clic. Rotiți potențiometrul spre stânga pentru a reduce nivelul de ascultare, spre dreapta pentru a-l crește. Pentru a evita deteriorarea auzului, vă recomandăm să setați volumul la minim înainte de a purta căștile, apoi să îl creșteți treptat. Atenție: ascultarea prelungită la volum mare poate provoca leziuni permanente ale auzului.

2 TELEFOANE

Mufă pentru căști (mini-mufă stereo de 3,5 mm).

3 AER

4 CRANURI LCD

Ecran LCD iluminat din spate: Dacă nu se apasă nicio tastă utilizator, iluminarea din spate se oprește automat după 30 de secunde. Iluminarea din spate se reactivează imediat ce se apasă din nou o tastă utilizator. Consultați capitolul „Setări de sistem”.

5 LED-uri BATERI LOCUIȚE

Acest LED se va aprinde imediat ce nivelul bateriei este scăzut. Vă rugăm să înlocuiți bateriile imediat.

6 LED-uri PREZENȚĂ SEMNAL HF

Acest LED se aprinde scurt când porniți dispozitivul. Se aprinde imediat ce este recepționat un semnal RF. Frecvențele utilizate de emițător și receptor trebuie să corespundă.

7 RĂGĂTEĂ ÎN SUS = CREȘTERE A VALORILOR

Consultați capitolul „Setări de sistem”.

8 RĂGĂTEĂ ÎN JOS = VALORI REDUSE

Consultați capitolul „Setări de sistem”.

9 TASTA ESC

Consultați capitolul „Setări de sistem”.

DE ATINGERI

Consultați capitolul „Setări de sistem”.

MENIURI SETÄRI DISPOZITIV

SETARE TRANSMIȚÄTOR

1 MENU PRINCIPAL

În acest meniu principal se setează frecvența de transmisie, modul de funcționare (mono/stereo) și amplificarea de intrare (nivelul afișat pe indicatorii AF L și AF R).

**1****2** ALEGEREA UNUI GRUP DE FRECVENȚÄ

Apăsați butonul SET în mod repetat până a cnd pe ecran apare „GROUP SELECT”. Apăsați butoanele până cnd ajungeți la grupul de frecvență ▲ ▼ dorit.

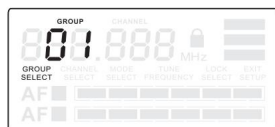
**2**

3. ALEGEREA UNUI CANAL

Apăsați butonul SET în mod repetat până când pe ecran apare „GROUP SELECT”. Apoi apăsați butoanele ▲ ▼ pentru a selecta canalul dorit.

Atenție: Dacă utilizați mai multe sisteme simultan, asigurați-vă că toate sunt setate pe același grup de frecvență, în cadrul căruia utilizează canale (frecvențe) diferite.

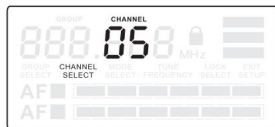

3

4. ALEGEREA MODULUI DE FUNCȚIONARE

Apăsați butonul SET în mod repetat până când pe afișaj apare „MODE SELECT”. Apoi, utilizați tastele săgeată pentru a comuta între modurile Mon ▲ ▼ și Stereo. Selectați modul Mono dacă doriți să trimiteți un singur semnal (mono) către receptor.

Acest semnal este apoi prezent pe ambele canale (stânga/dreapta) ale receptorului. În modul Mono, doar intrarea din dreapta (INPUT RIGHT) este utilizabilă pe transmițător. Alegeți modul Stereo dacă doriți să trimiteți un semnal stereo sau două semnale mono către receptor. Mai multe detalii despre acest subiect pot fi găsite în secțiunea „Moduri Stereo și Focus”.

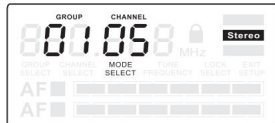

4

5. MECANISM DE BLOCARE ÎMPOTRIVA MANIPULĂRII ACCIDENTALE

Apăsați butonul SET în mod repetat până când pe afișaj apare „LOCK SELECT”. Apoi apăsați butonul pentru a bloca/debloca dispozitivul. Când este ▲ ▼ activată funcția „LOCK SYSTEM”, puteți vizualiza valorile parametrilor, dar nu le puteți modifica.

IEȘIRE DIN MENIU DE CONFIGURARE

Apăsați butonul SETARE în mod repetat până când pe ecran apare „EXIT SETUP”. Apoi apăsați butonul de ieșire din meniu. Dacă nu se apasă ▲ ▼ Pentru niciun buton, ecranul va reveni automat la meniul principal după câteva secunde.

SETĂRI RECEPTOR

Pentru a modifica setările receptorului, apăsați ușor pe marginile striate ale compartimentului bateriei, apoi rotiți-l înainte. Butoanele Escape (ESC) și SET vor fi apoi accesibile. Pentru a reveni la meniul principal după modificarea unei setări, apăsați Escape (ESC).

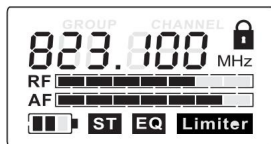

1

1. MENIU PRINCIPAL

Meniul principal vă permite să vizualizați frecvența HF, nivelul HF și audio, modul Stereo/Mono, activarea egalizatorului, limitatorului și starea blocării.

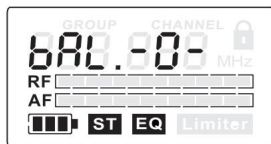

2

2. CHILIBRUL

Vă permite să reglați balansul dintre volumul canalelor stâng și drept ale unui semnal audio; transmțătorul este în modul **▲▼** (semnal stereo). Dacă Mono atunci când utilizați butoanele. **▲▼** sunt folosite pentru a ajusta poziția semnalului în imaginea stereo.

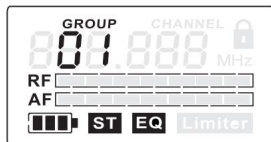

3

3. ALEGEREA UNUI GRUP DE FRECVENĂ

Apăsați butonul SET al receptorului în mod repetat până când apare „GROUP” și începe să clipească. Apoi apăsați butoanele pentru a selecta numărul grupului de frecvență **▲▼**.

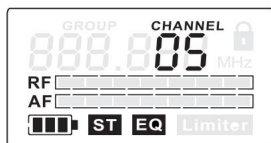

4

4. ALEGEREA UNUI CANAL

Apăsați butonul SET în mod repetat până când „CHANNEL” începe să clipească pe ecran, apoi selectați folosind butoanele **▲** canalul dorit.



5

5. EGALIZATOR

Apăsați butonul SET în mod repetat până când apare „EQ” și începe să clipească pe ecran. Apoi, utilizați butoanele pentru a selecta dacă egalizatorul este activ **▲** (EQ ON) sau dezactivat (EQ OFF). Când este activat, frecvențele înalte sunt amplificate cu aproximativ 6 dB la 10 kHz.



6

6. LIMITĂTOR

Apăsați butonul SET în mod repetat până când apare „LIMITER” și începe să clipească pe ecran. Apoi, utilizați butoanele pentru a selecta dacă limitatorul este activat (Limit ON) sau dezactivat (Limit OFF).



7

7. BLOCARE RECEPTOR

Apăsați butonul SET în mod repetat până când pe ecran apare o pictogramă cu un lacăt. Apoi selectați folosind tastele săgeată. ▼ dacă receptorul este blocat (ON) sau rămâne accesibil (OFF). Când receptorul este blocat, puteți vizualiza valorile setări, dar nu și modificarea lor.

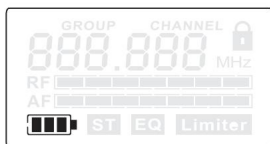

8

8. STAREA BATERIEI

Starea bateriei este afișată pe patru segmente. Odată ce al patrulea segment se descarcă, LED-ul roșu LOW BATT, situat lângă ecran, se va aprinde. Bateriile trebuie apoi înlocuite cât mai curând posibil.

SETĂRI RECEPTOR

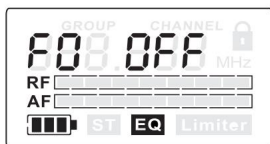

1



2

●●●●● MODURI +

Dacă doriți să transmiteți un semnal audio stereo, trebuie să selectați modul Stereo. Apăsați butonul SET în mod repetat până când pe ecran apare și clipește „FO OFF” sau „FO ON”. Folosiți butoanele pentru a activa modul Stereo (FO OFF). În modul Stereo, cele două semnale de intrare de la emițător sunt trimise în paralel și ascultate în modul stânga/dreapta la căștile conectate la receptor.

Puteți ajusta Balansul (balansul canalului semnalului stereo) folosind butoanele de pe receptor. Această ajustare se face în 31 de pași: primul buton deplasază balansul spre dreapta în 15 pași (valorile 1-, 2-, 3-, 4-, 5-, 6-, 7-, 8-, 9-, A-, b-, C-, d-, E-, F-), în timp ce al doilea buton îl deplasează spre stânga, tot în 15 pași (-1, -2, -3, -4, -5, -6, -7, -8, -9, -A, -b, -C, -d, -E, -F). Pentru a asculta un semnal stereo așa cum este, centrat pe imaginea sa stereo, selectați setarea -0-. Pentru a transmite un semnal stereo, atât emițătorul, cât și receptorul trebuie să fie setate pe modul Stereo, iar un semnal audio stereo trebuie să fie prezent pe ambele intrări INPUT LEFT și RIGHT ale emițătorului. Dacă emițătorul este în modul Mono, va fi transmis doar semnalul audio care ajunge la intrarea sa din dreapta (INPUT RIGHT).



3



4

● ● MODUL LOCALIZARE + (SAU „MONO DUAL“)

Pentru a asculta două semnale mono într-o manieră centrată și pentru a putea regla independent nivelurile lor de ascultare, alegeți modul Focus.

De exemplu, într-o trupă rock (utilizatorul este cântărețul): Primul semnal audio mono este un mix al secțiunii ritmice (tobe, bas și chitară, prin intermediul sesiunii auxiliare 1 a consolei). Al doilea semnal audio mono este semnalul microfonului cântărețului (trimis prin intermediul sesiunii auxiliare 2 a consolei). Cântărețul poate apoi ajusta balansul dintre secțiunea ritmică și vocea sa, precum și volumul general, direct pe receptorul său.

Apăsăți butonul SET în mod repetat până când pe ecran apare și clipește „FO OFF” sau „FO ON”. Folosiți butoanele pentru a activa modul Focus (FO ON). ▲
▼

În acest mod de funcționare, cele două semnale de intrare care sosește la transmițător sunt mixate și transmise mono către receptor. Utilizatorul poate ajusta nivelurile lor relative direct pe transmițător folosind butoanele în 31 de pași. Dacă doriți să reduceți ▲ ▼ semnalului mono care sosește la intrarea dreaptă a transmițătorului (INPUT RIGHT) în mixaj, utilizați butonul (15 pași: FOC 1-, 2-, 3-, 4-, 5-, 6-, 7-, 8-, 9-, A-, b-, C-, d-, E-, maxim -F). Acest semnal va dispărea apoi treptat, lăsând doar semnalul audio care sosește la intrarea stângă a transmițătorului (INPUT LEFT) pentru ascultare.

În schimb, dacă doriți să atenuați semnalul mono care sosește la intrarea stângă a transmițătorului (INPUT LEFT) în timpul mixajului, utilizați butonul FOC (15 pași: FOC -1, -2, -3, -4, -5, -6, -7, -8, -9, -A, -b, -C, -d, -E, maxim -F). Acest semnal va dispărea apoi treptat, lăsând doar semnalul audio care sosește la intrarea dreaptă a transmițătorului (INPUT RIGHT) audibil. La FOC -0, ambele semnale de intrare de la transmițător sunt reproduse la niveluri egale.

Pentru a asculta în modul Focus, emițătorul trebuie să fie în modul Stereo și să primească un semnal pe fiecare dintre intrările sale, INPUT LEFT și RIGHT. Dacă emițătorul este în modul Mono, va fi transmis doar semnalul audio care sosește la intrarea sa dreaptă (INPUT RIGHT).

CONFIGURARE ȘI DEPARARE

INSTALARE

Pentru o rază optimă de acțiune, instalați emițătorul la o înălțime de aproximativ 1 metru și îndreptați antena în sus, înclinând-o. Dacă utilizați mai multe dispozitive RF în aceeași instalație, asigurați-vă că antenele nu se ating sau se intersectează. Nu instalați emițătorul în imediata apropiere a obiectelor metalice sau a dispozitivelor controlate digital (CD player, computer, consolă digitală etc.). Emițătorul și receptorul trebuie să fie în raza vizuală directă.

ÎN CAZUL UNEI PROBLEME

EMISIUNE	AFI A	SOLU IE
Niciun sunet sau nivelul sunetului este foarte scăzut	Receptor: Ecranul este oprit.	Verificați dacă bateriile nu sunt descărcate și dacă receptorul este pornit.
	Transmițător: Ecranul este oprit.	Verificați dacă adaptorul de alimentare este conectat corect la transmițător. Porniți transmițătorul.
	Receptor: Pornit, dar indicatorul HF rămâne stins.	Verificați dacă emițătorul și receptorul sunt setate pe aceeași frecvență.
		Reduceți distanța dintre emițător și receptor și asigurați-vă că aceștia se află în contact vizual direct.
	Receptor: Pornit, iar indicatorul HF este aprins.	Verificați dacă antena transmițătorului este montată corect. Măriți volumul receptorului și verificați dacă sunt conectate corect căștile.
Distorsiune sau zgomot de fundal	Receptor: Indicatorul HF aprins	Verificați nivelul semnalului de intrare pe transmițător și măriți-l dacă este necesar.
		Țineți receptorul departe de orice sursă de interferență (dispozitive digitale, de exemplu CD player, computer, consolă digitală...).
Deformare.	Receptor: LED-ul LOW BATT este aprins	Schimbă-ți frecvența de lucru. Înlocuiți bateriile.
	Transmițător: Nivel de intrare prea ridicat.	Reduceți nivelul semnalului de intrare al transmițătorului sau nivelul de ieșire al sursei de semnal audio.
Moduri Stereo și Focus: Se aude doar semnalul de intrare din dreapta de la transmițător, în timp ce receptorul este în modul Stereo și ambele intrări ale transmițătorului sunt alimentate.	Transmițător: Transmițătorul este în modul Mono.	Comutați transmițătorul în modul Stereo.
Vrem să transmitem un semnal mono, dar acest semnal se aude doar pe o parte a căștilor.	Transmițător: Transmițătorul este în modul Stereo.	Comutați transmițătorul în modul Mono.
Vrem să ascultăm două semnale mono centrate în căști, dar acestea sunt separate stânga/dreapta.		Comutați receptorul în modul Focus.

CARACTERISTICI

Referință model: LDMEI1000G2

Tipul produsului:	Sistem de monitorizare intraauriculară
Gamă de frecvență HF:	LDMEI100G2: 823 - 832 MHz și 863 - 865 MHz LDMEI100G2B5: 584 - 607 MHz LDMEI100G2B6: 655 - 679 MHz
Greutate:	1,3 kg

LDMEI1000G2BPR

Tipul produsului:	Receptor de buzunar
Număr de canale:	LDMEI100G2: 96 (8 grupuri a câte 12 canale) LDMEI100G2B5/6: 120 (10 grupuri a câte 12 canale)
Tipul legăturii HF:	FM, stereo
Răspuns în frecvență:	60 Hz - 16.000 Hz
Câștig antenă:	0,5 dBi
Raport semnal-zgomot:	80 dB
Rată de distorsiune (THD):	< 1%
Ieșire audio:	Mini-mufă stereo de 3,5 mm
Putere maximă de ieșire audio:	100 mW
Controale și comenzi:	Butoane Sus, Jos, Setare, Buton Volum, Tastă Escape
Indicatori:	Ecran LCD, indicator baterie descărcată, RF
Mâncare:	2 pile 1,5 Volti, tip LR06 (AA)
Autonomie:	> 12 ore cu baterii de calitate
Lățime:	65 mm
Înălțime:	90 mm
Adâncime:	24 mm
Greutate:	0,1 kg (fără baterii)

LDMEI1000G2T

Tipul produsului:	Emitent
Număr de canale:	LDMEI100G2: 96 (8 grupuri a câte 12 canale) LDMEI100G2B5/6: 120 (10 grupuri a câte 12 canale)
Tipul legăturii HF:	FM, stereo
Putere de ieșire HF:	10 mW
Răspuns în frecvență:	60 Hz - 16.000 Hz
Câștig antenă:	2,15 dBi
Raport semnal-zgomot:	85 dB
Intrări:	2
Conectori de intrare:	Combo (mixt XLR/jack 6,35 mm)
Impedanță de intrare (kohm):	14 kOhmi
Conector antenă:	BNC
Controale și comenzi:	Nivel de intrare, Putere, Sus, Jos, Pad, Setare, Volum Câști
Indicatori:	ecran LCD
Mâncare:	12 - 18 V, tensiune continuă
Lățime:	200 mm
Înălțime:	44 mm
Adâncime:	96 mm
Greutate:	1,2 kg

Accesorii (incluse): Manual de utilizare, baterii, adaptor de alimentare, antenă, câști, kit de montare în rack

DECLARAȚII

GARANȚIA PRODUCĂTORULUI ȘI LIMITAREA RĂSPUNDERII Termenii și

condițiile noastre actuale de garanție și limitare a răspunderii sunt disponibile la: <https://cdn-shop.adamhall.com/>

[media/pdf/MANUFACTURERS-DECLARATIONS_LD_SYSTEMS.pdf](#). Pentru reparații, vă rugăm să contactați Adam Hall GmbH, Adam-Hall-Str. 1, 61267 Neu Anspach / E-mail Info@adamhall.com / +49 (0)6081 / 9419-0.



SORTAREA ȘI ELIMINAREA CORESPUNZĂTOARE A ACESTUI PRODUS

(Valabil în Uniunea Europeană și în alte țări europene cu sistem de separare a deșeurilor)

(Aplicabil în Uniunea Europeană și în alte țări europene cu sisteme de sortare a deșeurilor) Prezența acestui simbol pe produs sau pe documentația acestuia indică faptul că, la sfârșitul duratei sale de viață, produsul nu trebuie eliminat împreună cu deșeurile normale pentru a evita daunele aduse mediului sau persoanelor din cauza eliminării necontrolate a deșeurilor. Separați-l de alte tipuri de deșeuri și reciclați-l pentru a promova reutilizarea durabilă a resurselor naturale. Recomandăm utilizatorilor neprofioniști să contacteze comerciantul de la care au achiziționat produsul sau un reprezentant al administrației locale pentru detalii despre punctele de colectare și despre cum să recicleze acest aparat în cel mai ecologic mod posibil. Încurajăm utilizatorii profesioniști să contacteze furnizorul lor și să verifice termenii și condițiile contractului lor de achiziție. Acest produs nu trebuie amestecat cu alte deșeuri comerciale în timpul colectării.

SPANIOLĂ

VĂ MULTUMIM CĂ AȚI ALES LD-SYSTEMS!

Aceste echipamente sunt proiectate și fabricate conform celor mai exigente standarde de calitate pentru a garanta funcționarea corespunzătoare timp de mulți ani. Produsele LD-Systems se caracterizează prin calitatea lor ridicată, susținută de prestigiul și vasta experiență a mărcii.

Experiență ca producător. Vă rugăm să citiți cu atenție acest manual de utilizare pentru a profita rapid de funcționalitatea noului dumneavoastră produs LD Systems.

Dacă doriți să aflați mai multe despre LD-SYSTEMS, vă rugăm să vizitați site-ul nostru web WWW.LD-SYSTEMS.COM

MĂSURI DE SECURITATE

1. Citiți cu atenție instrucțiunile din acest manual.
2. Păstrați toate informațiile într-un loc sigur pentru referințe ulterioare.
3. Urmați instrucțiunile furnizate.
4. Respectați toate avertismentele. Nu îndepărtați instrucțiunile de siguranță sau orice alte informații afișate pe echipament.
5. Folosiți echipamentul numai în scopul pentru care a fost conceput.
6. Folosiți doar console și elemente de fixare robuste și adecvate la instalarea echipamentului în instalații fixe. Asigurați-vă că consolele de perete sunt instalate corect și fixate în siguranță. Asigurați-vă că echipamentul este instalat ferm și nu poate cădea.
7. La instalarea echipamentului, respectați reglementările de siguranță aplicabile din țara dumneavoastră.
8. Evitați instalarea echipamentului în apropierea caloriferelor, acumulatorilor de căldură, sobelor sau a oricărei alte surse de căldură. Asigurați-vă că echipamentul este instalat într-o zonă bine ventilată pentru a preveni supraîncălzirea.
9. Nu așezați pe echipament surse de flacără neprotejate, cum ar fi lumânări aprinse.
10. Evitați blocarea grilelor de ventilație.
11. Acest echipament este conceput pentru utilizare în interior; nu îl utilizați în apropierea apei (cu excepția echipamentelor special concepute pentru utilizare în exterior, caz în care vă rugăm să respectați instrucțiunile de mai jos). Nu expuneți acest echipament la materiale, lichide sau gaze inflamabile.
12. Evitați expunerea echipamentului la picături sau stropi care ar putea cădea în interiorul acestuia. Nu așezați recipiente umplute cu lichid, cum ar fi vase sau pahare, deasupra echipamentului.
13. Asigurați-vă că nu scăpați niciun obiect în interiorul echipamentului.
14. Utilizați echipamentul numai cu accesoriile recomandate de producător.
15. Nu deschideți echipamentul și nu încercați să îl modificați.
16. După conectarea echipamentului, verificați dacă nu există pericolul ca acesta să provoace o cădere, de exemplu, pe întreaga lungime a cablului.
17. În timpul transportului, asigurați-vă că echipamentul nu cade și nu provoacă vătămări corporale sau daune materiale.
18. Dacă echipamentul funcționează defectuos, dacă s-a vărsat lichid pe acesta, dacă a căzut un obiect în interior sau dacă a suferit vreo deteriorare, opriți imediat echipamentul și deconectați cablul de alimentare (dacă este un echipament activ). Echipamentul trebuie reparat doar de un tehnician calificat.
19. Pentru curățarea echipamentului, folosiți o lavetă uscată.
20. Vă rugăm să respectați reglementările din țara dumneavoastră privind reciclarea deșeurilor. Separați componentele din plastic, hârtie și carton ale ambalajului pentru reciclare în recipientele corespunzătoare.
21. Nu lăsați pungile de plastic la îndemâna copiilor.

PENTRU ECHIPAMENTE CU PRIZĂ ELECTRICĂ:

22. AVERTISMENT: Dacă cablul electric este echipat cu un contact de protecție, acesta trebuie conectat la o priză electrică cu împământare. Nu dezactivați niciodată această conexiune de împământare a cablului electric.
23. Dacă echipamentul a fost expus unei schimbări bruște de temperatură (de exemplu, după transport), nu îl porniți imediat. Condensul sau umiditatea ar putea deteriora echipamentul. Lăsați echipamentul să atingă temperatura camerei înainte de a-l porni.
24. Înainte de a conecta cablul de alimentare la priză, verificați dacă tensiunea și frecvența sursei de alimentare corespund specificațiilor acestui echipament. Dacă echipamentul are un selector de tensiune, înainte de a-l conecta la rețeaua electrică, asigurați-vă că setarea selectată corespunde cu tensiunea de alimentare. Dacă ștecherul sau adaptorul de alimentare nu se potrivește în priză, consultați un electrician.
25. Asigurați-vă că nu este ciupit cablul de alimentare. Evitați ciupirea cablului, în special la capetele care se conectează la echipament și la priză.
26. Când conectați echipamentul, asigurați-vă că este întotdeauna accesibil cablul de alimentare sau adaptorul de alimentare. Deconectați echipamentul de la priză de alimentare atunci când nu îl utilizați sau înainte de curățare. Pentru a face acest lucru, deconectați cablul de alimentare și adaptorul de alimentare de la conectorul echipamentului în loc să deconectați cablul de la priză de alimentare. Nu atingeți cablul de alimentare sau adaptorul de alimentare cu mâinile ude.
27. Nu porniți și nu opriți echipamentul la intervale scurte de timp, deoarece acest lucru reduce durata de viață a sistemului.
28. NOTĂ IMPORTANTĂ: Înlocuiți siguranțele doar cu altele de același tip și cu specificații identice. Dacă siguranța continuă să se ardă, contactați un centru de service autorizat.
29. Pentru a deconecta complet echipamentul de la sursa de alimentare electrică, scoateți cablul de alimentare sau adaptorul de alimentare din priză electrică.
30. Dacă echipamentul are un ștecher electric Volex, acesta trebuie deblocat pentru a-l scoate din priză. Aceasta înseamnă că tragerea de cablul de alimentare ar putea desprinde echipamentul și ar putea provoca vătămări corporale sau daune materiale. Prin urmare, asigurați-vă că instalarea cablurilor este extrem de atentă.
31. Dacă este probabil să cadă fulgerul în timpul unei furtuni sau dacă nu veți utiliza echipamentul pentru o perioadă lungă de timp, deconectați cablul de alimentare și adaptorul de alimentare.
32. La asamblarea echipamentului, asigurați-vă că acesta nu este alimentat electric (ștecherul nu trebuie conectat la rețeaua electrică).
33. Acumularea de praf și alte particule în interiorul echipamentului poate provoca daune, în funcție de condițiile de mediu.

(praf, nicotină, ceață etc.), echipamentul trebuie întreținut sau curățat periodic de către personal specializat pentru a evita orice supraîncălzire sau funcționare defectuoasă (întreținerea și curățarea nu sunt acoperite de garanție).

34. De asemenea, trebuie menținută o distanță minimă de 0,5 metri față de orice material inflamabil.

35. Cablurile electrice utilizate pentru alimentarea mai multor dispozitive trebuie să aibă o secțiune transversală minimă de 1,5 mm². În Uniunea Europeană, trebuie utilizat un cablu de tip H05VV-F sau echivalent. Adam Hall oferă cabluri adecvate. Cu aceste cabluri, puteți alimenta mai multe dispozitive conectând mufa POWER OUT a unui dispozitiv la mufa POWER IN a altuia. Asigurați-vă că consumul total de energie al tuturor dispozitivelor conectate nu depășește amperajul specificat al dispozitivului (imprimat pe dispozitiv). De asemenea, păstrați distanța cablurilor cât mai scurtă posibil.



ATENȚIE:

Pentru a evita riscul de electrocutare, nu îndepărtați capacul. Echipamentul nu conține piese care să poată fi reparate sau înlocuite de utilizator. Pentru orice operațiuni de întreținere sau reparații, consultați un tehnician calificat.



Simbolul fulgerului în interiorul unui triunghi echilateral avertizează utilizatorul cu privire la prezența unor tensiuni periculoase neizolate în interiorul echipamentului, care pot provoca un șoc electric.



Semnul exclamării în interiorul unui triunghi echilateral avertizează utilizatorul asupra existenței unor instrucțiuni importante de utilizare și întreținere.

ATENȚIE! VOLUM PUTERNIC!

Acest echipament este destinat utilizării profesionale. Prin urmare, dacă este utilizat în scopuri comerciale, va fi supus regulilor și reglementărilor asociației profesionale relevante pentru prevenirea accidentelor. În calitate de producător, Adam Hall este obligat să informeze în mod oficial utilizatorii cu privire la orice riscuri potențiale pentru sănătate.

Deteriorarea auzului cauzată de expunerea prelungită la niveluri ridicate de presiune sonoră (SPL); Acest echipament poate genera cu ușurință un nivel de presiune sonoră (SPL) suficient de ridicat pentru a provoca leziuni auditive permanente artiștilor, personalului de producție și publicului. Trebuie luate măsuri de precauție pentru a evita expunerea prelungită la un SPL care depășește 90 dB.



Pentru a evita posibilele afectări ale auzului, evitați expunerea prelungită la volume mari.

Volumul ridicat, chiar și pentru o perioadă scurtă de timp, poate cauza pierderea auzului. Mențineți întotdeauna volumul la un nivel confortabil.

INTRODUCERE

LD Systems ME11000G2 este un sistem de monitorizare care oferă un sunet natural cu o gamă dinamică largă și diafonie redusă.

Vă permite să selectați între trei moduri de monitorizare (Mono, Stereo și Focus), să reglați parametrii egalizatorului și limitatorului și oferă un sunet perfect pentru fiecare aplicație, un raport semnal-zgomot excelent și valori THD extrem de scăzute în banda de la 60 Hz la 16 kHz. LD ME11000G2 permite utilizarea simultană a până la 5 sisteme.

COMPONENTELE SISTEMULUI

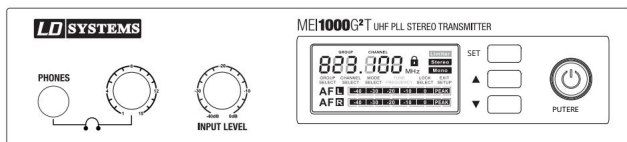

Transmi ător



Receptor

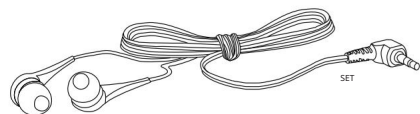

Căști

PUTERE

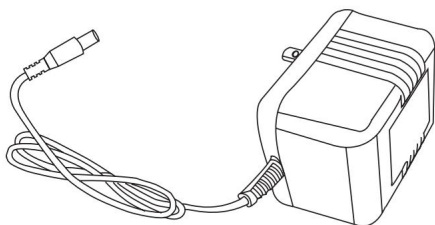

Adaptor de alimentare

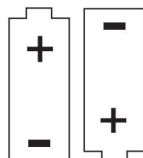

2 baterii AA

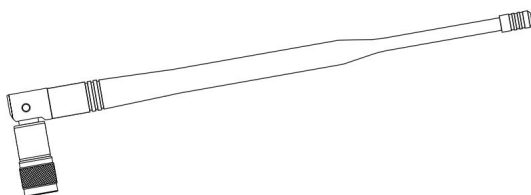

Antena

ENGEZĂ

GERMAN

FRANCEZĂ

SPANIOLĂ

ILUSTRII

ITALIAN

CONEXIUNI, COMENZI ȘI INDICATOARE

PANOU FRONTAL AL TRANSMIȚĂTORULUI

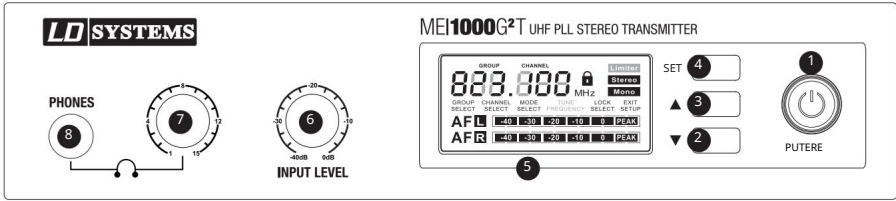

1 BUTON PUTERE

Pentru a porni dispozitivul: apăsați și mențineți apăsat butonul timp de două secunde. Pentru a opri dispozitivul: apăsați și mențineți apăsat butonul timp de două secunde.

2 BĂGEATĂ ÎN SUS, MĂREȘTE VALOAREA

Consultați secțiunea „Configurarea sistemului”.

3 BĂGEATĂ ÎN JOS, SCĂDERE VALOARE

Consultați secțiunea „Configurarea sistemului”.

4 PROGRAMARE (SETARE)

Consultați secțiunea „Configurarea sistemului”.

5 ECRANURI LCD

Consultați secțiunea „Configurarea sistemului”.

6 NIVEL DE ÎNTRARE

Controlul nivelului de intrare. Pentru a obține un raport semnal-zgomot optim, nivelul trebuie să fie apropiat de 0 dB (indicatorii AF L și AF R de pe afișaj), dar fără a provoca distorsiuni (indicatorul PEAK de pe VU-metru).

7 CONTROL NIVEL CĂȘTI

Rotiți butonul spre stânga pentru a reduce nivelul și spre dreapta pentru a-l crește. Pentru a evita deteriorarea auzului, reduceți nivelul la minim înainte de a utiliza căști/auriculare, apoi creșteți nivelul treptat. Atenție: Ascultarea la niveluri ridicate poate provoca leziuni permanente ale auzului.

SET

8 ELEFOANE

Mufă de ieșire pentru căști stereo de 6,3 mm.

PUTERE

PANOU SPATE AL TRANSMIȚĂTORULUI

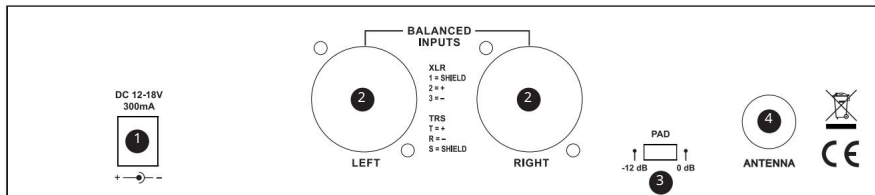

1 PRIZĂ ELECTRICĂ PENTRU ADAPTOR

Conector pentru adaptor de alimentare de 12 până la 18 V CC (inclus).

2. INTRĂRI BALANCEATE STÂNGA/DREPTA

Intrări echilibrate stânga și dreapta (combo XLR/mufă de 6,3 mm). În modul Mono, se utilizează doar intrarea dreaptă (RIGHT).

3. AD-uri

Comutator cu mai multe niveluri de atenuare a nivelului de intrare.

Comutatorul în poziția „-12 dB”: atenuază nivelul de intrare cu 12 dB.

Comutator în poziția „0 dB”: nicio atenuare a semnalului de intrare.

4. ANTENA

Conector de antenă BNC de 50 ohmi.

RECEPTOR FLACON

CLEME DE CUREA

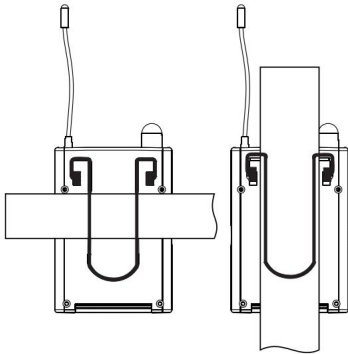

Receptorul se agață de o curea folosind clema. Se recomandă introducerea completă a clemei flascului (vezi figura).

ÎNLOCUIREA BATERIEI

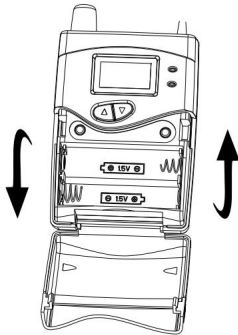

Pentru a înlocui bateriile, apăsați ușor pe punctele marcate de pe părțile laterale ale capacului compartimentului pentru baterii și rotiți-l. Scoateți bateriile, introduceți două baterii AA noi (consultați diagrama gravată pe compartimentul bateriilor pentru a confirma polaritatea) și închideți capacul. Scoateți bateriile dacă nu veți utiliza dispozitivul pentru o perioadă lungă de timp.

1 GRILÄ DE MICROFON

2 INDICATOR DE ALIMENTARE/STAREA BATERIEI

LED-ul se aprinde în roșu când bateria este descărcată; se aprinde în verde când dispozitivul este pornit și starea bateriei este corectă.

3 ÎNTRERUPÄTOR DE PUTERE

4 CAPAC COMPARTIMENT BATERIE

5 RECEPTOARE INFRAROȘU

ÎNLOCUIREA BATERIEI

Bateriile alcaline durează aproximativ 8 ore. Înlocuiți bateriile când LED-ul roșu clipește.

RECEPTOR FLACON

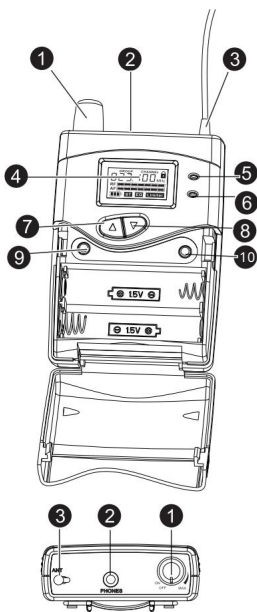

1 ÎNTRERUPÄTOR DE PUTERE ȘI CONTROL AL NIVELULUI CÄȘTILOR

Pentru a porni, rotiți butonul în sensul acelor de ceasornic până când auziți un clic. Pentru a opri, rotiți butonul în sens invers acelor de ceasornic până când auziți un clic. Rotiți butonul la stânga pentru a reduce volumul și la dreapta pentru a-l crește. Pentru a evita deteriorarea auzului, reduceți volumul la cel mai mic nivel înainte de a utiliza căștile, apoi creșteți treptat volumul. Atenție: Ascultarea la niveluri ridicate ale volumului poate provoca leziuni permanente ale auzului.

2 TELEFOANE

Mufă stereo de 3,5 mm pentru căști/auriculare.

3 ANTENA

4 CRANURI LCD

Ecran LCD cu iluminare din spate. Dacă butoanele de control nu sunt utilizate, iluminarea din spate se va opri automat după 30 de secunde; imediat ce oricare dintre butoanele de control este apăsat, iluminarea din spate se va reactiva. Consultați secțiunea „Configurarea sistemului”.

5 LED-uri BATERII LOCUIȚE

LED-ul se va aprinde când nivelul bateriei este scăzut. În acest caz, înlocuiți bateriile imediat.

6 LED-uri de semnalizare RF

Se aprinde scurt când dispozitivul este pornit. Se aprinde când este recepționat un semnal de radiofrecvență. Frecvența emițătorului trebuie să corespundă cu frecvența receptorului.

7 ȚĂGEATĂ ÎN SUS, MĂREȘTE VALOAREA

Consultați secțiunea „Configurarea sistemului”.

8 ȚĂGEATĂ ÎN JOS, SCĂDERE VALOARE

Consultați secțiunea „Configurarea sistemului”.

9 BUTON ESC

Apăsați acest buton pentru a reveni la meniul principal.

0 DE BUTOANE

Consultați secțiunea „Configurarea sistemului”.

CONFIGURAȚIA SISTEMULUI

CONFIGURAȚIA TRANSMIȚĂTORULUI

1 MENIU PRINCIPAL

Meniul principal afișează frecvența RF, modul de funcționare (mono/stereo) și nivelul semnalului (AF L și AF R).

**1****2** SELECTAREA GRUPULUI DE FRECVENȚĂ

Apăsați butonul SETARE în mod repetat până când pe ecran apare „SELECTARE GRUPĂ”. Apăsați butoanele pentru a selecta grupul de frecvență dorit.

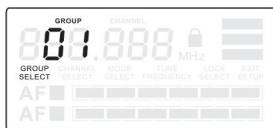
**2**

● LECTARE CANALE

Apăsați butonul SETARE în mod repetat până când pe ecran apare „SELECTARE CANAL”. Apăsați butoanele ▲▼ pentru a selecta canalul dorit.

Notă: Pentru a utiliza mai multe sisteme simultan, asigurați-vă că toate sistemele funcționează pe același grup de frecvență și pe canale diferite.

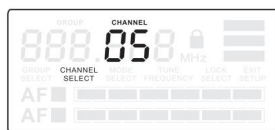

3

4. SELECTAREA MODULUI DE FUNCȚIONARE

Apăsați butonul SET în mod repetat până când pe ecran apare „MODE SELECT”. Folosiți butoanele pentru a selecta modul mono sau stereo. Selectați modul Mono pentru a transmite un singur semnal audio (mono) către receptor. Semnalul este aplicat ambelor canale (stâng și drept) ale receptorului. În modul Mono, se utilizează doar intrarea dreaptă (RIGHT) a emițătorului. Selectați modul Stereo pentru a transmite fie un semnal stereo, fie două semnale mono către receptor. Consultați notele privind modulele Stereo și Focus.

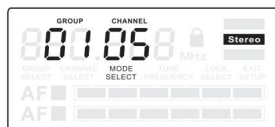

4

5. BLOCĂȚI ÎMPOTRIVA SCHIMBĂRILOR ACCIDENTALE

Apăsați butonul SETARE în mod repetat până când pe ecran apare „BLOCARE SELECTARE”. Apăsați butoanele ▲▼ pentru a bloca sau debloca sistemul. Când este activată funcția „BLOCARE SELECTARE”, puteți vizualiza setările sistemului, dar nu le puteți modifica.

IEȘIRE MENUI SETĂRI

Apăsați butonul SETARE în mod repetat până când pe ecran apare „EXIT SETUP”. Apăsați butoanele ▲▼ din meniu. Dacă nu se apasă niciun buton, ecranul va reveni la meniul principal după câteva secunde.

CONFIGURAȚIA RECEPTORULUI

Pentru a configura receptorul, apăsați ușor punctele marcate de pe lateralele capacului compartimentului bateriei și rotiți-l. Acum veți avea acces la butoanele ESC și SET. Pentru a reveni la meniul principal după efectuarea unei modificări de configurație, apăsați butonul ESC.

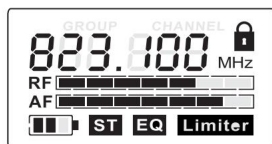

1

1. MENUI PRINCIPAL

Meniul principal afișează frecvența RF, nivelurile AF și RF, modul de operare (mono/stereo), egalizatorul, limitatorul și starea blocării.



2

2 ECHILIBRUL

Reglați balansul de nivel dintre canalele stânga și dreapta ale unui semnal stereo folosind butoanele. Dacă emițătorul este în modul Mono, poziția semnalului în spațiu este ajustată cu butoanele. ▲ ▼ .

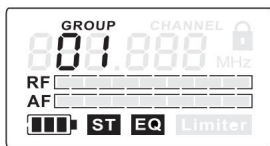

3

3 SELECTAREA GRUPULUI DE FRECVENȚĂ

Apăsați butonul SET de pe receptor în mod repetat până când pe ecran apare „GROUP” și începe să clipească. Apăsați butoanele pentru a selecta grupul de frecvență dorit.

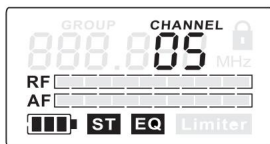

4

4 SELECȚARE CANALE

Apăsați butonul SET în mod repetat până când „CHANNEL” clipește pe ecran; apoi selectați canalul dorit folosind butoanele sau ▲ ▼ .



5

5 EGALIZATOR

Apăsați butonul SET în mod repetat până când „EQ” clipește pe ecran. Folosiți butoanele pentru a dezactiva egalizatorul. ▲ ▼ , activ (EQ PORNIT) Când egalizarea este activată, se va aplica o amplificare de 6 dB la 10 kHz.



6

6 LIMITĂTOR

Apăsați butonul SET în mod repetat până când „LIMITER” clipește pe ecran. Folosiți butoanele pentru a activa sau dezactiva limitatorul. ▲ ▼ , activ (Limitator limitatorului).



7

7. BLOCARE RECEPTOR

Apăsați butonul SET în mod repetat până când pictograma de blocare apare pe ecran. Apăsați butoanele ▲ pe Receptor pentru a bloca (ON) sau debloca (OFF). Dacă receptorul este blocat, puteți vizualiza setările acestuia, dar nu le puteți modifica.

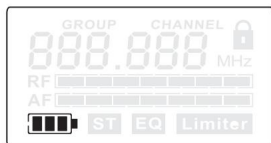

8

8. NIVELUL BATERIEI

Nivelul de încărcare al bateriei este afișat în patru etape. Pe lângă a patra etapă (pictograma bateriei fără bare), se va aprinde LED-ul roșu „LOW BATT” de lângă afișaj. Dacă se întâmplă acest lucru, înlocuiți bateriile imediat.

CONFIGURAȚIA RECEPTORULUI



1



2

● MONO + ● STEREO

Pentru a transmite un semnal audio stereo, selectați modul Stereo. Apăsați butonul SET în mod repetat până când „FO OFF” sau „FO OFF” clipește pe afișaj. Puteți activa modul Stereo (FO OFF) folosind butoanele ▲ și ▼. În modul Stereo, cele două semnale de intrare către emițător vor fi auzite în căștile conectate la receptor ca semnal audio stâng și drept.

Pe receptor, puteți echilibra nivelul dintre cele două semnale de intrare folosind butoanele ▲ și ▼ de niveluri disponibile. Butonul din stânga deplasează semnalul stereo spre dreapta (1-, 2-, 3-, 4-, 5-, 6-, 7-, 8-, 9-, A-, b-, C-, d-, E-, F-) în 15 pași, în timp ce butonul din dreapta îl deplasează spre stânga (-1, -2, -3, -4, -5, -6, -7, -8, -9, -A, -b, -C, -d, -E, -F) în 15 pași. Pentru a readuce semnalul stereo în centru, selectați „0”.

Pentru a transmite un semnal audio stereo în modul Stereo, atât emițătorul, cât și receptorul trebuie să funcționeze în modul Stereo, iar un semnal audio stereo trebuie aplicat intrărilor INPUT LEFT și RIGHT.

Dacă emițătorul este în modul Mono, va fi transmis doar semnalul audio de intrare dreapta (INPUT RIGHT).



3



4

MODUL FOCALIZARE + (CUNOSCUȚI CA „DUAL-MONO”)

Pentru a asculta două semnale mono în centrul spațiului și a regla volumul independent, selectați modul Focus.

Exemplu pentru o trupă rock (utilizatorul este cântărețul): Primul semnal audio mono este mixajul de tobe, bas și chitară (prin monitorul 1 de pe mixer). Al doilea semnal audio mono este semnalul de microfon al cântărețului (prin monitorul 2 de pe mixer). Acest lucru permite cântărețului să ajusteze direct balansul dintre instrumente și vocea sa, precum și volumul general, de la receptorul său.

Apăsăți butonul SET în mod repetat până când „FO OFF” sau „FO OFF” clipește pe ecran. Alternativ, utilizați butoanele pentru a activa modul Focus (FO ON).

În modul Focus, cele două semnale de intrare către transmițător sunt mixate și redade mono. Utilizatorul poate ajusta balansul celor două semnale folosind butoanele de la receptor, având la dispoziție 31 de niveluri. Pentru un semnal mono aplicat la intrarea dreaptă (INPUT RIGHT) a transmițătorului, utilizați butonul ▲ niveluri: FOC 1-, 2-, 3-, 4-, 5-, 6-, 7-, 8-, 9-, A-, b-, C-, d-, E-, maxim F). Balansul crește semnalul audio aplicat la intrarea stângă a transmițătorului.

Pentru un semnal mono aplicat la intrarea stângă (INPUT LEFT) a transmițătorului, utilizați butonul ▼ niveluri: FOC -1-, -2-, -3-, -4-, -5-, -6-, -7-, -8-, -9-, -A-, -b-, -C-, -d-, -E-, maxim -F). Setarea balansului amplifică semnalul audio aplicat la intrarea dreaptă (INPUT RIGHT) a transmițătorului. În poziția „FOC -0-”, ambele semnale de intrare către transmițător sunt reproduse la același nivel.

Pentru a transmite un semnal audio stereo în modul Focus, emițătorul trebuie să fie în modul Stereo și trebuie aplicat un semnal ambelor intrări INPUT, STÂNGĂ și DREAPTĂ. Dacă emițătorul este în modul Mono, va fi transmis doar semnalul de intrare audio dreapta (INTRARE DREAPTĂ).

INSTALARE ȘI DEPARARE

INSTALARE

Pentru o transmisie optimă, poziționați emițătorul la o înălțime minimă de 1 metru și îndreptați antena în sus. Când utilizați mai multe sisteme wireless într-o instalație, asigurați-vă că antenele nu se ating și nu se intersectează. Amplasați emițătorul departe de obiecte metalice și echipamente de control digital (CD player, computere, mixere digitale etc.).

Asigurați-vă că există o „linie directă” între emițător și receptor.

REZOLVAREA PROBLEMELOR

PROBLEMĂ	ECRAN	SOLUȚIE
Nu se aude sunet sau sunetul este prea slab.	Receptor: Ecranul este oprit.	Asigurați-vă că bateriile nu sunt descărcate și că receptorul este pornit.
	Transmițător: Ecranul este oprit.	Verificați conexiunea dintre adaptorul de alimentare și transmițător. Porniți transmițătorul.
	Receptor: Este pornit, dar LED-ul RF este stins.	Asigurați-vă că emițătorul și receptorul sunt pe aceeași frecvență. Plasați emițătorul mai aproape de receptor și asigurați-vă că există o „linie directă” între emițător și receptor. Asigurați-vă că antena transmițătorului este montată corect.
	Receptor: Este pornit și LED-ul RF este aprins.	Măriți nivelul receptorului și verificați conexiunea căștilor. Verificați nivelul de intrare al transmițătorului și măriți-l dacă este necesar.
Sunet distorsionat sau zgomotos.	Receptor: Indicatorul RF este aprins.	Țineți-l departe de surse potențiale de interferențe (echipamente controlate digital, cum ar fi CD player, mixere digitale etc.). Folosește o frecvență diferită.
Sunet distorsionat.	Receptor: LED-ul LOW BATT este aprins.	Înlocuiți bateriile cu unele noi.
	Transmițător: VU-metrul indică o valoare prea mare.	Reduceți nivelul folosind controlul transmițătorului sau nivelul sursei de semnal.
Moduri Stereo și Focus: Se aude doar intrarea din dreapta a emițătorului, chiar dacă receptorul este în modul Stereo și sunt utilizate ambele intrări ale emițătorului.	Transmițător: Transmițătorul este în modul Mono.	Puneți emițătorul în modul Stereo.
Vreau să transmit un semnal mono, dar semnalul se aude doar într-una dintre căști.	Transmițător: Transmițătorul este în modul Stereo.	Puneți transmițătorul în modul Mono.
Cele două semnale mono ar trebui să fie centrate pe căști, dar sunt trimise fiecare către căștile stânga și dreapta.		Puneți transmițătorul în modul Focus.

SPECIFICAȚII

LDMEI1000G2	
Numele modelului:	LDMEI1000G2
Tipul produsului:	Set de monitorizare intraauditivă
Bandă de radiofrecvență:	LDMEI100G2: 823 la 832 MHz și 863 la 865 MHz LDMEI100G2B5: 584 la 607 MHz LDMEI100G2B6: 655 la 679 MHz
Greutate:	1,3 kg

LDMEI1000G2BPR	
Tipul produsului:	Receptor de balon
Canale:	LDMEI100G2: 96 (8 grupuri a câte 12 canale) LDMEI100G2B5/B6: 120 (10 grupuri a câte 12 canale)
Transmitere:	FM, stereo
Răspuns în frecvență:	60 Hz până la 16.000 Hz
Câștig antenă:	0,5 dBi
Raport semnal-zgomot:	80 dB
Distorsiune armonică totală (THD):	<1%
Ieșiri audio:	Mini-mufă stereo de 3,5 mm
Nivel maxim de ieșire pentru câști:	100 mW
Controale:	Sus, Jos, SETARE, Volum, Escape
Indicatori:	Ecran LCD, baterie descărcată, radiofrecvență
Alimentare electrică:	2 baterii AA de 1,5 V
Autonomie:	>12 ore, în funcție de baterii
Larg:	65 mm
Înălțime:	90 mm
Fundal:	24 mm
Greutate:	0,1 kg, fără baterii

LDMEI1000G2T	
Tipul produsului:	Transmițător
Canale:	LDMEI100G2: 96 (8 grupuri a câte 12 canale) LDMEI100G2B5/B6: 120 (10 grupuri a câte 12 canale)
Transmitere:	FM, stereo
Putere de ieșire RF:	10 mW
Răspuns în frecvență:	60 Hz până la 16.000 Hz
Câștig antenă:	2,15 dBi
Raport semnal-zgomot:	85 dB
Bilete:	2
Conectori de intrare:	Mufă jack de 6,3 mm, XLR
Impedanță de intrare (Kohmi):	14 Kohmios
Conector antenă:	BNC
Controale:	Nivel de intrare, Putere, Sus, Jos, Pad, Setare, Volum câști
Indicatori:	ecran LCD
Alimentare electrică:	12 la 18 V CC
Larg:	200 mm
Înălțime:	44 mm
Fundal:	96 mm
Greutate:	1,2 kg

Accesorii furnizate: Manual de utilizare, adaptor de alimentare, antenă, câști, baterii, kit de montare în rack

DECLARAȚIA PRODUCĂTORULUI

GARANȚIA PRODUCĂTORULUI ȘI LIMITAREA RĂSPUNDERII Vă rugăm să

consultați condițiile noastre de garanție și limitările de răspundere la: https://cdn-shop.adamhall.com/media/pdf/MANUFACTURERS-DECLARATIONS_LD_SYSTEMS.pdf. Pentru service tehnic, vă rugăm să contactați Adam Hall GmbH, Adam-Hall-Str. 1, 61267 Neu Anspach, Germania; e-

mail: Info@adamhall.com; +49 (0)6081 / 9419-0.



ELIMINAREA CORESPUNZĂTOARE A ACESTUI PRODUS

(Aplicabil în Uniunea Europeană și în țările europene care au un sistem de colectare separată) Simbolul care apare pe produs sau în documentația însoțitoare indică faptul că, la sfârșitul duratei de viață a echipamentului, acesta nu trebuie eliminat împreună cu alte deșeuri.

Deșeurile menajere, pentru a evita potențialele efecte negative asupra mediului și sănătății umane din cauza eliminării necontrolate a deșeurilor. Colectarea separată ajută la reciclarea ulterioară și promovează reutilizarea durabilă a componentelor acestui echipament. Dacă sunteți o persoană fizică, vă rugăm să contactați distribuitorul de unde ați achiziționat acest produs sau consiliul local pentru informații privind reciclarea corectă a acestui echipament. Dacă sunteți o firmă, vă rugăm să contactați furnizorul pentru informații privind termenii și condițiile contractului de vânzare. Acest produs nu trebuie amestecat cu alte deșeuri industriale.

LUSTRII

FELICITĂRI PENTRU ALEGEREA TA!

Acest dispozitiv a fost proiectat și fabricat conform celor mai înalte criterii de calitate pentru a asigura ani de funcționare fără probleme. LD Systems garantează acest lucru prin marca sa și anii de experiență în fabricarea de produse audio de înaltă calitate. Vă rugăm să citiți cu atenție acest manual de utilizare pentru a începe să utilizați acest produs LD Systems cât mai curând posibil.

Mai multe informații despre LD SYSTEMS sunt disponibile pe site-ul nostru www.ld-systems.com

PRECAUȚII

- Vă rugăm să citiți cu atenție acest manual.
 - Păstrați toate informațiile și instrucțiunile într-un loc sigur.
 - Urmați instrucțiunile.
 - Respectați toate avertismentele. Nu îndepărtați avertismentele de siguranță sau alte informații de pe dispozitiv.
 - Folosiți dispozitivul numai în scopul pentru care a fost conceput.
 - Folosiți doar suporturi și accesorii de montare stabile și adecvate (pentru instalări permanente). Asigurați-vă că suporturile de perete sunt instalate și fixate corespunzător. Asigurați-vă că dispozitivul este instalat în siguranță și nu poate cădea.
 - În timpul instalării, respectați reglementările de siguranță în vigoare din țara relevantă.
 - Instalați și utilizați aparatul departe de calorifere, acumuloarele de căldură, sobe și alte surse de căldură. Asigurați-vă că aparatul este instalat astfel încât să fie întotdeauna suficient răcit și să nu se supraîncălzească.
 - Nu așezați pe dispozitiv nicio sursă de aprindere, cum ar fi lumânări aprinse.
 - Fantele de ventilație nu trebuie blocate.
 - Acest dispozitiv este conceput numai pentru utilizare în interior. Nu utilizați dispozitivul în imediata apropiere a apei (acest lucru nu se aplică dispozitivelor speciale destinate utilizării în exterior - în astfel de cazuri, vă rugăm să urmați instrucțiunile speciale de mai jos). Dispozitivul nu trebuie să intre în contact cu materiale, lichide sau gaze inflamabile.
 - Protejați aparatul de picături sau stropi de apă. Nu așezați pe aparat recipiente umplute cu lichide, cum ar fi vase sau vase de băut.
 - Asigurați-vă că niciun obiect nu cade în dispozitiv.
 - Dispozitivul poate fi utilizat numai cu accesorii recomandate și furnizate de producător.
 - Nu deschideți dispozitivul și nu îl modificați.
 - După conectarea dispozitivului, verificați toate cablurile pentru a preveni deteriorarea sau accidentele, de exemplu, din cauza împiedicării.
 - În timpul transportului, asigurați-vă că dispozitivul nu cade, deoarece acest lucru poate provoca daune materiale și vătămări corporale.
 - Dacă dispozitivul nu funcționează corect, dacă au pătruns lichide sau obiecte în dispozitiv sau dacă dispozitivul a fost deteriorat în orice alt mod, opriți-l imediat și deconectați-l de la priză de alimentare (dacă dispozitivul este pornit). Dispozitivul poate fi reparat doar de personal specializat autorizat.
 - Folosiți o lavetă uscată pentru a curăța dispozitivul.
 - Respectați reglementările naționale privind eliminarea deșeurilor. La eliminarea ambalajelor, separați plasticul de hârtie și carton.
 - Pungile de plastic trebuie ținute departe de copii.
- SE APLICĂ DISPOZITIVELOR ALIMENTATE DE LA REȚEA:
- ATENȚIE: Dacă cablul de alimentare al aparatului este echipat cu un contact de împământare, acesta trebuie conectat la o priză cu conductor de împământare. Conductorul de împământare al cablului de alimentare nu trebuie niciodată dezactivat.
 - Nu porniți dispozitivul imediat după ce a fost expus la fluctuații semnificative de temperatură (de exemplu, după transport). Umiditatea și condensul pot deteriora dispozitivul. Porniți dispozitivul numai după ce a atins temperatura camerei.
 - Înainte de a conecta aparatul la o priză electrică, verificați dacă tensiunea și frecvența rețelei corespund valorilor marcate pe aparat. Dacă aparatul are un selector de tensiune, conectați-l la priză numai dacă valorile aparatului corespund cu tensiunea rețelei. Dacă cablul de alimentare sau adaptorul furnizat nu se potrivește în priză, contactați un electrician.
 - Nu călcați pe cablul de alimentare. Asigurați-vă că cablurile sub tensiune nu sunt îndoite în apropierea prizei, a adaptorului de alimentare sau a prizei dispozitivului.
 - Când conectați dispozitivul, asigurați-vă întotdeauna că cablul de alimentare sau adaptorul de rețea este ușor accesibil. Deconectați dispozitivul de la sursa de alimentare atunci când nu este utilizat sau înainte de curățare. Deconectați întotdeauna cablul de alimentare și adaptorul de rețea din priză trăgând de ștecher sau adaptor, nu de cablu. Nu atingeți niciodată cablul de alimentare sau adaptorul de rețea cu mâinile ude.
 - Dacă este posibil, nu porniți și nu opriți dispozitivul la intervale scurte de timp, deoarece acest lucru poate avea un impact negativ asupra duratei sale de viață.
 - INFORMAȚII IMPORTANTE: Înclocuiți siguranțele numai cu siguranțe de același tip și cu aceeași putere. Dacă o siguranță se arde în mod repetat, contactați un centru de service autorizat.
 - Pentru a deconecta complet dispozitivul de la rețea, scoateți cablul de rețea sau adaptorul de rețea din priză.
 - Dacă dispozitivul este echipat cu un conector de rețea Volex, ștecherul corespunzător al dispozitivului Volex trebuie deblocat înainte de a putea fi deconectat. Aceasta înseamnă, de asemenea, că tragerea de cablu poate duce la deplasarea și căderea dispozitivului, ceea ce ar putea provoca vătămări corporale și/sau alte daune. Prin urmare, este important ca cablurile să fie pozate corect.
 - Dacă există riscul de trăsnet sau dacă dispozitivul nu este utilizat pentru o perioadă lungă de timp, deconectați cablul de alimentare și adaptorul de rețea din priză.

32. Dispozitivul trebuie instalat atunci când nu este conectat la sursa de alimentare (ștecherul trebuie scos din priză).

33. Praful și alte depuneri din interiorul dispozitivului îl pot deteriora. În funcție de condițiile de mediu (praf, nicotină, vapori etc.), dispozitivul trebuie întreținut sau curățat de către un profesionist calificat (serviciul nu este acoperit de garanție) pentru a preveni supraîncălzirea și funcționarea defectuoasă.

34. Distanța față de materialele inflamabile trebuie să fie de cel puțin 0,5 m.

35. Secțiunea transversală a cablurilor care alimentează mai multe dispozitive trebuie să fie de cel puțin 1,5 mm². În țările Uniunii Europene, cablurile trebuie să îndeplinească cerințele standardului H05VV-F sau ale unor directive similare. Adam Hall oferă cabluri adecvate.

Folosind aceste cabluri, puteți conecta mai multe dispozitive prin porturile Power Out și Power In ale următorului dispozitiv. Asigurați-vă că consumul total de energie al tuturor dispozitivelor conectate nu depășește amperajul nominal indicat pe dispozitiv. Păstrați cablurile care conectează dispozitivele individuale cât mai scurte posibil.



ATENȚIE:

Nu îndepărtați niciodată capacul, deoarece acest lucru poate provoca electrocutare. În interior nu există piese care să poată fi reparate de utilizator. Întreținerea și reparațiile trebuie efectuate numai de către personal de service calificat.



Un triunghi echilateral cu simbolul unui fulger indică o tensiune periculoasă, neizolată, în interiorul dispozitivului, care poate provoca electrocutare.



Un triunghi echilateral cu semnul exclamării indică instrucțiuni importante de utilizare și întreținere.

ATENȚIE LA NIVELURILE DE VOLUM RIDICAT ALE PRODUSELOR AUDIO!

Acest dispozitiv este destinat utilizării profesionale. Utilizarea comercială a acestui dispozitiv este supusă reglementărilor și directivelor naționale aplicabile pentru prevenirea accidentelor. În calitate de producător, Adam Hall este obligat să indice clar riscurile potențiale pentru sănătate. Pierderea auzului din cauza volumului mare și a expunerii prelungite: La utilizarea acestui produs, pot fi generate niveluri ridicate de presiune acustică (SPL), care pot provoca leziuni ireversibile ale auzului artiștilor, personalului și spectatorilor. Trebuie evitată expunerea prelungită la niveluri de volum mare peste 90 dB.



Pentru a preveni posibilele afectări ale auzului, evitați ascultarea la volum ridicat pentru perioade lungi de timp. Zgomotul puternic poate afecta auzul chiar și după o expunere scurtă. Mențineți întotdeauna volumul la un nivel confortabil.

INTRODUCERE

LD Systems ME11000G2 este un sistem de monitorizare intraauriculară care oferă un sunet natural cu o gamă dinamică largă și condiții excelente de diafonie.

Trei moduri de monitorizare selectabile (mono, stereo, focalizare) și funcțiile de egalizare și limitare reglabile permit reproducerea naturală a sunetului în orice configurație, cu un răspuns în frecvență de 60 Hz-16 kHz, un raport semnal-zgomot ridicat și distorsiuni reduse. LD ME11000G2 poate opera simultan până la 5 sisteme.

Căștile intraauriculare oferă un confort ridicat la purtare, iar afișajul multifuncțional de pe receptor afișează toate informațiile importante. Bateriile de înaltă calitate garantează 12 ore sau mai mult de funcționare. Un kit de montare în rack de 19" și o geantă de transport durabilă din plastic ABS completează pachetul ME11000G2.

Utilizarea sistemelor wireless poate necesita o autorizație specială, în funcție de reglementările locale. Pentru informații suplimentare, vă rugăm să contactați autoritățile locale.

ELEMENTE DE SISTEM

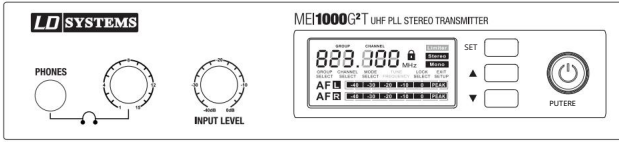

Transmi țtor

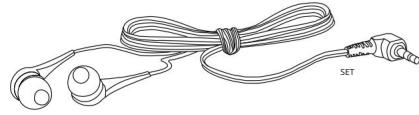

Căști

PUTERE

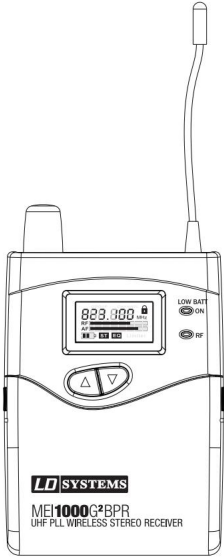

Receptor

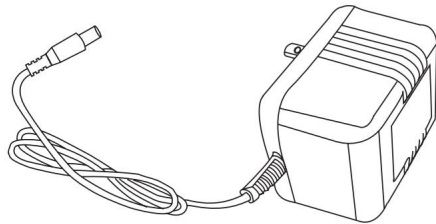

Adaptor CA

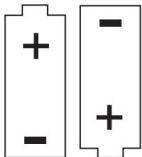

Baterii (2 x AA)

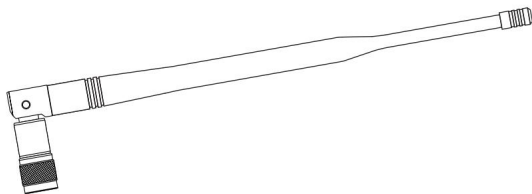

Antena

ENGLAZĂ

GERMAN

FRANCEZĂ

SPANIOLĂ

LUSTRIJ

ITALIAN

CONEXIUNI, COMENZI ȘI INDICATOARE

PARTEA FAȚĂ A TRANSMIȚĂTORULUI

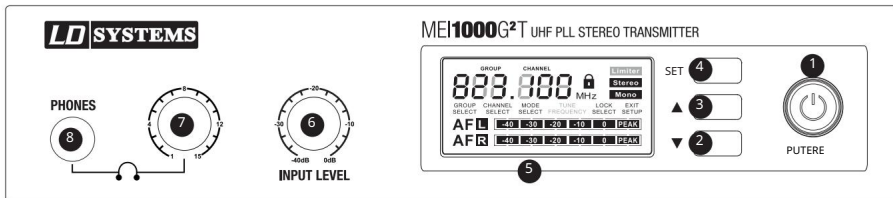

1 COMUTATOR

Pornire: țineți apăsat butonul timp de două secunde. Oprire: țineți apăsat butonul timp de două secunde.

2 BUTON SĂGEATĂ ÎN JOS

Operare - consultați secțiunea „Setări de sistem”.

3 BUTON SĂGEATĂ SUS

Operare - consultați secțiunea „Setări de sistem”.

4 BUTON DE PROGRAMARE (SETARE)

Consultați „Setări de sistem”.

5 AFIȘAJ LCD

Consultați „Setări de sistem”.

6 Nivel de intrare

Reglarea sensibilității de intrare. Pentru a obține raportul optim semnal-zgomot, setați semnalul de intrare cât mai aproape posibil de indicația de 0 dB (indicatorul de nivel AF L și AF R de pe afișaj) fără a depăși limita de distorsiune (segmentul PEAK de pe indicatorul de nivel).

7 CONTROL VOLUM PENTRU CONECTORUL CĂȘTILOR

Rotirea în sens invers acelor de ceasornic reduce volumul, iar rotirea în sensul acelor de ceasornic îl crește. Pentru a evita deteriorarea auzului, înainte de a utiliza căștile, setați volumul la minim, apoi creșteți-l încet. Procedați cu precauție, deoarece nivelurile ridicate ale volumului pot provoca pierderea permanentă a auzului.

SET

8 TELEFOANE

Ieșire mufă stereo pentru căști de 6,3 mm.

PUTERE

SPATELE TRANSMIȚĂTORULUI

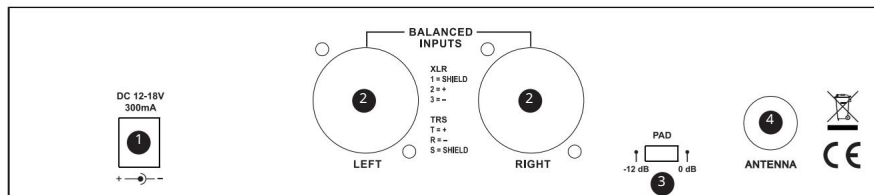

1 PRIZA DE JOASĂ TENSIUNE

Conexiune pentru sursă de alimentare de 12-18 V CC (inclusă).

ENGLAZĂ

2 NTRĂRI BALANCEATE STÂNGA/DREPTA

Intrări balansate dreapta și stânga (mufă XLR/Combo 6,3 mm). În modul mono, se poate utiliza doar intrarea DREAPTA.

3 AD-uri

Opțiuni de activare a atenuării nivelului pentru niveluri de intrare ridicate.

Comutator în poziția -12 dB: atenuază semnalul de intrare cu 12 dB.

Comutator în poziția 0 dB: atenuarea semnalului de intrare dezactivată.

4 ANTENA

Conector antenă BNC 50 Ω.

GERMAN

ÎMPLINIRE SEMNAL ȘI COMUTATOR DE DEZACTIVARE A SONORIZANTULUI

CLEME DE CUREA

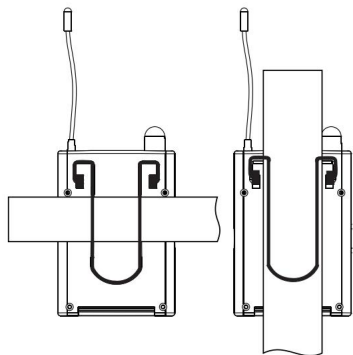

Atașați receptorul la curea sau la talie folosind clema. Pentru a asigura o potrivire optimă, glisați întotdeauna complet clema pe curea sau la talie (vezi ilustrația).

ÎNLOCUIREA BATERIEI

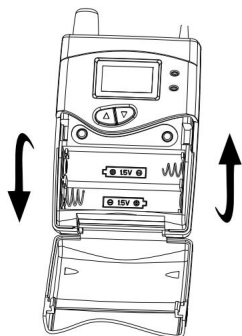

FRANCEZĂ

SPANIOLĂ

ITALIAN

Pentru a înlocui bateriile, apăsați ușor zonele marcate de pe lateralele capacului compartimentului bateriilor și glisați capacul înainte. Scoateți bateriile, introduceți două baterii AA noi (consultați diagrama din interiorul compartimentului bateriilor pentru polaritate) și închideți capacul. Dacă dispozitivul nu este utilizat pentru o perioadă lungă de timp, scoateți bateriile.

1 CAP DE MICROFON**2** INDICATOR DE STAREA ALIMENTĂRII/

BATERIEI LED-ul roșu se aprinde când bateria este descărcată. LED-ul verde se aprinde când dispozitivul este pornit și nivelul bateriei este bun.

3 ÎNTRERUPĂTOR DE PUTERE**4** CAPAC BATERIE**5** FERESTRE INFRAROȘU

ÎNLOCUIREA BATERIEI

Durata de viață a bateriei (alcaline) este de aproximativ 8 ore. Înlocuiți bateria când LED-ul roșu începe să clipească.

RECEPTOR DE BUZUNAR

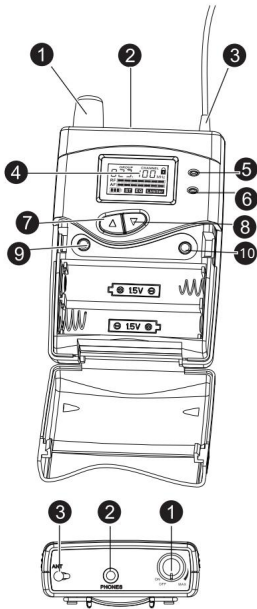
**1** ÎNTRERUPĂTOR ON/OFF ȘI CONTROL VOLUM PENTRU IEȘIRE CĂȘTI/CĂȘTI

Pentru a porni, rotiți butonul în sensul acelor de ceasornic până când se aude un clic. Pentru a opri, rotiți butonul în sens invers acelor de ceasornic până când se aude un clic. Rotirea în sens invers acelor de ceasornic reduce volumul, iar rotirea în sensul acelor de ceasornic îl crește. Pentru a evita deteriorarea auzului, înainte de a utiliza căștile, reduceți volumul la minim, apoi creșteți-l încet. Procedați cu precauție, deoarece nivelurile ridicate ale volumului pot provoca pierderea permanentă a auzului.

2 ELEFOANE

Comutator pornit/oprit și control al volumului pentru ieșirea căști/căști.

3 ANTENA

4 AFIȘAJE LCD

Ecran LCD cu iluminare de fundal. Dacă nu se efectuează nicio setare folosind butoanele de control, iluminarea de fundal se va opri automat după aproximativ 30 de secunde. Apăsarea oricărui buton de control va reactiva iluminarea de fundal. Pentru utilizare, consultați „Setări de sistem”.

5 LED-uri BATERII LOCUITE

LED-ul se aprinde când nivelul de încărcare al bateriei este scăzut. Bateriile trebuie înlocuite imediat.

6 LED-URI DE SEMNAL DE ÎNALTĂ FRECVENȚĂ

Emitte un semnal luminos scurt când este pornit. Se aprinde când este detectat un semnal de înaltă frecvență. Frecvența radio a emițătorului și a receptorului trebuie să fie aceeași.

7 SĂGEATĂ ÎN SUS - CREȘTE VALOAREA

Operare - consultați secțiunea „Setări de sistem”.

8 SĂGEATĂ ÎN JOS - SCĂDERE VALOARE

Operare - consultați secțiunea „Setări de sistem”.

9 BUTON ESC

Apăsați acest buton pentru a reveni la meniul principal.

10 BUTON SETARE

Operare - consultați secțiunea „Setări de sistem”.

SETĂRI DE SISTEM**SETAREA TRANSMIȚĂTORULUI****1 MENIU PRINCIPAL**

Meniul principal afișează frecvența radio, modul de funcționare (mono/stereo) și nivelul semnalului (AF L și AF R).

**1****2 SELECTAREA GRUPULUI DE FRECVENȚĂ**

Apăsați butonul SET până când pe afișaj apare „GROUP SELECT”. Folosiți butonul sau pentru a selecta grupul de frecvență dorit.

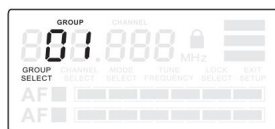
**2**

3. SELECTAREA CANALULUI

Apăsați butonul SET până când pe afișaj apare „CHANNEL SELECT”. Folosiți butonul sau pentru a selecta canalul dorit.

Sfat: Când operați mai multe sisteme în paralel, asigurați-vă că toate sistemele utilizate funcționează în același grup de frecvență și pe canale diferite.

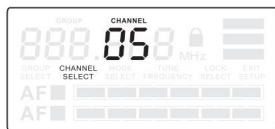

3

4. SELECTAREA MODULUI DE FUNCȚIONARE

Apăsați butonul SET până când pe afișaj apare „MODE SELECT”. Folosiți butonul pentru a selecta între modul mono și stereo. Selectați modul mono atunci când către receptor trebuie trimis doar un semnal audio (mono). Semnalul este transmis ambelor canale (stânga/dreapta) ale receptorului. În modul mono, se poate utiliza doar intrarea dreaptă a emițătorului (INPUT RIGHT). Selectați modul stereo atunci când către receptor trebuie trimis un semnal stereo sau două semnale mono. Pentru instrucțiuni despre acest mod, consultați Modul Stereo și Modul Focus.

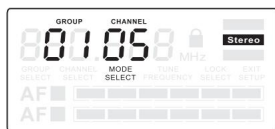

4

5. BLOCARE ÎMPOTRIVA MODIFICĂRII ACCIDENTALE A SETĂRILOR

Apăsați butonul SET până când pe afișaj apare „LOCK SELECT”. Folosiți butonul sau pentru a bloca sau debloca sistemul. Când este activată funcția „LOCK SELECT”, puteți vizualiza setările sistemului, dar nu le puteți modifica.

IEȘIRE DIN MENUI SETĂRI

Apăsați butonul SET până când pe afișaj apare „EXIT SETUP”. Folosiți butonul sau pentru a ieși din meniu. Dacă nu se apasă niciun buton de control, afișajul va reveni automat la meniul principal după câteva secunde.

CONFIGURAREA RECEPTORULUI

Pentru a configura receptorul, apăsați ușor zonele marcate de pe lateralele capacului compartimentului bateriei și glisați capacul înainte. Butoanele Escape (ESC) și SET sunt acum accesibile. Pentru a reveni la meniul principal după efectuarea modificărilor la setări, apăsați butonul Escape (ESC).

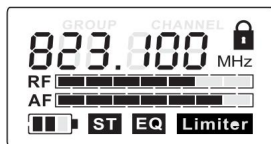

1

1. MENUI PRINCIPAL

Meniul principal afișează frecvența radio, nivelul RF și AF, modul de funcționare mono/stereo, egalizatorul, setările limitatorului și starea blocării.



2

2. ECHILIBRUL

Reglarea raportului de volum dintre canale stânga și dreapta ale semnalului stereo conectat folosind butonul sau funcționează. Dacă transmiiătorul în modul mono, apoi folosind butonul sau puteți determina poziția semnalului în panoramă. ▲ ▼

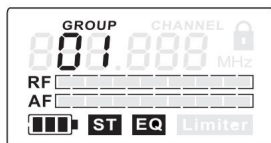

3

3. SELECTAREA GRUPULUI DE FRECVENȚĂ

Apăsați butonul SET de pe receptor până când „GROUP” clipește pe afișaj. Folosiți butonul pentru a selecta grupul de frecvență dorit. ▲ ▼

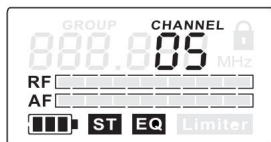

4

4. SELECTAREA CANALULUI

Apăsați butonul SET până când „CHANNEL” clipește pe afișaj, apoi utilizați butonul sau pentru a selecta canalul dorit. ▲ ▼



5

5. CORECTOR

Apăsați butonul SET până când „EQ” clipește pe afișaj. Folosiți butonul sau pentru a selecta dacă egalizatorul este activat (EQ ON) sau dezactivat (EQ OFF). Când egalizatorul este activat, volumul înaltelor crește cu aproximativ 6 dB la 10 kHz. ▲ ▼



6

6 LIMITĂTOR

Apăsăți butonul SET până când afișajul clipește „LIMITER”. Folosiți butonul (Limiter ON) sau (Limiter OFF) pentru ▲ sau ▼ teți activa a opri limitatorul.

**7****7** BLOC RECEPTOR

Apăsăți butonul SET până când simbolul lacătului apare pe afișaj. Folosiți butonul sau pentru a bloca ▲ (ON) sau ▼ debloca (OFF) receptorul. Când receptorul este blocat, puteți vizualiza setările, dar nu le puteți modifica.

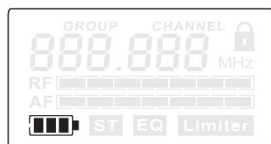
**8****8** STAREA ÎNCĂRCĂRII BATERIEI

Starea de încărcare a bateriei este afișată pe patru niveluri. La nivelul patru (fără bare în simbolul bateriei), se aprinde și LED-ul roșu LOW BATT de lângă afișaj. În acest caz, bateriile trebuie înlocuite imediat.

CONFIGURAREA RECEPTORULUI

**1****2****OD** **REO** +

Pentru a transmite un semnal audio stereo, selectați modul de funcționare stereo. Apăsăți butonul SET până când afișajul clipește „FO OFF” sau „FO ON”. Folosiți butonul sau pentru a comuta la modul de funcționare stereo ▲ (ON) ▼ (OFF). În modul de funcționare stereo, ambele semnale de intrare ale emițătorului se aud în căștile conectate la receptor, atât pe partea stângă, cât și pe cea dreaptă.

Pe receptor, puteți ajusta balansul dintre ambele semnale de intrare folosind butonul sau ; există un total de 15 pași ▲ ▼ În acest scop, disponibile de niveluri, prin care centrarea semnalului stereo față de setarea de bază poate fi modificată folosind butonul în 15 pași spre dreapta (1-, 2-, 3-, 4-, 5-, 6-, 7-, 8-, 9-, A-, b-, C-, d-, E-, F-) și folosind butonul în 15 pași spre stânga (-1, -2, -3, -4, -5, -6, -7, -8, -9, -A, -b, -C, -d, -E, -F). Pentru a centra semnalul audio stereo în centrul setării stereo de bază, selectați setarea -0-. Pentru a transmite un semnal audio stereo în modul stereo, setați emițătorul și receptorul în modul stereo și direcționați semnalul audio stereo către intrările INPUT LEFT și RIGHT. Dacă emițătorul funcționează în modul mono, se transmite doar semnalul audio furnizat intrării din dreapta (INPUT RIGHT).



3



4

● ● LOCALIZARE + (NUMIT ȘI „MONO DUAL“)

Pentru a auzi două semnale mono în centrul panoramei și a le putea regla volumul individual, selectați modul de operare focalizare.

Exemplu: trupă rock (utilizatorul este vocalistul): primul semnal audio mono constă din tobe, bas și chitară (consola de mixaj – pista de monitorizare 1). Al doilea semnal audio mono constă din semnalul de microfon al vocalistului (consola de mixaj – pista de monitorizare 2).

Cântărețul poate regla raportul de volum dintre instrumente și vocea sa, precum și volumul general, direct de pe receptorul său.

Apăsăți butonul SET până când afișajul clipește „FO OFF” sau „FO ON”. Folosiți butonul pentru a activa modul de focalizare (FO ON). ▲ sau ▼

În modul focalizare, ambele semnale de intrare ale transmisiatorului sunt mixate și redată ca semnal mono. Utilizatorul poate ajusta raportul de volum al ambelor semnale direct pe receptor folosind butonul, cu un total de 31 de niveluri ▲ sponibile ▼. Pentru a muta semnalul mono transmis la intrarea din dreapta (INPUT RIGHT) a transmisiatorului în fundal, utilizați butonul (15 niveluri: FOC 1-, 2-, 3-, 4-, 5-, 6-, 7-, 8-, 9-, A-, b-, C-, d-, E-, ▲axim F-). Aceasta modifică raportul de volum în favoarea semnalului audio transmis la intrarea din stânga (INPUT LEFT) a transmisiatorului.

Pentru a muta în fundal semnalul mono transmis la intrarea stângă (INPUT LEFT) a transmisiatorului, utilizați butonul (15 niveluri ▼ FOC -1, -2, -3, -4, -5, -6, -7, -8, -9, -A, -b, -C, -d, -E, maxim -F). Aceasta modifică raportul de volum în favoarea semnalului audio transmis la intrarea dreaptă (INPUT RIGHT) a transmisiatorului. În setarea FOC -0-, ambele semnale de intrare ale transmisiatorului sunt reproduse cu același raport de volum.

Condiția preliminară pentru redarea unui semnal în modul focalizare este ca emițătorul să fie setat pe stereo, iar semnalul să fie direcționat către ambele intrări, INPUT LEFT și RIGHT. Dacă emițătorul funcționează în modul mono, se transmite doar semnalul audio transmis intrării INPUT RIGHT.

SETARE ȘI DEPANARE

SETARE

Pentru o transmisie optimă, amplasați emițătorul la o înălțime de cel puțin 1 m și îndreptați antena vertical în sus.

Dacă instalația include mai multe sisteme wireless, asigurați-vă că antenele acestora nu se ating sau nu se intersectează. Nu plasați emițătorul în imediata apropiere a obiectelor metalice sau a dispozitivelor controlate digital (CD player, computer, consolă digitală etc.). Emițătorul și receptorul trebuie să fie în „linie vizuală” directă.

DEPANARE

VENĂ	AFI A	SOLU IE
Nu se redă sau volumul este prea scăzut.	Receptor: afișajul este stins.	Verificați dacă bateriile nu sunt descărcate și dacă receptorul este pornit.
	Transmițător: afișajul este stins.	Verificați conexiunea dintre sursa de alimentare și emițător. Porniți emițătorul.
	Receptor: este pornit, dar nu este afișat niciun interval de frecvență.	Asigurați-vă că emițătorul și receptorul funcționează pe aceeași frecvență radio.
		Reduceți distanța dintre emițător și receptor și asigurați-vă că emițătorul și receptorul sunt în contact direct „în linie vizuală”.
	Receptorul: este pornit și este afișat intervalul de frecvență.	Instalați corect antena transmițătorului. Măriți volumul receptorului și verificați conexiunea căștilor. Verificați nivelul de intrare la transmițător și măriți-l dacă este necesar.
Interferențe sau zgomot de fundal.	Receptor: este afișat intervalul de frecvență.	Măriți distanța față de potențialele surse de interferență (dispozitive controlate digital, cum ar fi CD playere, console digitale...). Folosește o frecvență diferită.
Sunet distorsionat	Receptor: LED-ul LOW este aprins BATT	Înlocuiți bateriile cu unele noi.
	Transmițător: nivelul afișat este prea ridicat.	Reduceți volumul folosind controlul de volum al transmițătorului sau volumul dispozitivului conectat.
Mod stereo și focalizare: Se aude doar semnalul de intrare din dreapta al emițătorului, chiar dacă receptorul este în modul stereo și semnalul este transmis la ambele intrări ale emițătorului.	Transmițător: Transmițătorul funcționează în modul mono.	Setați transmițătorul pe modul stereo.
Se presupune că se transmite un semnal mono, dar semnalul se aude doar pe o parte a căștilor.	Transmițător: Transmițătorul funcționează în modul stereo.	Setați transmițătorul pe modul mono.

Ar trebui să auzi două semnale mono în centrul căștilor, dar acestea sunt împărțite între partea dreaptă și cea stângă.

Setați receptorul pe modul de focalizare.

SPECIFICAȚII

Denumirea modelului:		LDMEI1000G2
Tipul produsului:	Sistem de monitorizare intraauriculară	
Interval de frecvență radio:	LDMEI100G2: 823 - 832 MHz și 863 - 865 MHz LDMEI100G2B5: 584 - 607 MHz LDMEI100G2B6: 655 - 679 MHz	
Balanță:	1,3 kg	

LDMEI1000G2BPR	
Tipul produsului:	Receptor de buzunar
Canale:	LDMEI100G2: 96 (8 grupuri a câte 12 canale) LDMEI100G2B5/B6: 120 (10 grupuri a câte 12 canale)
Tehnologia de transmisie:	FM, stereo
Răspuns în frecvență:	60 Hz-16.000 Hz
Căștig antenă:	0,5 dBi
Raport semnal-zgomot:	80 dB
Distorsiune armonică totală (THD):	< 1%
Ieșiri audio:	mufă stereo de 3,5 mm
Nivel maxim de ieșire audio:	100 mW
Elemente de control:	Sus, Jos, Setare, Volum, Escape
Indicatori:	Afișaj LCD, baterie descărcată, RF
Alimentare electrică:	2 x 1,5 V AA
Timp de lucru:	> 12 ore (în funcție de baterie)
Lă ime:	65 mm
Înăl ime:	90 mm
Adâncime:	24 mm
Balanță:	0,1 kg (fără baterie)

LDMEI1000G2T	
Tipul produsului:	Transmi ator
Canale:	LDMEI100G2: 96 (8 grupuri a câte 12 canale) LDMEI100G2B5/B6: 120 (10 grupuri a câte 12 canale)
Tehnologia de transmisie:	FM, stereo
Putere de ieșire HF:	10 mW
Răspuns în frecvență:	60 Hz-16.000 Hz
Căștig antenă:	2,15 dBi
Raport semnal-zgomot:	85 dB
Intrări:	2
Conexiuni de intrare:	mufă jack 6,3 mm, XLR
Impedanță de intrare (kΩ):	14 kΩ
Conector antenă:	BNC
Elemente de control:	Nivel de intrare, Putere, Sus, Jos, Pad, Setare, Volum Căști
Indicatori:	Afișaj LCD
Alimentare electrică:	12-18V CC
Lă ime:	200 mm
Înăl ime:	44 mm
Adâncime:	96 mm
Balanță:	1,2 kg
Accesorii (incluse):	Instrucțiuni, baterie, sursă de alimentare, antenă, căști, kit de montare pe suport

DECLARAȚII ALE PRODUCĂTORULUI

GARANȚIA PRODUCĂTORULUI ȘI LIMITAREA RĂSPUNDERII Termenii și

informațiile actuale privind garanția și limitarea răspunderii pot fi găsite la adresa: [https://cdn-shop.](https://cdn-shop.adamhall.com/media/pdf/MANUFACTURERS-DECLARATIONS_LD_SYSTEMS.pdf)

[adamhall.com/media/pdf/MANUFACTURERS-DECLARATIONS_LD_SYSTEMS.pdf](https://cdn-shop.adamhall.com/media/pdf/MANUFACTURERS-DECLARATIONS_LD_SYSTEMS.pdf). Dacă aveți nevoie de service, vă rugăm să contactați Adam Hall GmbH, Adam-Hall-Str. 1, 61267 Neu Anspach / e-mail Info@adamhall.com / +49 (0)6081 / 9419-0.



ELIMINARE CORECTĂ A ACESTUI PRODUS (Valabil în Uniunea Europeană

și în alte țări europene cu sisteme de colectare separată a deșeurilor) Acest simbol de pe produs sau din documentele aferente indică faptul că produsul nu trebuie eliminat împreună cu deșeurile menajere la sfârșitul duratei sale de viață pentru a preveni posibilele daune aduse mediului sau vătămări corporale din cauza eliminării necontrolate a deșeurilor.

Acest produs trebuie eliminat separat de alte deșeuri și dus la un punct de reciclare pentru reutilizarea sustenabilă a materialelor sale.

Clienții privați pot obține informații despre opțiunile de eliminare ecologice de la comerciantul de unde a fost achiziționat produsul sau de la birourile regionale corespunzătoare. Utilizatorii comerciali sunt rugați să contacteze furnizorii lor și, dacă este necesar, să verifice termenii conveniți contractual pentru eliminarea dispozitivelor.

Acest produs nu trebuie eliminat împreună cu alte deșeuri industriale.

ITALIAN

AI FĂCUT ALEGEREA CORECTĂ!

Acest dispozitiv a fost dezvoltat și fabricat conform unor standarde înalte de calitate, care garantează o funcționare fără probleme timp de mulți ani.

Din acest motiv, LD Systems, cu numele său și anii de experiență, reprezintă un producător de produse audio de calitate. Vă rugăm să citiți cu atenție acest manual de utilizare pentru a profita la maximum de noul dumneavoastră produs LD Systems.

Pentru mai multe informații despre LD SYSTEMS, vă rugăm să vizitați site-ul nostru web la adresa WWW.LD-SYSTEMS.COM

MĂSURI DE PRECAUȚIE

1. Citiți S1. Citiți cu atenție acest manual de instrucțiuni.
2. Păstrați toate instrucțiunile și instrucțiunile într-un loc sigur.
3. Urmați instrucțiunile.
4. Respectați toate avertismentele. Nu îndepărtați etichetele de siguranță sau alte informații de pe dispozitiv.
5. Utilizați dispozitivul numai conform instrucțiunilor din manual.
6. Folosiți doar suporturi și elemente de fixare stabile și adecvate (pentru instalații fixe). Asigurați-vă că suporturile de perete sunt instalate și fixate corect. Asigurați-vă că dispozitivul este stabil și nu poate cădea.
7. În timpul instalării, respectați reglementările de siguranță în vigoare din țara dumneavoastră.
8. Nu instalați și nu utilizați dispozitivul în apropierea caloriferelor, a gîșeelor de încălzire, a sobelor sau a altor surse de căldură. Asigurați-vă întotdeauna că dispozitivul este instalat astfel încât să fie răcit corespunzător și să nu se supraîncălzească.
9. Nu așezați pe dispozitiv surse de aprindere, cum ar fi lumânări aprinse.
10. Fantele de ventilație nu trebuie blocate.
11. Dispozitivul este destinat exclusiv utilizării în interior; nu trebuie utilizat în imediata apropiere a apei (acest lucru nu se aplică dispozitivelor special concepute pentru utilizare în exterior, pentru care se aplică instrucțiunile speciale de mai jos). Nu aduceți niciodată dispozitivul în contact cu materiale, lichide sau gaze inflamabile.
12. Asigurați-vă că apa nu poate picura sau stropi în dispozitiv. Nu așezați pe dispozitiv obiecte umplute cu lichide, cum ar fi vase, cești sau pahare.
13. Asigurați-vă că niciun obiect nu poate cădea în dispozitiv.
14. Folosiți dispozitivul numai cu accesoriile recomandate și destinate în mod specific de către producător.
15. Nu deschideți și nu modificați dispozitivul.
16. După conectarea dispozitivului, verificați toate cablurile pentru a evita deteriorarea sau accidentele, cum ar fi împiedicarea.
17. În timpul transportului, asigurați-vă că dispozitivul nu poate cădea și nu poate provoca daune materiale și/sau persoanelor.
18. Dacă dispozitivul nu mai funcționează corect, dacă a căzut lichid sau un obiect în el sau dacă a fost deteriorat în orice alt mod, opriți-l imediat și deconectați-l de la priză (dacă este un dispozitiv activ). Reparațiile dispozitivului trebuie efectuate numai de către personal calificat și autorizat.
19. Folosiți o lavetă curată pentru a curăța dispozitivul.
20. Respectați legile privind eliminarea deșeurilor în vigoare în țara de instalare. La eliminarea ambalajului, separați plasticul de hârtie și carton.
21. Pungile de plastic trebuie ținute departe de copii.

DISPOZITIVE CU CONEXIUNE LA REȚEA:

22. ATENȚIE: Dacă cablul de alimentare este echipat cu un contact de protecție, acesta trebuie conectat la o priză cu împământare. Nu dezactivați niciodată conexiunea la împământare a unui cablu de alimentare.
23. Nu porniți dispozitivul imediat după ce a fost supus unor schimbări semnificative de temperatură (de exemplu, după transport). Umiditatea și condensul ar putea deteriora dispozitivul. Porniți dispozitivul numai după ce a atins temperatura camerei.
24. Înainte de a conecta dispozitivul la priză, verificați mai întâi dacă tensiunea și frecvența rețelei electrice corespund cu valorile indicate pe dispozitiv. Dacă dispozitivul are un selector de tensiune, conectați-l la priză numai dacă valorile de pe dispozitiv corespund cu cele ale rețelei electrice. Dacă cablul de alimentare sau adaptorul de alimentare furnizat nu sunt compatibile cu priză, consultați un electrician.
25. Nu călcați pe cablul de alimentare. Asigurați-vă că firele sub tensiune, în special cele ale prizei sau adaptorului de alimentare, nu sunt prinse.
26. La conectarea dispozitivului, asigurați-vă întotdeauna că cablul de alimentare și adaptorul de alimentare sunt accesibile în orice moment. Deconectați întotdeauna dispozitivul de la rețeaua electrică atunci când nu îl utilizați sau îl curățați. Pentru a deconecta cablul de alimentare și adaptorul de alimentare, trageți întotdeauna de ștecher sau de adaptor, nu de cablu. Nu atingeți niciodată cablul de alimentare sau adaptorul de alimentare cu mâinile ude.
27. Evitați pe cât posibil pornirea și oprirea rapidă a dispozitivului pentru a nu-i scurta durata de viață.
28. NOTĂ IMPORTANTĂ: Înlocuiți siguranțele numai cu siguranțe de același tip și cu aceeași putere. Dacă o siguranță se arde în mod repetat, contactați un centru de service autorizat.
29. Pentru a deconecta complet dispozitivul de la rețeaua electrică, scoateți cablul de alimentare sau adaptorul de rețea din priză.
30. Pentru a deconecta un dispozitiv echipat cu o priză Volex, trebuie mai întâi să deblocați ștecherul Volex al dispozitivului. Cu toate acestea, tragerea de cablu de alimentare ar putea face ca dispozitivul să se miște și să cadă, provocând vătămări corporale sau alte daune. Prin urmare, fiți extrem de atenți atunci când instalați cablurile.
31. În caz de pericol de trăsnet sau dacă dispozitivul nu este utilizat pentru o perioadă lungă de timp, deconectați întotdeauna cablul de alimentare și adaptorul de alimentare din priză.
32. Dispozitivul trebuie instalat numai atunci când nu există tensiune (deconectați ștecherul de la rețea).
33. Praful și alte depuneri din interiorul dispozitivului îl pot deteriora. În funcție de condițiile de mediu (praf, nicotină, ceață etc.), dispozitivul trebuie întreținut și curățat periodic de către personal specializat (fără garanție, proprietarul este responsabil pentru întreținere) pentru a preveni supraîncălzirea și funcționarea defectuoasă.

34. Distanța față de materialele inflamabile trebuie să fie de cel puțin 0,5 m.

35. Cablurile de alimentare utilizate pentru alimentarea mai multor dispozitive trebuie să aibă o secțiune transversală de cel puțin 1,5 mm². Cablurile utilizate în Uniunea Europeană trebuie să fie de tip H05VV-F sau similar. Adam Hall oferă cabluri adecvate. Aceste cabluri vă permit să conectați mai multe dispozitive de la mufa POWER OUT a unui dispozitiv la mufa POWER IN a unui alt dispozitiv. Consumul total de energie al tuturor dispozitivelor nu trebuie să depășească valoarea indicată (vezi marcajul de pe dispozitiv). Păstrați cablurile de alimentare cât mai scurte posibil.



ATEN IE:

Nu îndepărtați niciodată capacul de protecție, deoarece există riscul de electrocutare. În interiorul dispozitivului nu există piese care să poată fi reparate sau deservite de utilizator. Întreținerea și reparațiile trebuie efectuate doar de personal calificat.



Triunghiul echilateral cu fulgerul vă avertizează asupra prezenței unei tensiuni periculoase neizolate în interiorul carcasei aparatului, care poate avea o magnitudine suficientă pentru a constitui un risc de electrocutare.



Triunghiul echilateral cu semnul exclamării are scopul de a alerta utilizatorul cu privire la prezența unor instrucțiuni importante de operare și întreținere (service).

AVERTISMENT: NIVELURI RIDICATĂ DE SUNET ÎN PRODUSELE AUDIO!

Acest dispozitiv este destinat utilizării profesionale. Prin urmare, dacă este utilizat în scopuri comerciale, va fi supus regulilor și reglementărilor Asociației de Prevenire a Accidentelor din sectorul profesional respectiv. În calitate de producător, Adam Hall este obligat prin lege să informeze în mod explicit utilizatorii cu privire la orice riscuri potențiale pentru sănătate.

Deteriorarea auzului cauzată de expunerea prelungită la niveluri ridicate de presiune sonoră (SPL): Utilizarea acestui produs poate genera niveluri ridicate de presiune sonoră (SPL), care pot provoca leziuni ireparabile ale auzului artiștilor, colaboratorilor și spectatorilor. Evitați expunerea prelungită la niveluri sonore ridicate care depășesc 90 dB.



Pentru a preveni posibilele afectări ale auzului, evitați ascultarea la volum mare pentru perioade lungi de timp. Expunerea la volum mare, chiar și pentru perioade scurte de timp, poate provoca afectarea auzului. Mențineți întotdeauna volumul la un nivel confortabil.

INTRODUCERE

MEI1000G2 de la LD Systems este un sistem de monitorizare intraauriculară care oferă sunet natural, o gamă dinamică largă și diafonie redusă.

Datorită posibilității de a alege între trei moduri de monitorizare (Mono, Stereo, Focus) și de a regla funcțiile egalizatorului și limitatorului, se obține o reproducere naturală a sunetului cu un răspuns în frecvență de la 60 Hz la 16 kHz, un raport semnal-zgomot ridicat și o distorsiune armonică redusă pentru fiecare aplicație. LD MEI1000G2 poate opera simultan până la 5 sisteme.

Căștile sunt extrem de confortabile, iar afișajul multifuncțional al receptorului oferă toate informațiile relevante. Folosind baterii de înaltă calitate, timpii de funcționare pot depăși 12 ore. Un kit de montare în rack de 19" și o geantă de transport robustă din plastic ABS completează pachetul MEI1000G2.

Pentru a utiliza sisteme de microfoane fără fir, este posibil să aveți nevoie de o licență în conformitate cu reglementările locale. Pentru mai multe informații, contactați autoritățile locale.

COMPONENTELE SISTEMULUI

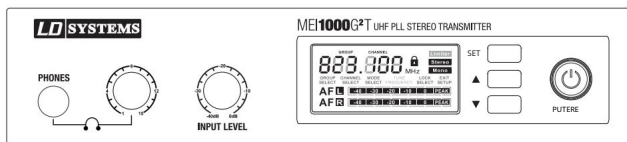

Transmi ător

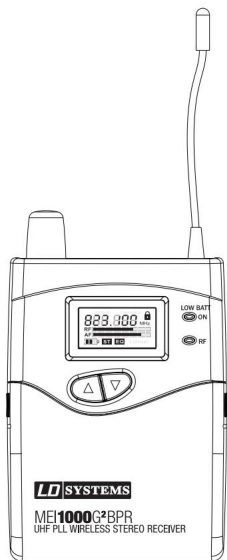

Receptor

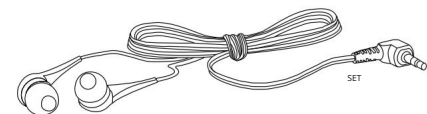

Căști

PUTERE

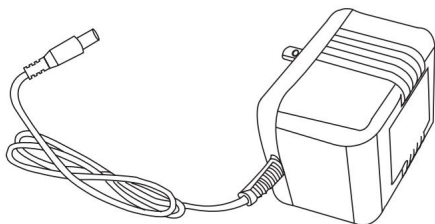

Alimentare electrică

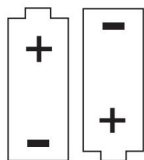

Baterii (2 AA)

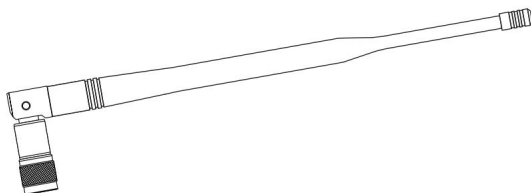

Antenă

ENGLÈZA

GERMAN

FRANCEZĂ

SPANIOLĂ

ILUSTRUI

ITALIAN

CONEXIUNI, CONTROL ȘI AFIȘAJ

PANOU FRONTAL AL TRANSMIȚĂTORULUI

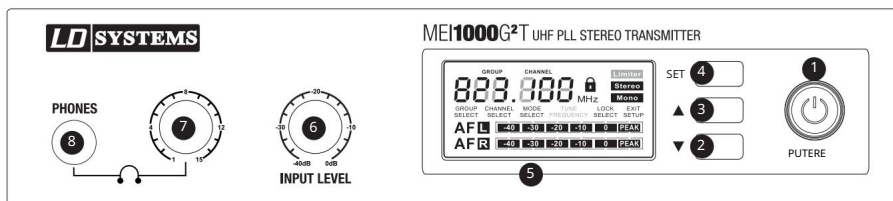

1 BUTON DE PORNIRE

Pornit: Apăsați și mențineți apăsat butonul timp de două secunde. Oprit: Apăsați și mențineți apăsat butonul timp de două secunde.

2 ÎNĂLȚĂ ÎN SUS: MĂREȘTE VALOAREA

Consultați „Setări de sistem”

3 ÎNĂLȚĂ ÎN SUS: CREȘTE VALOAREA

Consultați „Setări de sistem”

4 TASTE DE PROGRAMARE (SETARE)

Consultați „Setări de sistem”

5 ECRANURI LCD

Consultați „Setări de sistem”

6 NIVEL DE ÎNTRARE

Setarea sensibilității de intrare. Pentru a obține raportul optim semnal-zgomot, reglați semnalul de intrare cât mai aproape de 0 dB posibil (indicatorii de nivel AF L și AF R de pe afișaj) fără a depăși limita de distorsiune (segmentul PEAK din indicatorul de nivel).

7 CONTROL VOLUM PENTRU CONECTAREA CĂȘTILOR

Rotiți butonul spre stânga pentru a reduce volumul și spre dreapta pentru a-l crește. Pentru a evita deteriorarea auzului, setați volumul căștilor la minim înainte de utilizare, apoi creșteți-l treptat. Atenție: Ascultarea la volum mare vă poate deteriora permanent auzul.

SET

8 TELEFOANE

Ieșire pentru căști cu mufă stereo de 6,3 mm.

PUTERE

PANELUL SPATE AL TRANSMIȚĂTORULUI

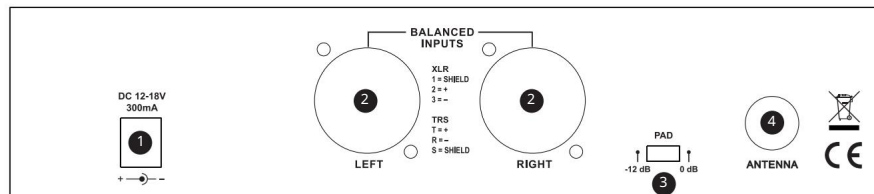

1 PRIZA DE JOASĂ TENSIUNE

Conexiune pentru sursă de alimentare de 12 - 18V CC (inclusă).

ENGLAZĂ

2 INTRĂRI BALANCEATE STÂNGA/DREPTA

Intrări echilibrate stânga și dreapta (mufă combo XLR/6,3 mm). În modul mono, se poate utiliza doar intrarea dreaptă (RIGHT).

3 AD-uri

Atenuarea nivelului poate fi activată pentru un nivel de intrare ridicat.

Comutator în poziția -12 dB: Atenuază semnalul de intrare cu 12 dB.

Comutator în poziția 0 dB: nicio atenuare a semnalului de intrare.

GERMAN

4 ANTENE

Mufă de antenă BNC de 50 Ohm.

REGLAREA AMPLIFICĂRII ȘI COMUTATORULUI DE DEZACTIVARE A SONORIZANTULUI

CLEME DE CUREA

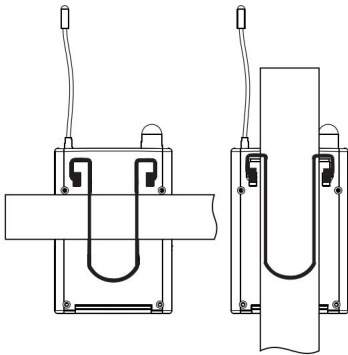

Receptorul se atașează la centură sau la o curea adecvată cu ajutorul clemei. Pentru o fixare optimă, trebuie să împingeți întotdeauna clema complet pe centură sau curea (vezi figura).

FRANCEZĂ

SPANIOLĂ

ILUSTRUI

ÎNLOCUIREA BATERIILOR

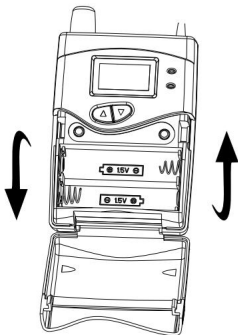

ITALIAN

Pentru a înlocui bateriile, apăsați ușor pe punctele marcate de pe părțile laterale ale capacului compartimentului pentru baterii și ridicați-l în față. Scoateți bateriile, introduceți două baterii AA noi (consultați figura din compartimentul bateriilor pentru aranjare) și închideți capacul. Scoateți bateriile dacă dispozitivul nu va fi utilizat pentru perioade lungi de timp.

1 GRILĂ PENTRU CAP DE MICROFON**2** INDICATOR LUMINĂ DE STAREA BATERIEI/ALIMENTĂRII

LED-ul roșu se aprinde când bateria este descărcată, LED-ul verde se aprinde când dispozitivul este pornit și bateria este încărcată.

3 ÎNTERUPĂTOR PRINCIPAL**4** CAPAC BATERIE**5** FERESTRE ȘI

SCHIMBAREA BATERIILOR

Tempul de funcționare al bateriilor (alcaline) este de aproximativ 8 ore. Schimbați bateriile imediat ce LED-ul roșu clipește.

RECEPTOR PORTABIL

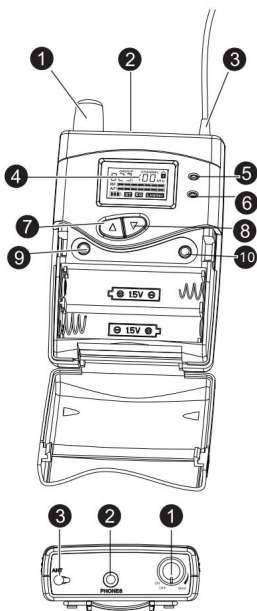
**1** ÎNTERUPĂTOR ON/OFF ȘI CONTROL VOLUM CĂȘTI

Pentru a porni, rotiți butonul în sensul acelor de ceasornic până când auziți un clic. Pentru a opri, rotiți butonul în sens invers acelor de ceasornic până când auziți un clic. Rotiți butonul la stânga pentru a reduce volumul și la dreapta pentru a-l crește. Pentru a evita deteriorarea auzului, setați volumul căștilor la minim înainte de utilizare, apoi creșteți treptat volumul. Atenție: Ascultarea la volum mare poate provoca leziuni ireversibile ale auzului.

2 TELEFOANE

Mufă stereo de 3,5 mm pentru conectarea căștilor.

3 ANTENE

4 ECRANURI LCD

Ecran LCD cu iluminare din spate. Dacă nu se efectuează nicio comandă folosind butoanele de control, iluminarea din spate se oprește automat după aproximativ 30 de secunde. Luminarea de fundal se aprinde imediat ce se apasă unul dintre butoanele de control. Pentru utilizare, consultați capitolul „Setări de sistem”.

5 LED-uri BATERI LOCUIITE

LED-ul se aprinde imediat ce nivelul bateriei este scăzut. Înlocuiți bateria imediat.

6 LED-uri SEMNAL RF

Se aprinde scurt când este pornit. Se aprinde când este prezent un semnal HF. Emițătorul și receptorul trebuie să aibă aceeași frecvență radio.

7 RĂGEATĂ ÎN SUS: CREȘTE VALOAREA

Pentru utilizare, consultați capitolul „Setări de sistem”.

8 RĂGEATĂ ÎN JOS: SCĂDERE VALOARE

Pentru utilizare, consultați capitolul „Setări de sistem”.

9 TASTA ESC

Apăsați acest buton pentru a reveni la meniul principal.

10 SET CHEIE

Pentru utilizare, consultați capitolul „Setări de sistem”.

SETĂRI DE SISTEM

CONFIGURAREA TRANSMIȚĂTORULUI

1 MENIU PRINCIPAL

Meniul principal afișează frecvența radio, modul de funcționare (Mono/Stereo) și nivelul semnalului (AF L și AF R).

**1****2** SELECȚIA UNUI GRUP DE FRECVENȚĂ

Apăsați butonul SET până când pe afișaj apare „GROUP SELECT”. Apăsați butoanele sau pe ▲ sau ▼ selecta grupul de frecvență dorit.

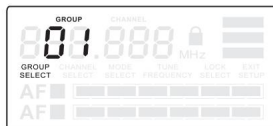
**2**

3 SELECTAREA UNUI CANAL

Apăsați butonul SETARE până când pe afișaj apare „SELECTARE CANAL”. Acum apăsați butoanele sau pentru a selecta canalul dorit.

Notă: Dacă activați mai multe sisteme în același timp, trebuie să vă asigurați că toate sistemele utilizate funcționează pe același grup de frecvență, dar pe canale diferite.

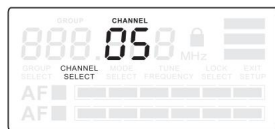
**3****4** SELECTAREA MODULUI DE EXERCITIU

Apăsați butonul SET până când pe afișaj apare „MODE SELECT”. Folosiți butoanele sau pentru a alege acum modul Mono sau Stereo.

Selectați modul Mono numai dacă trebuie să transmiteți un semnal audio (Mono) către receptor. Semnalul este prezent pe ambele canale (stânga/dreapta) ale receptorului. În modul Mono, se poate utiliza doar intrarea din dreapta (INPUT RIGHT) a emițătorului.

Selectați modul Stereo pentru a trimite un semnal stereo sau două semnale mono către transmițător. Informații despre acest lucru pot fi găsite în capitolul Mod Stereo și Focus.

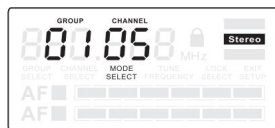
**4****5** BLOCURI ÎMPOTRIVA MIȘCĂRII INVOLUNTARE

Apăsați butonul SET până când pe afișaj apare „LOCK SELECT”. Acum apăsați butonul sau pentru a bloca sau debloca sistemul.

Dacă este activă opțiunea „BLOCARE SELECTARE”, setările sistemului pot fi vizualizate, dar nu și modificate.

IEȘIRE DIN MENU DE CONFIGURARE

Apăsați butonul SET până când pe afișaj apare „EXIT SETUP”. Acum apăsați sau pentru a ieși din meniu. Dacă nu se apasă niciun buton de control, afișajul revine automat la meniul principal după câteva secunde.

CONFIGURAREA RECEPTORULUI

Pentru a regla setările receptorului, apăsați ușor pe punctele marcate de pe părțile laterale ale capacului compartimentului bateriei și ridicați-l. Butoanele Escape (ESC) și SET sunt acum accesibile. Pentru a reveni la meniul principal după modificarea setărilor, apăsați Escape (ESC).

**1****1** MENUI PRINCIPAL

Meniul principal afișează frecvența radio, nivelurile RF și AF, modul Mono/Stereo, egalizatorul, limitatorul și starea blocării.



2

2. ECHILIBRUL

Setarea raportului de volum dintre canalele stâng și drept ale unui semnal stereo existent folosind butoanele sau ▲▼ dacă emițătorul este în modul mono, butoanele sau definesc poziția semnalului în câmpul panoramic.

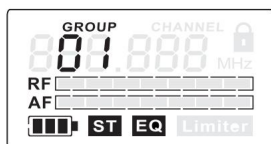

3

3. SELECTAREA UNUI GRUP DE FRECVENȚĂ

Apăsați butonul SET de pe receptor până când apare „GROUP” și începe să clipească. Acum apăsați sau pentru a selecta grupul de frecvență dorit.

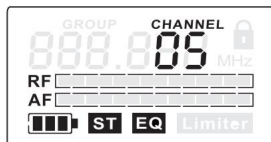

4

4. SELECTAREA UNUI CANAL

Apăsați butonul SET până când pe afișaj apare „CHANNEL” și clipește, apoi utilizați sau pentru a selecta canalul dorit.



5

5. EGALIZATOR

Apăsați butonul SET până când apare „EQ” și clipește pe afișaj. Acum folosiți butoanele sau pentru a selecta dacă egalizatorul trebuie activat (EQ ON) sau dezactivat (EQ OFF). Cu EQ activat, înaltele sunt crescute cu aproximativ 6 dB la 10 kHz.



6

6 LIMITĂTOR

Apăsați butonul SET până când pe afișaj apare „LIMITER” și clipește. Folosiți butonul sau  pentru a activa (Limiter ON) sau a dezactiva (Limiter OFF) limitatorul.

**7****7** BLOCARE RECEPTOR

Apăsați butonul SET până când pe afișaj apare „LIMITER” și clipește. Folosiți butonul sau  pentru a activa (Limiter ON) sau a dezactiva (Limiter OFF) limitatorul.

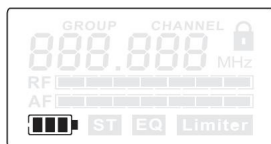
**8****8** NIVELUL BATERIEI

Nivelul de încărcare al bateriei este afișat în trepte. După al patrulea nivel (fără bară pe simbolul bateriei), LED-ul „LOW” de lângă afișaj se aprinde în roșu. Dacă se întâmplă acest lucru, înlocuiți bateriile imediat.

CONFIGURAREA RECEPTORULUI

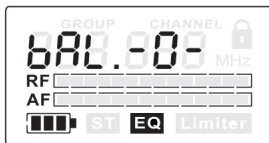
**1****2****1** ● DURI STEREO

Pentru a transmite un semnal audio stereo, selectați modul Stereo. Apăsați butonul SET până când pe afișaj apare „FO OFF” sau „FO ON” și clipește. Folosiți butonul sau pentru a activa modul Stereo (FO OFF). În modul Stereo, puteți auzi semnalele de intrare ale transmțătorului, atât stânga, cât și dreapta, prin căștile conectate la receptor.

Pe receptor, puteți acum regla balansul dintre cele două semnale de intrare folosind butoanele sau . Sunt disponibile în total 31 de niveluri în acest scop. Utilizarea butonului deplasează poziția centrală a unui semnal stereo spre dreapta (1-, 2-, 3-, 4-, 5-, 6-, 7-, 8-, 9-, A-, b-, C-, d-, E-, F-) în 15 pași, iar utilizarea butonului o deplasează spre stânga (-1, -2, -3, -4, -5, -6, -7, -8, -9, -A, -b, -C, -d, -E, -F) în 15 pași. Pentru a muta poziția centrală a unui semnal audio stereo în centrul bazei stereo, selectați setarea „0-”. Pentru a transmite un semnal audio stereo în modul stereo, atât emițătorul, cât și receptorul trebuie să fie în modul stereo, iar un semnal audio stereo trebuie să fie prezent la intrările INPUT LEFT și RIGHT. Dacă emițătorul este în modul Mono, semnalul audio de la intrarea din dreapta (INPUT RIGHT) este transmis.



3

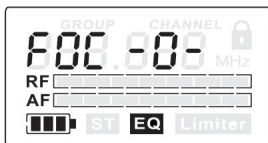

4

3. MODURI DE FOCALIZARE (CUNOSCUTE ȘI CA „DUAL-MONO“)

Pentru a auzi două semnale mono în centrul câmpului panoramic și pentru a putea regla volumul acestora individual, selectați modul Focus.

Exemplu de trupă rock (utilizatorul este cântărețul): Primul semnal audio mono constă dintr-un mix de tobe, bas și chitară (mixer calea de monitorizare 1). Al doilea semnal audio mono constă din semnalul de microfon al cântărețului (mixer calea de monitorizare 2). Acum cântărețul poate ajusta raportul de volum dintre instrumente și propria voce, precum și volumul general, direct pe receptorul său.

Apăsați butonul SET până când pe afișaj apare „FO OFF” sau „FO ON” și clipește. Folosiți butoanele sau pe pentru a activa modul Focus (FO ON).

În modul Focus, cele două semnale de intrare ale transmițătorului sunt mixate și redată mono. Raportul de volum al celor două semnale poate fi acum setat de utilizator direct pe receptor folosind butoanele sau , unde sunt disponibile un total de 31 de niveluri. Pentru a comuta semnalul mono prezent pe intrarea dreaptă (INPUT RIGHT) a transmițătorului pe fundal, utilizați butonul (15 niveluri: FOC 1-, 2-, 3-, 4-, 5-, 6-, 7-, 8-, 9-, A-, b-, C-, d-, E-, max F-). Prin urmare, raportul de volum este modificat în favoarea semnalului audio prezent pe intrarea stângă (INPUT LEFT) a transmițătorului.

Pentru a aduce în fundal semnalul mono prezent pe intrarea stângă (INPUT LEFT) a transmițătorului, utilizați butonul (15 niveluri: FOC -1, -2, -3, -4, -5, -6, -7, -8, -9, -A, -b, -C, -d, -E, max F-). Raportul volumului este astfel modificat în favoarea semnalului audio prezent pe intrarea dreaptă (INPUT RIGHT) a transmițătorului. În setarea FOC -0-, cele două semnale de intrare ale transmițătorului sunt reproduse la același raport de volum.

Pentru a reda semnalul în modul Focus, emițătorul trebuie să fie în modul stereo și trebuie să existe un semnal prezent la ambele intrări, INPUT LEFT și RIGHT. Dacă emițătorul este în modul mono, semnalul audio prezent la intrarea INPUT RIGHT este acum transmis.

ASAMBLARE ȘI DEPARARE

ASAMBLARE

Pentru o transmisie optimă, amplasați emițătorul la cel puțin 1 m înălțime și îndreptați antena vertical în sus. Dacă se utilizează mai multe sisteme wireless într-o instalație, asigurați-vă că antenele nu se ating și nu se suprapun. Nu amplasați emițătorul în apropierea obiectelor metalice sau a dispozitivelor controlate digital (CD playere, computere, console de jocuri etc.). Emițătorul și receptorul trebuie să fie în „linie vizuală” directă.

DEPARARE

DEFECTAT	AFIȘAJ	SOLUȚIE
Niciun sunet sau volumul este prea scăzut.	Receptor: afișaj oprit.	Verificați dacă bateriile nu sunt descărcate și dacă receptorul este activat.
	Transmițător: afișaj oprit.	Verificați conexiunea dintre sursa de alimentare și emițător. Porniți emițătorul.
	Receptor: Este pornit, dar lumina RF nu este aprinsă.	Asigurați-vă că emițătorul și receptorul sunt setate pe aceeași frecvență.
		Reduceți distanța dintre emițător și receptor și asigurați-vă că cele două dispozitive sunt în contact vizual direct.
	Receptor: activat, lumina RF este aprinsă.	Asigurați-vă că antena transmițătorului este montată corect. Măriți volumul receptorului și verificați conexiunea căștilor. Verificați nivelul de intrare al transmițătorului și creșteți-l dacă este necesar.
Distorsiuni sau interferență.	Receptor: Indicator luminos RF aprins.	Măriți distanța față de posibilele surse de interferență (dispozitive controlate digital, cum ar fi CD playere, console etc.). Folosește o frecvență radio diferită.
Distorsiune sonoră.	Receptor: LED-ul LOW BATT este aprins. Transmițător: Indicatorul de nivel este prea ridicat.	Înlocuiți bateriile cu unele noi. Reduceți volumul folosind controlul de nivel al transmițătorului sau controlul de volum de pe dispozitivul de redare.
Mod Stereo și Focus: Ar trebui să auziți doar semnalul de intrare din dreapta al transmițătorului, chiar dacă transmițătorul este în modul Stereo și utilizați ambele intrări ale transmițătorului.	Transmițător: Transmițătorul este în modul Mono.	Setați transmițătorul pe modul Stereo.
Ar trebui să se transmită un semnal mono, dar semnalul ar trebui să se audă doar pe o parte a căștilor.	Transmițător: Transmițătorul este în modul Stereo.	Setați transmițătorul pe modul Mono.
Două semnale mono ar trebui să se audă în centrul căștilor, dar acestea sunt distribuite la stânga și la dreapta.		Puneți transmițătorul în modul Focus.

SPECIFICAȚII

Nume model:		LDME11000G2
Tip produs:	Set de monitorizare intraauriculară	
Interval de frecvență radio:	LDME1100G2: 823 - 832 MHz și 863 - 865 MHz LDME1100G2B5: 584 - 607 MHz LDME1100G2B6: 655 - 679 MHz	
Greutate:	1,3 kg	

LDME11000G2BPR	
Tip produs:	Receptor portabil
Canale:	LDME1100G2: 96 (8 grupuri a câte 12 canale) LDME1100G2B5/B6: 120 (10 grupuri a câte 12 canale)
Metoda de transmitere:	FM, stereo
Răspuns în frecvență:	60 Hz - 16.000 Hz
Câștig antenă:	0,5 dBi
Raport semnal-zgomot:	80 dB
Factor de distorsiune armonică totală (THD):	< 1%
Ieșiri audio:	Mufă stereo de 3,5 mm
Nivel maxim de ieșire audio:	100 mW
Elemente de control:	Sus, Jos, Setare, Volum, Escape
Indicatori:	LCD, baterie descărcată, RF
Dietă:	2 x 1,5 V AA
Durata de utilizare:	> 12 ore, depinde de baterii
Lungime:	65 mm
Înălțime:	90 mm
Adâncime:	24 mm
Greutate:	0,1 kg (fără baterii)

LDME11000G2T	
Tip produs:	Transmițător
Canale:	LDME1100G2: 96 (8 grupuri a câte 12 canale) LDME1100G2B5/B6: 120 (10 grupuri a câte 12 canale)
Metoda de transmitere:	FM, stereo
Putere de ieșire de înaltă frecvență:	10 mW
Răspuns în frecvență:	60 Hz - 16.000 Hz
Câștig antenă:	2,15 dBi
Raport semnal-zgomot:	85 dB
Intrări:	2
Conexiuni de intrare:	Mufă de 6,3 mm, XLR
Impedanță de intrare (kOhm):	14 kOhm
Mufă antenă:	Barajul BNC
Elemente de control:	Nivel de intrare, Putere, Sus, Jos, Pad, Setare, Volum câști
Indicatori:	Afișaj cu cristale lichide
Dietă:	12 - 18V CC
Lungime:	200 mm
Înălțime:	44 mm
Adâncime:	96 mm
Greutate:	1,2 kg
Accesorii (incluse):	Manual, cablu de alimentare, câști, kit de montare în rack

DECLARAȚII ALE PRODUCĂTORULUI

GARANȚIA PRODUCĂTORULUI ȘI LIMITAREA RĂSPUNDERII

Condițiile noastre actuale de garanție și limitările de răspundere pot fi găsite la adresa: https://cdn-shop.adamhall.com/media/pdf/DECLARAȚII-PRODUCĂTORILOR_SISTEME_LD.pdf. În caz de asistență, adresați-vă Adam Hall GmbH, Adam-Hall-Str. 1, 61267 Neu Anspach / E-mail Info@adamhall.com / +49 (0)6081 / 9419-0.



ELIMINAREA CORECTĂ A PRODUSULUI

(În vigoare în Uniunea Europeană și în alte țări europene în care este implementată colectarea separată a deșeurilor) Acest simbol plasat pe produs sau pe documentele acestuia indică faptul că, pentru a evita daunele aduse mediului și oamenilor cauzate de eliminarea necontrolată a deșeurilor, La sfârșitul ciclului său de viață, aparatul nu trebuie eliminat împreună cu deșeurile menajere normale. Prin urmare, produsul trebuie eliminat separat de alte deșeuri și reciclat pentru a promova cicluri economice sustenabile. Clienții privați pot obține informații despre opțiunile de eliminare ecologice de la comerciantul de unde a fost achiziționat produsul sau de la autoritățile regionale competente. Clienții comerciali trebuie să contacteze furnizorul și să verifice orice condiții contractuale privind eliminarea aparatului. Acest produs nu trebuie eliminat împreună cu alte deșeuri industriale.

