

MANUAL DE UTILIZARE
INSTRUCȚIUNI DE UTILIZARE
MANUAL DE UTILIZARE
MANUAL DE UTILIZARE
MANUAL DE INSTRUCȚIUNI
MANUAL DE UTILIZARE



LDMEI100G²

SISTEM DE MONITORIZARE INTRA - URECHI FĂRĂ FIR

LDMEI100G2

CONȚINUT / INHALTSVERZEICHNIS / CONTENU / CONTENIDO / TREŠĆ / CONTENUTO

ENGLEZĂ

MĂSURI PREVENTIVE	3-4
INTRODUCERE	4
COMPONENTELE SISTEMULUI	5
TRANSMIȚĂTOR PANEL FRONTAL	6
TRANSMIȚĂTOR PANEL SPATE	6-7
RECEPTOR PACK DE CORP	7-8
CONFIGURAREA SISTEMULUI	9-10
CONFIGURARE ȘI DEPANARE	11
SPECIFICAȚII	12
DECLARAȚII ALE PRODUCĂTORULUI	13

GERMAN

INSTRUCȚIUNI DE SIGURANȚĂ	14-15
INTRODUCERE	15
COMPONENTELE SISTEMULUI	16
TRANSMIȚĂTOR DISPOZITIV FRONTAL	17-18
PARTEA SPATE A TRANSMIȚĂTORULUI DISPOZITIVULUI	17-18
RECEPTOR DE BUZUNAR	18-19
SETĂRI DE SISTEM	20-21
CONFIGURARE ȘI DEPANARE	22
SPECIFICAȚII	23-24
DECLARAȚII ALE PRODUCĂTORULUI	24

FRANCEZĂ

MĂSURI PREVENTIVE	25-26
INTRODUCERE	26
COMPONENTELE SISTEMULUI	27
FAȚĂ DE AVENTURIER	28-29
TRANSMIȚĂTOR PANEL SPATE	28-29
RECEPTOR DE BUZUNAR	29-30
MENIURI SETĂRI DISPOZITIV	31-32
CONFIGURARE ȘI DEPANARE	33-34
CARACTERISTICI	34
DECLARAȚII	35-36

SPANIOLĂ

MĂSURI DE SECURITATE	36-37
INTRODUCERE	37
COMPONENTELE SISTEMULUI	38-39
PANOU FRONTAL AL TRANSMIȚĂTORULUI	39
PANOU SPATE AL TRANSMIȚĂTORULUI	39-40
RECEPTOR FLACON	40-41
CONFIGURAȚIA SISTEMULUI	42-43
INSTALARE ȘI DEPANARE	44
SPECIFICAȚII	45-46
DECLARAȚIA PRODUCĂTORULUI	46

LUSTRII

PRECAUȚII	47-48
INTRODUCERE	48
ELEMENTE DE SISTEM	49
PARTEA FAȚĂ A TRANSMIȚĂTORULUI	50
SPATELE TRANSMIȚĂTORULUI	50-51
RECEPTOR DE BUZUNAR	51-52
SETĂRI DE SISTEM	53-54
SETARE ȘI DEPANARE	55-56
SPECIFICAȚII	56
DECLARAȚII ALE PRODUCĂTORULUI	57

ITALIAN

MĂSURI DE PRECAUȚIE	58-59
INTRODUCERE	59
COMPONENTELE SISTEMULUI	60
PANOU FRONTAL AL TRANSMIȚĂTORULUI	61
PANELUL SPATE AL TRANSMIȚĂTORULUI	62-63
RECEPTOR PORTABIL	63-64
SETĂRI DE SISTEM	64-65
ASAMBLARE ȘI DEPANARE	66
SPECIFICAȚII	67
DECLARAȚII ALE PRODUCĂTORULUI	68

ENGLEZĂ

AI FĂCUT ALEGEREA CORECTĂ!

Am conceput acest produs pentru a funcționa fiabil timp de mulți ani. LD Systems este sinonim cu numele său și cu mulți ani de experiență ca producător de produse audio de înaltă calitate. Vă rugăm să citiți cu atenție acest Manual de utilizare, pentru a putea începe rapid să utilizați optim produsul dumneavoastră LD Systems. Puteți găsi mai multe informații despre LD-SYSTEMS pe site-ul nostru de internet WWW.LD-SYSTEMS.COM

MĂSURI PREVENTIVE

- Vă rugăm să citiți cu atenție aceste instrucțiuni.
- Păstrați toate informațiile și instrucțiunile într-un loc sigur.
- Urmați instrucțiunile.
- Respectați toate avertismentele de siguranță. Nu îndepărtați niciodată avertismentele de siguranță sau alte informații de pe echipament.
- Utilizați echipamentul numai în modul și în scopul prevăzut.
- Folosiți doar suporturi și/sau suporturi suficient de stabile și compatibile (pentru instalații fixe). Asigurați-vă că suporturile de perete sunt instalate și fixate corect. Asigurați-vă că echipamentul este instalat în siguranță și nu poate cădea.
- În timpul instalării, respectați reglementările de siguranță aplicabile din țara dumneavoastră.
- Nu instalați și nu utilizați niciodată echipamentul în apropierea caloriferelor, a registrelor de căldură, a cuptoarelor sau a altor surse de căldură. Asigurați-vă că echipamentul este întotdeauna instalat astfel încât să fie răcit suficient și să nu se supraîncălzească.
- Nu așezați niciodată surse de aprindere, de exemplu, lumânări aprinse, pe echipament.
- Fantele de ventilație nu trebuie blocate.
- Acest aparat este conceput exclusiv pentru utilizare în interior, nu utilizați acest echipament în imediata apropiere a apei (nu se aplică echipamentelor speciale de exterior - în acest caz, respectați instrucțiunile speciale menționate mai jos). Nu expuneți acest echipament la materiale, fluide sau gaze inflamabile.
- Asigurați-vă că apa care picură sau stropi nu poate pătrunde în echipament. Nu așezați pe echipament recipiente umplute cu lichide, cum ar fi vase sau recipiente de băut.
- Asigurați-vă că obiectele nu pot cădea în dispozitiv.
- Utilizați acest echipament numai cu accesoriile recomandate și prevăzute de producător.
- Nu deschideți și nu modificați acest echipament.
- După conectarea echipamentului, verificați toate cablurile pentru a preveni deteriorarea sau accidentele, de exemplu, din cauza pericolului de împiedicare.
- În timpul transportului, asigurați-vă că echipamentul nu poate cădea și nu poate provoca daune materiale și vătămări corporale.
- Dacă echipamentul dumneavoastră nu mai funcționează corect, dacă au pătruns fluide sau obiecte în interiorul echipamentului sau dacă acesta a fost deteriorat în alt mod, opriți-l imediat și deconectați-l de la priză de rețea (dacă este un dispozitiv alimentat cu energie electrică). Acest echipament poate fi reparat numai de personal autorizat și calificat.
- Curățați echipamentul folosind o lavetă uscată.
- Respectați toate legile aplicabile privind eliminarea deșeurilor din țara dumneavoastră. În timpul eliminării ambalajelor, vă rugăm să separați plasticul de hârtia/cartonul.
- Pungile de plastic trebuie ținute departe de copii.

PENTRU ECHIPAMENTELE CARE SE CONECTEAZĂ LA REȚEAUA DE ALIMENTARE:

- ATENȚIE! Dacă cablul de alimentare al dispozitivului este echipat cu un contact de împământare, atunci acesta trebuie conectat la o priză cu împământare de protecție. Nu dezactivați niciodată împământarea de protecție a unui cablu de alimentare.
- Dacă echipamentul a fost expus la fluctuații puternice de temperatură (de exemplu, după transport), nu îl porniți imediat. Umiditatea și condensul pot deteriora echipamentul. Nu porniți echipamentul până când acesta nu a atins temperatura camerei.
- Înainte de a conecta echipamentul la priză de alimentare, verificați mai întâi dacă tensiunea și frecvența rețelei corespund cu valorile specificate pe echipament. Dacă echipamentul are un comutator de selectare a tensiunii, conectați echipamentul la priză de alimentare numai dacă valorile echipamentului și valorile alimentării de la rețeaua electrică corespund. Dacă cablul de alimentare sau adaptorul de alimentare inclus nu se potrivește în priză de perete, contactați electricianul.
- Nu călcați pe cablul de alimentare. Asigurați-vă că acesta nu se îndoaie, în special la priză de rețea și/sau la adaptorul de alimentare și la conectorul echipamentului.
- La conectarea echipamentului, asigurați-vă că este întotdeauna ușor accesibil cablul de alimentare sau adaptorul de alimentare. Deconectați întotdeauna echipamentul de la sursa de alimentare dacă nu este utilizat sau dacă doriți să îl curățați. Scoateți întotdeauna cablul de alimentare și adaptorul de alimentare din priză la ștecher sau adaptor și nu trăgând de cablu. Nu atingeți niciodată cablul de alimentare și adaptorul de alimentare cu mâinile ude.
- Ori de câte ori este posibil, evitați pornirea și oprirea echipamentului în succesiune rapidă, deoarece altfel acest lucru poate scurta durata de viață utilă a echipamentului.
- INFORMAȚII IMPORTANTE: Înclocuiți siguranțele numai cu siguranțe de același tip și cu aceeași putere. Dacă o siguranță se arde în mod repetat, contactați un centru de service autorizat.
- Pentru a deconecta complet echipamentul de la rețeaua electrică, scoateți cablul de alimentare sau adaptorul de la priză.
- Dacă dispozitivul este echipat cu un conector de alimentare Volex, conectorul Volex al echipamentului trebuie deblocat înainte de a putea fi scos. Totuși, acest lucru înseamnă și că echipamentul poate aluneca și cădea dacă cablul de alimentare este tras, ceea ce poate duce la vătămări corporale și/sau alte daune. Din acest motiv, fiți întotdeauna atenți atunci când pozați cablurile.
- Deconectați cablul de alimentare și adaptorul de alimentare de la priză dacă există riscul de trăsnet sau înainte de perioade lungi de neutilizare.
- Aparatul trebuie instalat doar fără tensiune (deconectați ștecherul de la rețea).
- Praful și alte resturi din interiorul unității pot provoca deteriorări. Unitatea trebuie întreținută sau curățată periodic (fără garanție), în funcție de condițiile ambientale (praf etc., nicotină, ceată), de către personal calificat pentru a preveni supraîncălzirea și funcționarea defectuoasă.
- Vă rugăm să păstrați o distanță de cel puțin 0,5 m față de orice materiale combustibile.

35. Cablurile de alimentare pentru alimentarea mai multor dispozitive trebuie să aibă o secțiune transversală de cel puțin 1,5 mm². În UE, cablurile trebuie să corespundă standardului H05VV-F sau similar. Adam Hall oferă cabluri adecvate. Cu aceste cabluri, puteți conecta mai multe dispozitive prin conexiunea de ieșire a energiei și conexiunea de intrare a energiei a unui dispozitiv suplimentar. Asigurați-vă că consumul total de curent al tuturor dispozitivelor conectate nu depășește valoarea specificată pentru toate dispozitivele conectate (eticheta de pe dispozitiv). Asigurați-vă că mențineți conexiunile cablului de alimentare cât mai scurte posibil.



ATEN IE:

Pentru a reduce riscul de electrocutare, nu îndepărtați capacul (sau spatele). În interior nu există piese care pot fi reparate de către utilizator. Ținerea și reparațiile trebuie efectuate exclusiv de către personal de service calificat.



Triunghiul de avertizare cu simbolul fulgerului indică o tensiune periculoasă neizolată în interiorul unității, care poate provoca un șoc electric.



Triunghiul de avertizare cu semnul exclamării indică instrucțiuni importante de utilizare și ținere.

ATENȚIE – NIVELURI RIDICAT DE VOLUM CU PRODUSE AUDIO!

Acest echipament este destinat utilizării profesionale. Prin urmare, utilizarea comercială a acestui echipament este supusă normelor și reglementărilor naționale aplicabile privind prevenirea accidentelor. În calitate de producător, Adam Hall este obligat să vă notifice în mod oficial cu privire la existența unor potențiale riscuri pentru sănătate.

Deteriorarea auzului cauzată de volumul ridicat și expunerea prelungită: În timpul utilizării, acest produs este capabil să producă niveluri ridicate de presiune sonoră (SPL) care pot duce la deteriorarea ireversibilă a auzului la artiști, angajați și membri ai publicului.

Din acest motiv, evitați expunerea prelungită la volume care depășesc 90 dB.



Pentru a preveni posibilele afectări ale auzului, evitați ascultarea la volum ridicat pentru perioade lungi de timp. Chiar și expunerea la explozii scurte de zgomot puternic poate duce la pierderea auzului. Vă rugăm să mențineți volumul constant la un nivel confortabil.

INTRODUCERE

Noul sistem de monitorizare intraauricular LD Systems ME1 100 G2 cu o calitate excepțională a sunetului și o gamă dinamică largă.

Sistemul comută între modul mono și stereo pentru o monitorizare perfectă pentru muzicieni, actori sau vorbitori live. Un limitator încorporat asigură o reproducere uniformă și fără distorsiuni a sunetului, cu o gamă de frecvență de 80Hz - 15 kHz și se remarcă prin raportul semnal-zgomot ridicat și distorsiunea armonică totală redusă.

Afășajele multifuncționale ale emițătorului și receptorului indică toate stările importante ale sistemului. Cu baterii de înaltă calitate, este posibil să se atingă timpi de funcționare de 10 ore și mai mult. Pachetul ME1 100 G2 include căști de înaltă calitate, un kit de montare în rack de 19" și o cutie de transport robustă din plastic ABS.

Utilizarea sistemelor de microfoane fără fir poate necesita o licență conform reglementărilor specifice țării. Vă rugăm să contactați autoritatea locală competentă pentru mai multe informații.

COMPONENTELE SISTEMULUI

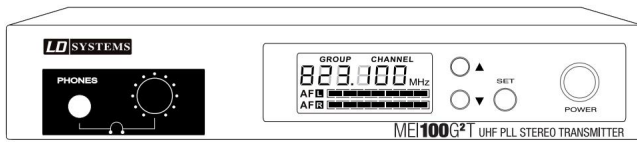

Transmi ător

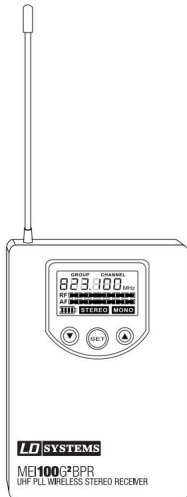

Receptor

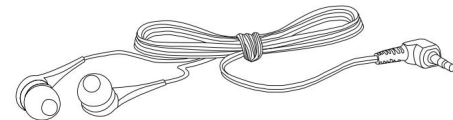

Căști

Pachet de alimentare

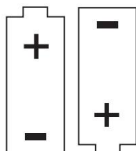
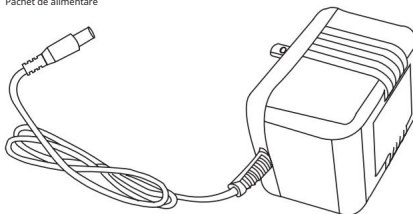

Baterii (2 x AA)

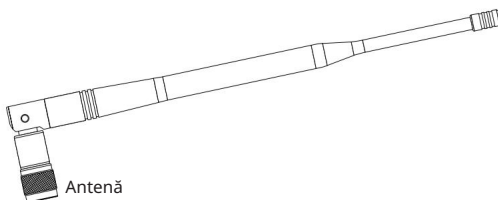

Antenă

TRANSMIȚĂTOR PANEL FRONTAL

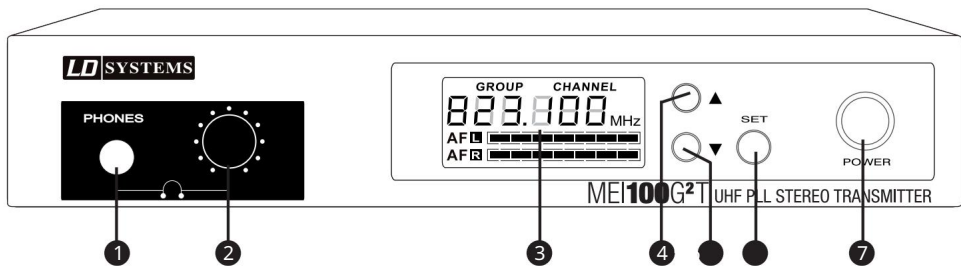

1 MUFĂ PENTRU CĂȘTI

2 CONTROL VOLUM CĂȘTI

Rotirea butonului spre stânga reduce volumul; rotirea acestuia spre dreapta crește volumul. Pentru a evita deteriorarea auzului, setați volumul la minim înainte de a utiliza căștile, apoi creșteți încet volumul. Atenție: volumul ridicat poate provoca leziuni permanente ale auzului.

3 FIȘAJE LC

Consultați „Configurarea sistemului”.

4 BĂGEATĂ ÎN SUS, MĂREȘTE VALOAREA

Consultați „Configurarea sistemului”.

5 BĂGEATĂ ÎN JOS, SCĂDERE VALOARE

Consultați „Configurarea sistemului”.

6 BUTON DE PROGRAMARE (SETARE)

Consultați „Configurarea sistemului”.

7 BUTON DE PORNIRE

Pornire: Apăsați și țineți apăsat butonul timp de două secunde. Oprire: Apăsați și țineți apăsat butonul timp de două secunde.

TRANSMIȚĂTOR PANEL SPATE

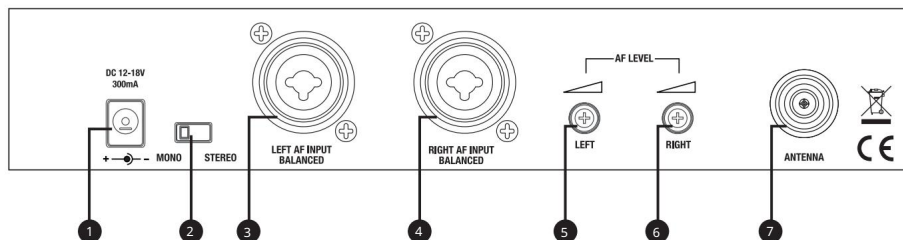

1 INTRARE PACHET DE ALIMENTARE

2 COMUTATOARE STEREO/MONO

Mod stereo: Ambele intrări de linie, stânga și dreapta, trebuie utilizate pentru a auzi un semnal stereo pe receptor. Este recomandabil să setați intrările de linie stânga și dreapta la același nivel.

Mod mono: Trebuie utilizată o singură intrare de linie pentru a auzi un semnal mono pe ambele părți ale căștilor.

Dacă există semnale diferite pe ambele intrări de linie, acestea sunt combinate într-un semnal mono însumat. Intensitatea celor două semnale este apoi ajustată folosind controalele de nivel de intrare ale canalului stâng și drept.

3 MUFE XLR/JACKET DE 6,3 MM (COMBO) INTRARE STÂNGĂ

4 MUFE XLR/JACKET DE 6,3 MM (COMBO) INTRARE DREAPTA

5 NIVELURI DE INTRARE

Canalul stâng

6 NIVELURI DE INTRARE

Canalul drept

7 MUFA DE ANTENĂ

50 Ω

RECEPTOR PACK DE CORP

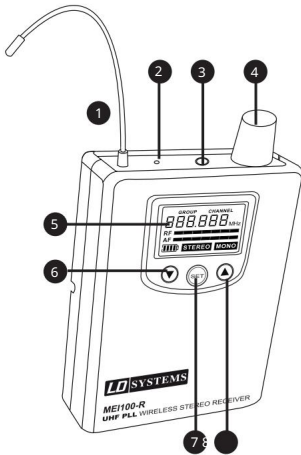

1 ANTENĂ

2 LED-uri SEMNAL RF

Se aprinde când este prezent un semnal RF.

3 CONECTOR CĂȘTI/CĂȘTI MUFA STEREO DE 3,5 MM

4 NTRERUPĂTOR ON/OFF ȘI CONTROL VOLUM PENTRU IEȘIRE CĂȘTI/CĂȘTI

Pentru a porni, rotiți butonul spre dreapta (în sensul acelor de ceasornic) după punctul de fixare. Pentru a opri, rotiți butonul spre stânga (în sens invers acelor de ceasornic) după punctul de fixare. Rotirea butonului spre stânga reduce volumul; rotirea acestuia spre dreapta crește volumul. Pentru a evita deteriorarea auzului, setați volumul la minim înainte de a utiliza căștile, apoi creșteți încet volumul. Atenție: volumul ridicat poate provoca leziuni permanente ale auzului.

5 FIȘAJ LC**6** ÎNGEATĂ ÎN JOS, SCĂDERE VALOARE**7** TETURI

Buton de programare

8 ÎNGEATĂ ÎN SUS, MĂREȘTE VALOAREA

CLEME DE CUREA

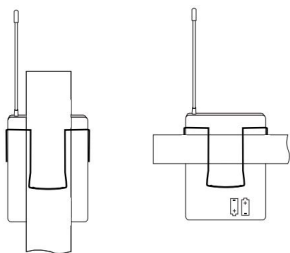

PURTAREA RECEPTORULUI BODY PACK

Prindeți receptorul de curea sau de o curea adecvată. Pentru o fixare optimă, cleva trebuie întotdeauna împinsă complet peste curea și/sau curea (vezi ilustrația).

ÎNLOCUIREA BATERIEI

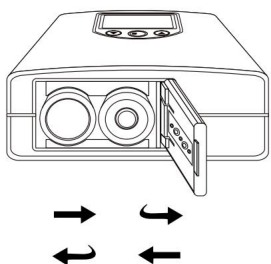

Apăsăți punctul marcat cu „OPEN” de pe capacul compartimentului bateriilor și împingeți-l simultan spre mijlocul unității. Capacul se va deschide și bateriile pot fi scoase. După introducerea bateriilor noi (orientarea bateriilor este indicată pe spatele dispozitivului), apăsați capacul compartimentului bateriilor în locul marcat cu „CLOSE” și împingeți-l spre marginea dispozitivului până când se blochează.

Cu baterii de înaltă calitate, este posibil să se obțină o autonomie de 10 ore sau mai mult. Când simbolul bateriei de pe panoul LCD clipește, bateriile (tip AA) trebuie înlocuite imediat. Scoateți bateriile înainte de perioade lungi de neutilizare.

CONFIGURAREA SISTEMULUI

PROGRAMAREA TRANSMIȚĂTORULUI

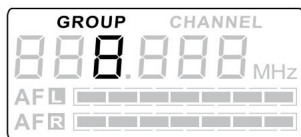

1

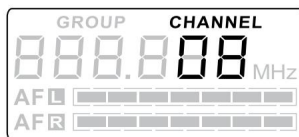

2

Selecționați un GRUP și/sau un CANAL:

Apăsăți butonul SET (GROUP clipește). Grupa de frecvență dorită este selectată folosind tastele săgeată și (vezi Figura 1). Apăsăți din nou butonul SET (CHANNEL clipește). Grupa de frecvență dorită este selectată folosind tastele săgeată și (vezi Figura 2). Confirmați introducerea cu SET.

Notă: Cu un singur emițător se pot utiliza oricâte receptoare, cu condiția ca toate receptoarele să primească același semnal și să fie setate pe aceeași frecvență radio ca și emițătorul.

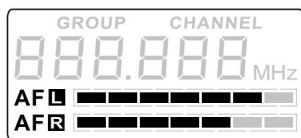

3

Afișaj nivel intrare audio:

Nivelul de intrare audio este indicat prin două indicatoare bară (canal stânga/dreapta, vezi Fig. 3).

Notă: Cu un singur emițător se pot utiliza oricâte receptoare, cu condiția ca toate receptoarele să primească același semnal și să fie setate pe aceeași frecvență radio ca și emițătorul.

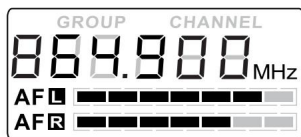

4

Opțiuni de afișare LC:

Nivel de intrare audio, frecvență radio a transmisiătorului (vezi Fig. 4).

Reglați nivelul de intrare audio folosind comenzile de nivel de pe panoul din spate al transmisiătorului. Nivelurile de intrare mai mari duc la un raport semnal-zgomot îmbunătățit. Etajul de intrare nu trebuie supraîncărcat.

PROGRAMAREA RECEPTORULUI

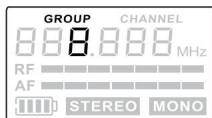

5



6

Selecționați un GRUP și/sau un CANAL:

Apăsăți butonul SET (GROUP clipește). Grupa de frecvență dorită este selectată folosind tastele săgeată și (vezi Figura 5). Apăsăți din nou butonul SET (CHANNEL clipește). Grupa de frecvență dorită este selectată folosind tastele săgeată și (vezi Figura 6). Confirmați cu SET.

ENLEZĂ

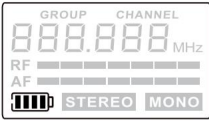

7

Indicator baterie:

Starea bateriei receptorului este indicată pe 5 niveluri (vezi Fig. ●)

GERMAN

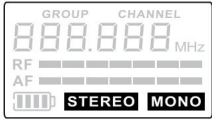

8

Indicator mod stereo/mono:

Receptorul detectează automat dacă este prezent un semnal stereo sau mono și indică starea respectivă pe afișajul LC (vezi Figura ●). Modul stereo/● este configurat pe emițător.

FRANCEZĂ



9

Opțiuni de afișare LC:

Starea bateriei, nivelul RF/audio, modul stereo/mono, frecvența radio (vezi Fig. ●)

SPANIOLĂ

ILUSTRUI

ITALIAN

CONFIGURARE ȘI DEPARANARE

ÎNFIINȚAT

Pentru o transmisie optimă, poziționați emițătorul la o înălțime minimă de 1 m și orientați antena vertical în sus. Când utilizați mai multe sisteme wireless într-o singură instalație, asigurați-vă că antenele nu se ating și nu se intersectează. Nu poziționați emițătorul în imediata apropiere a obiectelor metalice și a dispozitivelor controlate digital (CD playere, computere, console digitale etc.). Trebuie să existe o linie vizuală directă între emițător și receptor.

DEPARANARE

PROBLEMĂ	AFI A	SOLU IE
Niciun sunet sau volumul este prea scăzut.	Receptor: Afișajul este oprit.	Asigurați-vă că bateriile nu sunt descărcate și că receptorul este pornit.
	Transmițător: Afișajul este oprit.	Verificați conexiunea dintre sursa de alimentare și transmițător. Porniți transmițătorul.
	Receptorul: este pornit, dar indicatorul RF nu este aprins.	Asigurați-vă că emițătorul și receptorul sunt setate pe aceeași frecvență radio. Reduceți distanța dintre emițător și receptor și asigurați-vă că există o linie vizuală directă între emițător și receptor. Asigurați-vă că antena transmițătorului este instalată corect.
	Receptor: este pornit și indicatorul RF este aprins.	Măriți volumul la receptor și verificați conexiunea căștilor. Verificați nivelul de intrare al transmițătorului și măriți-l dacă este necesar.
Distorsiune sau zgomot.	Receptor: Indicatorul RF este pornit.	Măriți distanța față de posibilele cauze de interferență (dispozitive controlate digital, de exemplu, CD playere, computere, console digitale...) Folosește o frecvență radio diferită.
Sunet distorsionat.	Receptor: Simbolul bateriei clipește.	Înlocuiți bateriile cu unele noi.
	Transmițător: Indicatorul de nivel este prea ridicat	Reduceți volumul la comenzile de nivel ale emițătorului sau la volumul dispozitivului sursă.

SPECIFICAȚII

Denumire set:	LDMEI100G2
Denumirea modelului receptorului pachetului de centură:	LDMEI100G2BPR
Interval de frecvență:	LDMEI100G2: 823 - 832 MHz și 863 - 865 MHz LDMEI100G2B5: 584 - 607 MHz LDMEI100G2B6: 655 - 679 MHz
Canale:	LDMEI100G2: 96 (8 grupuri a câte 12 canale) LDMEI100G2B5/B6: 120 (10 grupuri a câte 12 canale)
Metoda de transmitere:	FM stereo
Răspuns în frecvență:	80 - 15.000 Hz
Căștig antenă:	0,5 dBi
Report semnal/zgomot:	> 90 dB(A)
THD:	0,50%
Ieșire audio:	Mufa stereo de 3,5 mm
Nivel maxim de ieșire audio:	100 mW
Comenzi:	Volum/ Pornit / Oprit, Setare, taste săgeată (sus/jos)
Indicatori:	Afișaj LC multifuncțional, semnal RF
Alimentare electrică:	2 baterii de mărimea „AA”
Timp de funcționare:	> 10 ore (în funcție de baterii)
Dimensiuni (L x I x A):	65 x 95 x 25 mm
Greutate:	0,07 kg (fără baterii)
Denumirea modelului emițătorului:	LDMEI100G2T
Interval de frecvență al receptorului radio:	LDMEI100G2: 823 - 832 MHz și 863 - 865 MHz LDMEI100G2B5: 584 - 607 MHz LDMEI100G2B6: 655 - 679 MHz
Canale:	LDMEI100G2: 96 (8 grupuri a câte 12 canale) LDMEI100G2B5/B6: 120 (10 grupuri a câte 12 canale)
Moduri de funcționare:	Mono/stereo
Metoda de transmitere:	FM stereo
Ieșire RF:	10 mW
Răspuns în frecvență:	80 - 15.000 Hz
Căștig antenă:	2,15 dBi
Report semnal/zgomot:	> 90 dB(A)
THD:	0,50%
Intrări:	2 x XLR/mufa de 6,3 mm (combo)
Impedanță de intrare:	100 kOhmi
Conector antenă:	BNC
Controale:	Pornire (pornit/oprit), Setare, taste săgeată (sus/jos), volum căști, nivel audio (Nivel AF) stânga/dreapta, comutator mono/stereo
Indicatori:	Afișaj LCD multifuncțional:
Alimentare electrică:	sursă de alimentare externă
Tensiune de funcționare:	12V - 18V CC, 300mA
Dimensiuni (L x I x A):	212 x 38 x 90 mm
Greutate:	0,57 kg
Denumirea modelului de căști:	LDIEHP1
Tip:	Intraauricular
Răspuns în frecvență:	30 - 20.000 Hz
Impedanță:	16 ohmi
Tip conector:	Mufa stereo de 3,5 mm
Lungimea cablului:	1,5 metri

ENGLÈZA

GERMAN

FRANCEZĂ

SPANIOLĂ

LUSTRII

ITALIAN

DECLARAȚII ALE PRODUCĂTORULUI

GARANȚIA PRODUCĂTORULUI ȘI LIMITĂRILE DE RĂSPUNDERE

Puteți găsi condițiile noastre actuale de garanție și limitările de răspundere la adresa: https://cdn-shop.adamhall.com/media/pdf/MANUFACTURERS-DECLARATIONS_LD_SYSTEMS.pdf Pentru a solicita service în garanție pentru un produs, vă rugăm să contactați Adam Hall GmbH, Adam-Hall-Str. 1, 61267 Neu Anspach / Email: Info@adamhall.com / +49 (0)6081 / 9419-0.



ELIMINARE CORECTĂ A ACESTUI PRODUS

(Valabil în Uniunea Europeană și în alte țări europene cu sistem de colectare diferențiată a deșeurilor) Acest simbol de pe produs sau de pe documentele acestuia indică faptul că dispozitivul nu poate fi tratat ca deșeu menajer. Acest lucru este pentru a evita deteriorarea mediului sau vătămările corporale cauzate de eliminarea necontrolată a deșeurilor. Vă rugăm să aruncați acest produs separat de alte deșeuri și să îl reciclați pentru a promova o activitate economică durabilă. Utilizatorii casnici trebuie să contacteze fie comerciantul de unde au achiziționat acest produs, fie administrația publică locală, pentru detalii despre unde și cum pot recicla acest articol într-un mod ecologic. Utilizatorii comerciali trebuie să contacteze furnizorul și să verifice termenii și condițiile contractului de achiziție. Acest produs nu trebuie amestecat cu alte deșeuri comerciale în vederea eliminării.

GERMAN

AI FĂCUT ALEGEREA CORECTĂ!

Acest dispozitiv a fost proiectat și fabricat conform unor standarde înalte de calitate pentru a asigura o funcționare fără probleme timp de mulți ani. LD Systems își asumă numele și mulți ani de experiență ca producător de produse audio de înaltă calitate. Vă rugăm să citiți cu atenție aceste instrucțiuni de utilizare pentru a putea utiliza rapid și optim noul dumneavoastră produs LD Systems. Mai multe informații despre LD SYSTEMS pot fi găsite pe site-ul nostru WWW.LD-SYSTEMS.COM

INSTRUCȚIUNI DE SIGURANȚĂ 1. Vă

1. rugăm să citiți cu atenție aceste instrucțiuni.
2. Păstrați toate informațiile și instrucțiunile într-un loc sigur.
3. Urmați instrucțiunile.
4. Respectați toate avertismentele. Nu îndepărtați instrucțiuni de siguranță sau alte informații de pe dispozitiv.
5. Utilizați dispozitivul numai conform destinației sale.
6. Folosiți doar trepiede sau suporturi stabile și adecvate (pentru instalări permanente). Asigurați-vă că suporturile de perete sunt instalate și fixate corect. Asigurați-vă că dispozitivul este instalat în siguranță și nu poate cădea.
7. La instalare, respectați reglementările de siguranță aplicabile în țara dumneavoastră.
8. Nu instalați și nu utilizați dispozitivul în apropierea caloriferelor, a unităților de stocare a căldurii, a cuptoarelor sau a altor surse de căldură. Asigurați-vă că dispozitivul este întotdeauna instalat într-un loc unde este răcit corespunzător și nu se poate supraîncălzi.
9. Nu așezați pe dispozitiv nicio sursă de aprindere, cum ar fi lumânări aprinse.
10. Fantele de ventilație nu trebuie blocate.
11. Acest dispozitiv este conceput exclusiv pentru utilizare în interior. Nu îl utilizați în imediata apropiere a apei (acest lucru nu se aplică dispozitivelor speciale de exterior - în acest caz, vă rugăm să consultați instrucțiunile speciale de mai jos). Nu permiteți ca dispozitivul să intre în contact cu materiale, lichide sau gaze inflamabile.
12. Asigurați-vă că în dispozitiv nu intră apă care picură sau stropi. Nu așezați pe dispozitiv recipiente umplute cu lichid, cum ar fi vase sau recipiente de băut.
13. Asigurați-vă că niciun obiect nu poate cădea în dispozitiv.
14. Folosiți dispozitivul numai cu accesoriile recomandate și prevăzute de producător. 15. Nu deschideți și nu modificați dispozitivul. 16. După conectarea dispozitivului, verificați traseul tuturor cablurilor pentru a preveni deteriorarea sau accidentele, cum ar fi pericolul de împiedicare.
17. În timpul transportului, asigurați-vă că dispozitivul nu cade și nu poate provoca daune materiale sau vătămări corporale.
18. Dacă dispozitivul funcționează defectuos, dacă au pătruns lichide sau obiecte în dispozitiv sau dacă dispozitivul a fost deteriorat în orice alt mod, opriți-l imediat și deconectați-l de la priză de alimentare (dacă este un dispozitiv activ).
- Acest dispozitiv poate fi reparat numai de către personal autorizat.
19. Folosiți o lavetă uscată pentru a curăța dispozitivul.
20. Respectați toate legile aplicabile privind eliminarea deșeurilor din țara dumneavoastră. Când aruncați ambalajele, vă rugăm să separați plasticul de hârtia/cartonul.
21. Pungile de plastic trebuie ținute departe de copii.

PENTRU DISPOZITIVE ALIMENTATE DE LA REȚEA:

22. ATENȚIE! Dacă cablul de alimentare al dispozitivului este echipat cu un contact de împănțare, acesta trebuie conectat la o priză de perete cu conductor de împănțare. Nu deconectați niciodată conductorul de împănțare al unui cablu de alimentare.
23. Nu porniți dispozitivul imediat dacă a fost expus la fluctuații puternice de temperatură (de exemplu, după transport). Umiditatea și condensul ar putea deteriora dispozitivul. Nu porniți dispozitivul până când acesta nu a atins temperatura camerei.
24. Înainte de a conecta aparatul la priză de perete, verificați mai întâi dacă tensiunea și frecvența rețelei de alimentare corespund cu valorile specificate pe aparat. Dacă aparatul are un comutator selector de tensiune, conectați-l la priză de perete numai dacă specificațiile aparatului corespund cu cele ale rețelei de alimentare. Dacă cablul de alimentare sau adaptorul furnizat nu se potrivește prizei dvs. de perete, consultați electricianul.
25. Nu călcați pe cablul de alimentare. Asigurați-vă că nu sunt îndoite cablurile sub tensiune, în special cele de la priză sau adaptor și de la priză dispozitivului.
26. La conectarea dispozitivului, asigurați-vă întotdeauna că este ușor accesibil cablul de alimentare sau adaptorul CA. Deconectați întotdeauna dispozitivul de la sursa de alimentare atunci când nu este utilizat sau când îl curățați. Scoateți întotdeauna cablul de alimentare sau adaptorul CA ținând de ștecher sau de adaptor, nu de cablu. Nu atingeți niciodată cablul de alimentare sau adaptorul CA cu mâinile ude.
27. Evitați pornirea și oprirea rapidă a dispozitivului, deoarece acest lucru ar putea afecta durata de viață a acestuia.
28. NOTĂ IMPORTANTĂ: Încalziți siguranțele numai cu siguranțe de același tip și valoare. Dacă o siguranță se arde în mod repetat, contactați un centru de service autorizat.
29. Pentru a deconecta complet dispozitivul de la rețeaua electrică, scoateți cablul de alimentare sau adaptorul de alimentare din priză de perete.
30. Dacă dispozitivul este echipat cu un conector de alimentare Volex, conectorul Volex corespunzător trebuie deblocat înainte de a putea fi scos. Totuși, aceasta înseamnă și că tragerea de cablu de alimentare ar putea face ca dispozitivul să alunece și să cadă, putând răni persoane și/sau provocând alte daune. Prin urmare, poziționați întotdeauna cablurile cu atenție.
31. Scoateți cablul de alimentare și adaptorul de alimentare din priză de perete în caz de pericol de fulgere sau dacă nu veți utiliza dispozitivul pentru o perioadă lungă de timp.
32. Dispozitivul trebuie instalat numai atunci când este scos din priză (ștecherul deconectat de la rețeaua electrică).
33. Praful și alte depuneri din interiorul dispozitivului îl pot deteriora. În funcție de condițiile de mediu (praf, nicotină, ceață etc.), dispozitivul trebuie întreținut și/sau curățat periodic de către personal calificat (nefiind acoperit de garanție) pentru a preveni supraîncălzirea și funcționarea defectuoasă.
34. Distanța față de materialele inflamabile trebuie să fie de cel puțin 0,5 m.

35. Cablurile de alimentare pentru alimentarea mai multor dispozitive trebuie să aibă o secțiune transversală a conductorului de cel puțin 1,5 mm². În UE, cablurile trebuie să fie H05VV-F sau echivalent. Cabluri adecvate sunt disponibile de la Adam Hall. Aceste cabluri vă permit să conectați mai multe dispozitive la portul Power IN al unui alt dispozitiv prin intermediul conexiunii Power out. Asigurați-vă că curentul total consumat de toate dispozitivele conectate nu depășește valoarea specificată (imprimată pe dispozitiv). Păstrați cablurile de alimentare cât mai scurte posibil.

**PERICOL**

Nu îndepărtați niciodată capacul, deoarece acest lucru prezintă risc de electrocutare. În interiorul dispozitivului nu există piese care să poată fi reparate de utilizator.

Întreținerea și reparațiile trebuie efectuate exclusiv de către personal de service calificat.



Triunghiul echilateral cu simbolul fulgerului avertizează asupra tensiunilor periculoase, neizolate, din interiorul dispozitivului, care pot provoca un șoc electric.



Triunghiul echilateral cu semnul exclamării indică instrucțiuni importante de utilizare și întreținere.

AVERTISMENT: NIVELURI RIDICAT DE VOLUM CU PRODUSE AUDIO!

Acest dispozitiv este destinat utilizării profesionale. Funcționarea comercială a acestui dispozitiv este supusă tuturor reglementărilor naționale aplicabile și directivelor de prevenire a accidentelor. În calitate de producător, Adam Hall este obligat prin lege să vă informeze în mod explicit cu privire la potențialele riscuri pentru sănătate.

Deteriorarea auzului cauzată de volume mari și expunere prelungită: Utilizarea acestui produs poate genera niveluri ridicate de presiune sonoră (SPL) care pot provoca leziuni ireparabile ale auzului artiștilor, personalului și spectatorilor.



Pentru a preveni posibilele vătămări ale auzului, evitați să ascultați la volum ridicat pentru perioade lungi de timp.

Expunerea la zgomote puternice, chiar și pentru perioade scurte de timp, poate provoca leziuni ale auzului. Vă rugăm să mențineți întotdeauna volumul la un nivel confortabil.

INTRODUCERE

Noul sistem de monitorizare intraauriculară LD Systems MEI 100 G2 oferă o calitate superioară a sunetului și o gamă dinamică largă.

Pentru o monitorizare perfectă a muzicienilor, actorilor sau difuzoarelor live, sistemul poate fi comutat între modurile mono și stereo. Un limitator integrat asigură o reproducere fluidă și fără distorsiuni a sunetului, cu o gamă de frecvență de la 80 Hz la 15 kHz și se caracterizează printr-un raport semnal-zgomot ridicat și o distorsiune armonică totală redusă.

Afișajele multifuncționale ale transmițătorului și receptorului arată toate stările importante ale sistemului. Bateriile de înaltă calitate oferă timpi de funcționare de 10 ore sau mai mult. Pachetul MEI 100 G2 include căști de înaltă calitate, un kit de montare în rack de 19" și o geantă de transport robustă din plastic ABS.

Utilizarea sistemului de microfon wireless poate necesita o licență (în funcție de țară). Vă rugăm să contactați autoritatea relevantă din țara dumneavoastră pentru mai multe informații.

COMPONENTELE SISTEMULUI

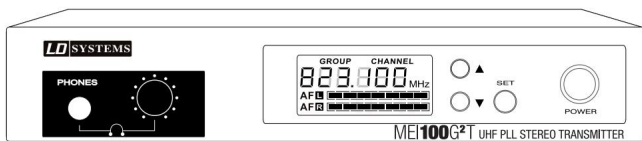

Expeditor

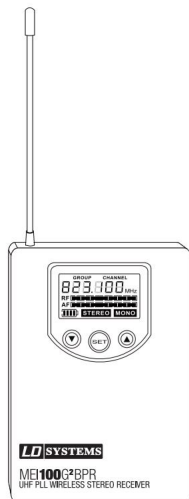

Destinatar

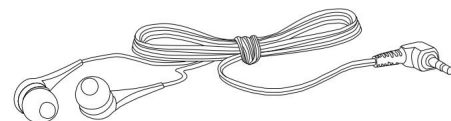

căști

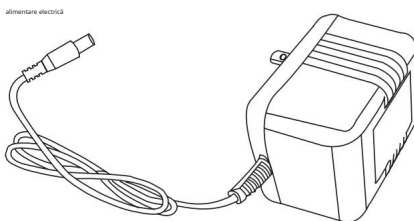

alimentare electrică

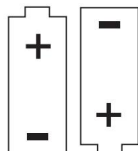

Baterii (2 x AA)

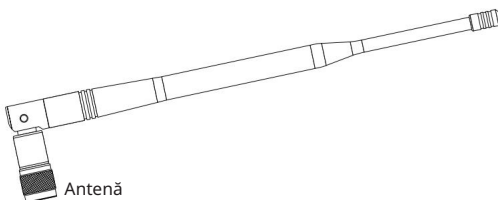

Antenă

ENGLÈZA

GERMAN

FRANCEZĂ

SPANIOLĂ

ILUSTRUI

ITALIAN

TRANSMIȚĂTOR DISPOZITIV FRONTAL

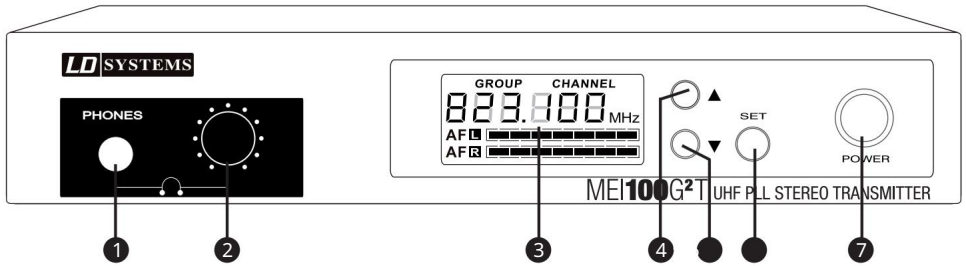

1 nufă pentru căști

2 CONTROLE DE VOLUM PENTRU MUFA DE CĂȘTI

Rotirea selectorului spre stânga reduce volumul, rotirea spre dreapta îl crește. Pentru a evita deteriorarea auzului, setați volumul la minimum înainte de a utiliza căști/microfon, apoi creșteți treptat volumul. Atenție: volumul ridicat poate provoca leziuni permanente ale auzului.

3 AFIȘAJE LC

Consultați „Setări de sistem”.

4 BĂGEATĂ ÎN SUS, MĂREȘTE VALOAREA

Consultați „Setări de sistem”.

5 BĂGEATĂ ÎN JOS, SCĂDERE VALOARE

Consultați „Setări de sistem”.

6 BUTON DE PROGRAMARE (SETARE)

Consultați „Setări de sistem”.

7 BUST PUTERNIC

Pentru a porni: Apăsati și mențineți apăsat butonul timp de două secunde. Pentru a opri: Apăsati și mențineți apăsat butonul timp de două secunde.

PARTEA SPATE A TRANSMIȚĂTORULUI DISPOZITIVULUI

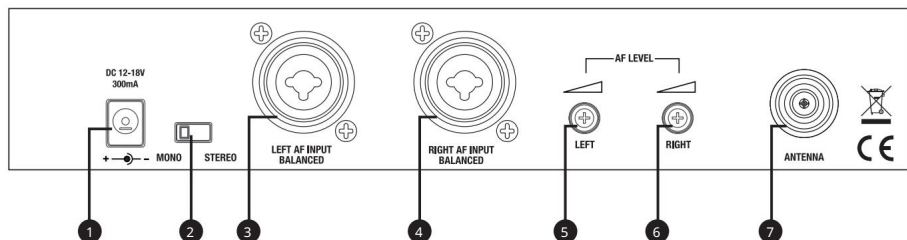

1 DAPTOR DE ALIMENTARE DE INTRARE

ENGLÈZA

GERMAN

FRANCEZA

SPANIOLA

LUSTRU

ITALIAN

ENGLÈZA

2 COMUTATOARE STEREO/MONO

Funcționare stereo: Atât intrările de linie stânga, cât și cele de linie dreapta trebuie conectate pentru a auzi un semnal stereo la receptor. Se recomandă setarea aceluiași nivel pe intrările de linie stânga și dreapta.

Funcționare mono: Este nevoie de o singură intrare de linie pentru a auzi un semnal mono pe ambele părți ale căștilor.

Dacă ambele intrări de linie sunt utilizate cu semnale diferite, acestea sunt însumate într-un semnal mono. Volumul celor două semnale este apoi ajustat prin setarea nivelurilor de intrare pentru canalele stâng și drept.

GERMAN

3 Intrări XLR/jack de 6,3 mm (combo) pe partea stângă

4 Intrări XLR/jack de 6,3 mm (combo) pe partea dreaptă

5 NIVELURI DE INTRARE

Canal de linkuri

6 NIVELURI DE INTRARE

Canalul drept

FRANCEZĂ

7 MUFA ANTENĂ

50 Ω

SPANIOLĂ

IUSTRUI

ITALIAN

RECEPTOR DE BUZUNAR

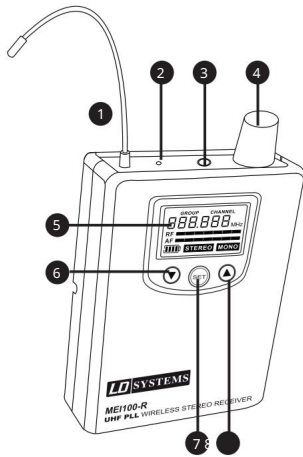

1 ANTENĂ

2 HF-SIGNAL-LE

Se aprinde când este prezent un semnal RF.

3 MUFE PENTRU CĂȘTI/CEASĂ MUFA STEREO DE 3,5 MM

4 NTRERUPĂTOARE ON/OFF ȘI CONTROLE DE VOLUM IEȘIRE PENTRU CĂȘTI/AUTORI

Pentru a porni, rotiți butonul spre dreapta (în sensul acelor de ceasornic) după ce treceți de limitatorul de siguranță. Pentru a opri, rotiți-l spre stânga (în sens invers acelor de ceasornic) după ce treceți de limitatorul de siguranță. Rotirea spre stânga reduce volumul, rotirea spre dreapta îl crește. Pentru a evita deteriorarea auzului, setați volumul la minimum înainte de a utiliza căști, apoi creșteți treptat volumul. Atenție: volumul ridicat poate provoca leziuni permanente ale auzului.

5 FIȘAJ LC**6** ȚĂGEATĂ ÎN JOS, SCĂDERE VALOARE**7** TETURI

Buton de programare

8 ȚĂGEATĂ ÎN SUS, MĂREȘTE VALOAREA

CLEME DE CUREA

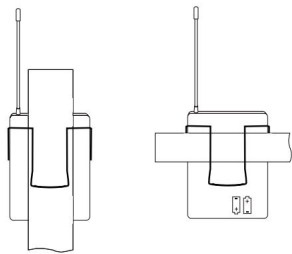

CUM SĂ TRANSPORTAȚI RECEPTORUL DE BUZUNAR ÎN MOD OPTIM

Așași receptorul la curea sau la o curea adecvată folosind clema. Pentru o fixare optimă, clema trebuie să fie întotdeauna introdusă complet pe curea sau curea (vezi ilustrația).

ÎNLOCUIȚI BATERII

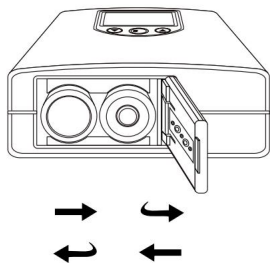

Apăsăți zona marcată „OPEN” de pe capacul compartimentului bateriilor și glisați simultan spre centrul dispozitivului. Capacul se va deschide, iar bateriile pot fi scoase. După introducerea bateriilor noi (direcția de introducere este pe spatele dispozitivului), apăsați în jos pe marcajul „CLOSE” de pe capacul compartimentului bateriilor și glisați-l spre marginea dispozitivului până când se fixează în poziție cu un clic.

Cu baterii de înaltă calitate, se obțin durate de funcționare de 10 ore sau mai mult. Dacă simbolul bateriei de pe afișajul LCD clipește, bateriile (tip AA) trebuie înlocuite imediat. Scoateți bateriile dacă dispozitivul nu va fi utilizat pentru o perioadă lungă de timp.

SETĂRI DE SISTEM

CONFIGURAREA STAȚIEI

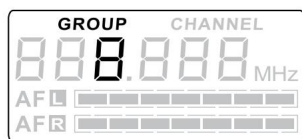

1

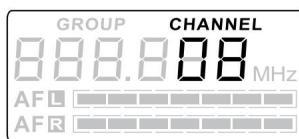

2

Selectarea grupului de frecvență (GROUP) și/sau a canalului (CHANNEL):

Apăsați butonul SET (GROUP va clipi). Selectați grupul de frecvență dorit folosind tastele săgeată (vezi Figura 1). Apăsați ▲ n nou butonul SET (CHANNEL va clipi). Selectați canalul dorit folosind tastele săgeată (vezi Figura 2). Confirmați selecția cu SET. ▼ ▲

Notă: Cu un singur emițător se pot opera orice număr de receptoare radio, atâta timp cât toate receptoarele primesc același semnal și sunt setate pe aceeași frecvență radio ca și cea a emițătorului.

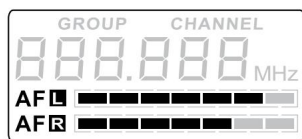

3

Indicator nivel intrare audio:

Nivelul de intrare audio este afișat prin intermediul a două grafice cu bare (canal stânga/dreapta, vezi Figura 3).

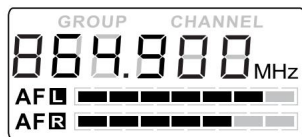

4

Opțiuni de afișare LCD:

Nivel de intrare audio, emițător de radiofrecvență (vezi Figura 4).

Puteți regla nivelul de intrare audio folosind comenzile de nivel de pe spatele transmiițătorului. Un nivel de intrare mai mare are ca rezultat un raport semnal-zgomot mai bun. Etapa de intrare nu trebuie suprascrisă.

CONFIGURAREA RECEPTORULUI

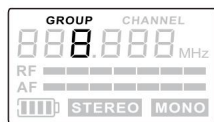

5



6

Selectarea grupului de frecvență (GROUP) și/sau a canalului (CHANNEL):

Apăsați butonul SET (GROUP clipește). Selectați grupa de frecvență dorită folosind tastele săgeată (vezi Figura 5). Apăsați ▲ n nou butonul SET (CHANNEL clipește). Selectați canalul dorit folosind tastele săgeată. Confirmați selecția cu SET. ▼ ▲

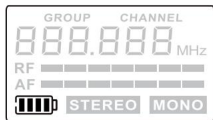

7

Indicator baterie:

Starea bateriei receptorului este indicată în 5 etape (vezi Figura

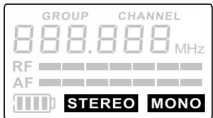

8

Indicator funcționare stereo/mono:

Receptorul detectează automat dacă este prezent un semnal stereo sau mono și afișează starea respectivă pe ecranul LC (vezi Figura 8). Setarea stereo/mono este configurată pe emițător.



9

Opțiuni de afișare LCD:

Starea bateriei, nivelul RF/audio, funcționare stereo/mono, frecvență radio (vezi Figura 9).

CONFIGURARE ȘI DEPANARE

ÎNFIINȚAT

Pentru o transmisie optimă, poziționați emițătorul la o înălțime minimă de 1 metru și îndreptați antena vertical în sus. Dacă se utilizează mai multe sisteme wireless într-o singură instalație, asigurați-vă că antenele acestora nu se ating și nu se intersectează. Nu plasați emițătorul în imediata apropiere a obiectelor metalice sau a dispozitivelor controlate digital (CD playere, computere, console de mixaj digitale etc.). Emițătorul și receptorul trebuie să aibă o linie vizuală directă.

DEPANARE

GRE	EALĂ	AFI	A	SOLU	IE
Nu se redă sau volumul este prea scăzut.		Receptor: Afișajul este oprit.		Asigurați-vă că bateriile nu sunt descărcate și că receptorul este pornit.	
		Transmițător: Afișajul este oprit.		Verificați conexiunea dintre sursa de alimentare și emițător. Porniți emițătorul.	
		Receptor: Este pornit, dar indicatorul RF nu este aprins.		Asigurați-vă că emițătorul și receptorul sunt setate pe aceeași frecvență radio. Reduceți distanța dintre emițător și receptor și asigurați-vă că emițătorul și receptorul se află în linie directă de vizibilitate.	
		Receptor: Este pornit și indicatorul RF este aprins.		Asigurați-vă că antena emițătorului este montată corect. Măriți volumul receptorului și verificați conexiunea căștilor. Verificați nivelul de intrare la transmițător și măriți-l dacă este necesar.	
Distorsiuni sau zgomote interferente.		Receptor: Indicatorul RF se aprinde.		Măriți distanța față de potențialele surse de interferență (dispozitive controlate digital, cum ar fi...) CD player, computer, Digitalpult...).	
Sunet distorsionat.		Receptor: Simbolul bateriei clipește.		Folosește o frecvență radio diferită. Înlocuiți bateriile cu unele noi.	
		Transmițător: Indicatorul de nivel este prea ridicat		Reduceți volumul folosind comenzile de nivel de pe transmițător sau volumul dispozitivului de redare.	

SPECIFICAȚII

Nume set:	LDMEI100G2
Nume model: Receptor de buzunar	LDMEI100G2BPR
Interval de frecvență:	LDMEI100G2: 823 - 832 MHz și 863 - 865 MHz LDMEI100G2B5: 584 - 607 MHz LDMEI100G2B6: 655 - 679 MHz
Canale:	LDMEI100G2: 96 (8 grupuri a câte 12 canale fiecare) LDMEI100G2B5/B6: 120 (10 grupuri a câte 12 canale fiecare)
Metoda de transmitere:	FM stereo
Răspuns în frecvență:	80 - 15.000 Hz
Câștig antenă:	0,5 dBi
Raport semnal-zgomot:	> 90 dB(A)
Factorul de degajare (THD):	0,50%
Ieșire audio:	Stereoklinke de 3,5 mm
Nivel maxim de ieșire audio:	100 mW
Comenzi:	Volum / Pornit / Oprit, Setare, Tastă săgeată (sus/jos)
Elemente de afișare:	Afișaj LC multifuncțional, semnal HF
Alimentare electrică:	2 baterii AA
Timp de funcționare:	> 10 ore (în funcție de baterie)
Dimensiuni (L x l x A):	65 x 95 x 25 mm
Greutate:	0,07 kg (fără baterii)
Denumirea modelului emițătorului:	LDMEI100G2T
Gama de frecvență a receptoarelor radio:	LDMEI100G2: 823 - 832 MHz și 863 - 865 MHz LDMEI100G2B5: 584 - 607 MHz LDMEI100G2B6: 655 - 679 MHz
Canale:	LDMEI100G2: 96 (8 grupuri a câte 12 canale fiecare) LDMEI100G2B5/B6: 120 (10 grupuri a câte 12 canale fiecare)
Moduri de funcționare:	Mono / Stereo
Metoda de transmitere:	FM stereo
Putere de ieșire RF:	10 mW
Răspuns în frecvență:	80 - 15.000 Hz
Câștig antenă:	2,15 dBi
Raport semnal-zgomot:	> 90 dB(A)
Factorul de degajare (THD):	0,50%
Intrări:	2 x XLR/mufe 6,3 mm (combo)
Impedanță de intrare:	100 kOhm
Conectarea antenei:	BNC
Controale:	Pornire (Pornit/Oprit), Setare, Taste săgeată (sus/jos), Volum câști Nivel audio (nivel AF) stânga/dreapta, comutator mono/stereo
Elemente de afișare:	Afișaj LC multifuncțional
Alimentare electrică:	Sursă de alimentare externă
Tensiune de funcționare:	12V - 18V CC, 300mA
Dimensiuni (L x l x A):	212 x 38 x 90 mm
Greutate:	0,57 kg
Numele modelului de câști:	LDIEHP1
Tip:	Intraauricular
Răspuns în frecvență:	30 - 20.000 Hz
Impedanță:	16 ohmi
Tip de conexiune:	Stereoklinke de 3,5 mm
Lungimea cablului:	1,5 metri

DECLARAȚII ALE PRODUCĂTORULUI

GARANȚIA PRODUCĂTORULUI ȘI LIMITAREA RĂSPUNDERII

Termenii și limitările de răspundere actuale pot fi găsite la adresa: [https://cdn-shop.adamhall.com/media/pdf/MANUFAC-TURERS-](https://cdn-shop.adamhall.com/media/pdf/MANUFAC-TURERS-DECLARATIONS_LD_SYSTEMS.pdf)

[DECLARATIONS_LD_SYSTEMS.pdf](#). În caz de service, vă rugăm să contactați Adam Hall GmbH, Adam-Hall-Str. 1, 61267 Neu Anspach / E-Mail Info@adamhall.com / +49 (0)6081 / 9419-0.



ELIMINAREA CORESPUNZĂTOARE A ACESTUI PRODUS

(Valabil în Uniunea Europeană și în alte țări europene cu sisteme de separare a deșeurilor) Acest simbol de pe produs sau din documentele însoțitoare indică faptul că, pentru a preveni daunele aduse mediului sau persoanelor cauzate de eliminarea necontrolată a deșeurilor, produsul nu trebuie eliminat împreună cu deșeurile menajere normale la sfârșitul duratei sale de viață. Vă rugăm să eliminați acest produs separat de alte deșeuri și să îl reciclați pentru a promova cicluri economice durabile. Clienții privați pot obține informații despre opțiunile de eliminare ecologică de la comerciantul de unde a fost achiziționat produsul sau de la autoritățile regionale relevante. Utilizatorii comerciali trebuie să contacteze furnizorul și să verifice orice termeni și condiții convenite contractual pentru eliminarea echipamentului. Acest produs nu trebuie eliminat împreună cu alte deșeuri comerciale.

ENGLAZĂ

GERMAN

FRANCEZĂ

SPANIOLĂ

ILUSTRII

ITALIAN

FRANCEZĂ

AI FĂCUT ALEGEREA CORECTĂ!

Acest dispozitiv a fost dezvoltat și fabricat la cele mai înalte standarde de calitate, garantând ani de funcționare fără probleme. Cu mulți ani de experiență, LD Systems este un nume renumit în domeniul produselor audio de înaltă calitate. Vă rugăm să citiți cu atenție acest Manual de utilizare: veți învăța rapid cum să profiți la maximum de dispozitivul dumneavoastră LD Systems. Pentru mai multe informații despre LD Systems, vizitați site-ul nostru web, WWW.LD-SYSTEMS.COM

MĂSURI PREVENTIVE

- Vă rugăm să citiți cu atenție acest manual.
 - Păstrați toate informațiile și documentele cu instrucțiuni într-un loc sigur.
 - Vă rugăm să urmați toate instrucțiunile.
- Respectați toate mesajele de avertizare. Nu îndepărtați etichetele de siguranță sau alte informații de pe dispozitiv.
- Utilizați dispozitivul numai pentru aplicațiile corespunzătoare și în modul corespunzător.
 - La instalarea aparatului într-o locație fixă, utilizați doar picioare și dispozitive de montare stabile și adecvate. Asigurați-vă că suporturile de perete sunt instalate corect și fixate. Verificați dacă aparatul este instalat în siguranță și nu poate cădea.
 - În timpul instalării, respectați reglementările de siguranță în vigoare din țara dumneavoastră.
 - Nu instalați și nu utilizați aparatul în apropierea caloriferelor, acumulatorilor de căldură, cuptoarelor sau a oricărei alte surse de căldură. Asigurați-vă că aparatul este instalat astfel încât să beneficieze de o răcire continuă și eficientă și că nu se poate supraîncălzi.
 - Nu așezați nicio sursă de flacără pe dispozitiv – de exemplu, o lumânare aprinsă.
 - Nu blocați orificiile de ventilație.
 - Acest aparat a fost conceput exclusiv pentru utilizare în interior. Nu utilizați aparatul în imediata apropiere a apei (cu excepția cazului în care este un aparat conceput pentru utilizare în exterior - în acest caz, urmați instrucțiunile relevante de mai jos). Nu permiteți ca aparatul să intre în contact cu materiale, lichide sau gaze inflamabile.
 - Verificați dacă nu pot cădea obiecte mici în interiorul dispozitivului.
 - Folișiți doar accesoriile recomandate și aprobate de producător pentru acest dispozitiv.
 - Nu deschideți dispozitivul și nu încercați să îl modificați.
 - Când conectați dispozitivul, asigurați trecerea cablului de alimentare pentru a evita orice deteriorare sau accident, de exemplu, împiedicarea cuiva de cablu.
 - În timpul transportului, verificați dacă dispozitivul nu poate cădea, deoarece ar putea provoca vătămări materiale și/sau corporale.
 - Dacă aparatul dumneavoastră funcționează defectuos, dacă a pătruns apă sau obiecte în el sau dacă a fost deteriorat în vreun fel, opriți-l imediat și deconectați-l de la rețeaua electrică (dacă este un aparat alimentat de la rețea). Acest aparat trebuie reparat numai de personal autorizat.
 - Pentru a curăța aparatul, folosiți o lavetă uscată.
 - Respectați toate reglementările aplicabile din țara dumneavoastră privind eliminarea aparatului. Când eliminați ambalajul aparatului, vă rugăm să separați plasticul, hârtia și cartonul.
 - Foliile de plastic trebuie ținute departe de copii.
- DISPOZITIVE CONECTATE LA REȚEA:**
- ATENȚIE:** Dacă cablul de alimentare al aparatului are un fir de împământare, acesta trebuie conectat la o priză de perete cu împământare. Nu dezactivați niciodată împământarea unui aparat.
 - Nu porniți dispozitivul imediat dacă acesta a suferit o diferență mare de temperatură ambiantă (de exemplu, în timpul transportului). Umiditatea și condensul l-ar putea deteriora. Porniți dispozitivul doar după ce a atins temperatura camerei.
 - Înainte de a conecta aparatul la priza de perete, verificați dacă setarea tensiunii și frecvenței rețelei corespund cu tensiunea și frecvența rețelei locale. Dacă aparatul are un comutator selector de tensiune, conectați-l la priza de perete numai după ce ați verificat dacă setarea selectată corespunde cu tensiunea reală a rețelei. Dacă ștecherul cablului de alimentare sau al adaptorului furnizat împreună cu aparatul nu se potrivește cu priza de perete, consultați un electrician calificat.
 - Nu călcați pe cablul de alimentare. Asigurați-vă că acesta nu este strâns prea tare, în special în spatele dispozitivului (sau al adaptorului său de alimentare) și în priză.
 - Când conectați aparatul, asigurați-vă că cablul de alimentare sau adaptorul rămâne ușor accesibil. Deconectați cablul de alimentare de la priza de perete ori de câte ori nu utilizați aparatul pentru o perioadă lungă de timp sau dacă doriți să curățați aparatul. Trageți întotdeauna de ștecher sau de adaptorul de alimentare; niciodată de cablu. Nu manipulați niciodată cablul de alimentare sau adaptorul cu mâinile ude.
 - Nu opriți/reporniți dispozitivul rapid de mai multe ori la rând: riscați să reduceți durata de viață a componentelor sale interne.
 - SFAT IMPORTANT:** Înlocuiți siguranța doar cu una de același tip și cu aceeași putere. Dacă siguranța se arde în mod repetat, consultați un centru de reparații autorizat.
 - Pentru a deconecta complet dispozitivul de la rețeaua electrică, scoateți cablul de alimentare sau adaptorul din priză de perete.
 - Dacă aparatul dumneavoastră are un conector de alimentare cu blocare (Volex), trebuie să deblocați mecanismul înainte de a scoate cablul de alimentare. Când scoateți cablul de alimentare, aveți grijă să nu mișcați aparatul, deoarece acest lucru l-ar putea face să cadă, să răniți pe cineva sau să provocați alte daune. Manipulați întotdeauna cablul de alimentare cu grijă.
 - Deconectați cablul de alimentare sau adaptorul de la priza de perete în timpul furtunilor sau dacă nu utilizați aparatul pentru o perioadă lungă de timp.
 - Dispozitivul nu trebuie alimentat în timpul instalării (cablul de alimentare nu este conectat la priza de perete).
 - Praful și alte depuneri din interiorul dispozitivului îl pot deteriora. Dacă condițiile de mediu sunt dure (prezența prafului, nicotinei, picăturilor de apă etc.), se recomandă ca acesta să fie reparat și curățat de personal calificat (nefiind acoperit de garanție) pentru a preveni supraîncălzirea și funcționarea defectuoasă.
 - Păstrați o distanță minimă de 0,5 m față de materialele inflamabile.

35. Dacă doriți să alimentați mai multe proiectoare simultan, conductorii cablului de alimentare trebuie să aibă o secțiune transversală minimă de 1,5 mm². În Uniunea Europeană, cablurile electrice trebuie să fie de tip H05VV-F sau echivalent. Adam Hall oferă cabluri de alimentare adecvate. Aceste cabluri vă permit să alimentați mai multe dispozitive prin conectarea lor între ele, de la ieșirea de alimentare la intrarea de alimentare. Asigurați-vă că consumul total de energie al tuturor dispozitivelor conectate nu depășește amperajul (A) corespunzător indicat pe dispozitiv. Încercați să păstrați cablurile de alimentare cât mai scurte posibil.



ATENȚIE:

Nu îndepărtați niciodată capacul dispozitivului, riscați să primiți un șoc electric.

Aparatul nu conține piese sau componente care pot fi reparate de utilizator. Întreținerea și reparațiile trebuie efectuate numai de către personal calificat.



Pictograma triunghiului echilateral care conține un fulger care se termină cu o săgeată avertizează utilizatorul cu privire la prezența unei tensiuni periculoase în interiorul dispozitivului, care ar putea provoca un șoc electric.



Pictograma în formă de triunghi echilateral care conține un semn al exclamării semnalează utilizatorului prezența unor instrucțiuni importante privind utilizarea sau întreținerea dispozitivului.

AVERTISMENT: NIVELURI RIDICAT DE ZGOMOT LA PRODUSELE AUDIO

Acest dispozitiv a fost conceput pentru uz profesional. Utilizarea comercială a acestui dispozitiv este supusă reglementărilor și directivelor în vigoare în țara dumneavoastră privind prevenirea accidentelor. În calitate de producător, Adam Hall are obligația să vă avertizeze în mod oficial cu privire la riscurile pentru sănătate. Riscuri cauzate de expunerea prelungită la niveluri ridicate de zgomot:

La utilizarea acestui produs, este posibil să se atingă niveluri ridicate de presiune sonoră (exprimate în dB SPL) care ar putea provoca leziuni auditive ireparabile artiștilor, tehnicienilor și publicului. Evitați expunerea prelungită la niveluri ridicate de presiune sonoră (peste 90 dB SPL).



Pentru a evita orice risc de deteriorare a auzului, evitați să ascultați la volum ridicat pentru perioade lungi de timp.

Ascultarea la niveluri excesiv de ridicate, chiar și pentru scurt timp, vă poate afecta urechile. Vă rugăm să mențineți volumul de ascultare la un nivel rezonabil.

INTRODUCERE

Noul sistem de monitorizare intraauriculară LD Systems MEI 100 G2 oferă o calitate excelentă a sunetului și o gamă dinamică extinsă.

Pentru o mai bună adaptare la nevoile muzicienilor, actorilor sau vorbitorilor de pe scenă, sistemul poate funcționa mono sau stereo.

Un limitator integrat asigură o reproducere controlată a nivelului, fără distorsiuni, cu un răspuns în frecvență care se extinde de la 30 Hz la 15 kHz, un raport semnal-zgomot ridicat și o rată de distorsiune redusă.

Afișajele multifuncționale ale transmițătorului și receptorului afișează toți parametrii importanți ai sistemului. Durata de viață a bateriei depășește 10 ore folosind baterii de înaltă calitate. Pachetul MEI 100 G2 include câști intraauriculare premium, un kit de montare în rack de 19" și o geantă de transport robustă din ABS.

Utilizarea microfoanelor wireless poate fi supusă unor licențe, în funcție de legile diferitelor țări. Contactați autoritățile locale pentru mai multe informații.

COMPONENTELE SISTEMULUI

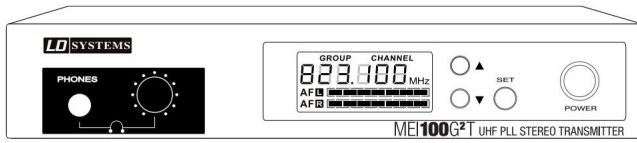

Transmițător de buzunar

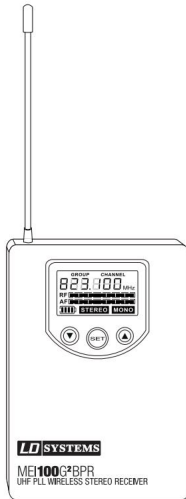

Receptor HF

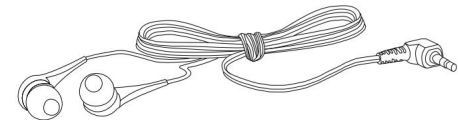

Căști

Alimentare electrică

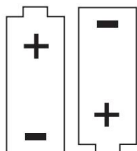
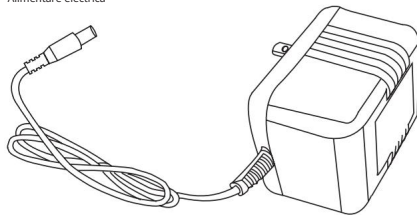

Piloți (2 x LR06, AA)

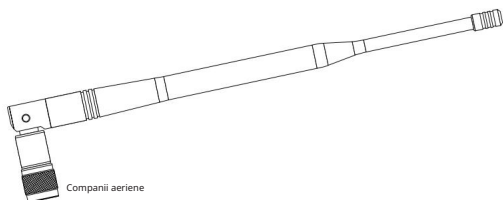

Companii aeriene

FAȚĂ DE AVENTURIER

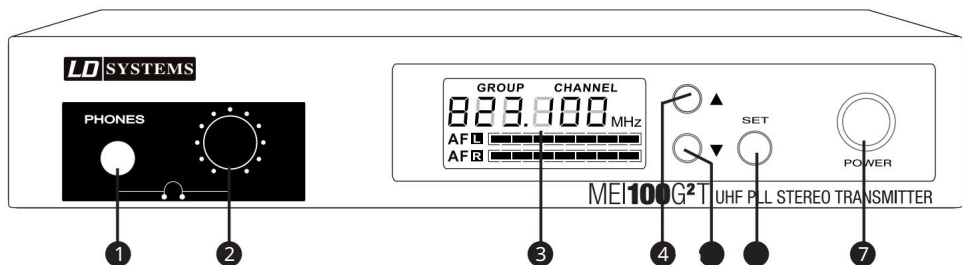

1 MUFĂ PENTRU CĂȘTI

2 REGLAREA VOLUMULUI DE IEȘIRE A CĂȘTILOR

Rotiți potențiometrul spre stânga pentru a reduce nivelul de ascultare, spre dreapta pentru a-l crește. Pentru a evita deteriorarea auzului, vă recomandăm să setați volumul la minim înainte de a purta căștile, apoi să îl creșteți treptat.

Atenție: Ascultarea la un volum ridicat pentru perioade lungi de timp vă poate afecta permanent auzul.

3 ECRANE LCD

Consultați „Meniurile setărilor dispozitivului”.

4 SĂGEATĂ ÎN SUS = CREȘTERE A VALORILOR

Consultați „Meniurile setărilor dispozitivului”.

5 SĂGEATĂ ÎN JOS = REDUCE VALOAREA

Consultați „Meniurile setărilor dispozitivului”.

6 SETARE CHEIE

Consultați „Meniurile setărilor dispozitivului”.

7 ATINGERII PUTERE

Pornire: Apăsați și țineți apăsat butonul timp de două secunde. Oprire: Apăsați și țineți apăsat butonul timp de două secunde.

TRANSMIȚĂTOR PANEL SPATE

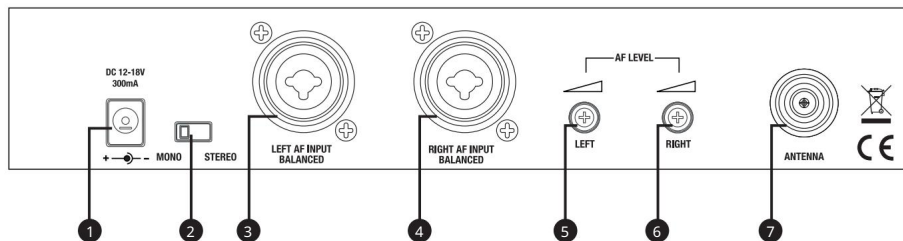

1 INTRARE SURSA DE ALIMENTARE

2. SELECTOARE STEREO/MONO

Mod stereo: Trebuie să utilizați intrările audio stânga și dreapta ale receptorului pentru a auzi un semnal stereo. Intrările de linie stânga și dreapta trebuie să aibă același nivel.

Mod Mono: Trebuie utilizată cel puțin una dintre intrările de linie. În acest caz, semnalul mono este trimis către ambele părți ale căștilor/auriculelor.

Dacă ambele intrări sunt utilizate și corespund unor semnale diferite, aceste semnale sunt însumate intern în mono. Dacă aceste semnale sunt diferite (de exemplu, instrument și voce), acestea sunt mixate prin ajustarea nivelurilor canalelor stâng și drept.

3. CONECTOR DE INTRARE COMBO (XLR/JACKET MIX 6,35 MM) STÂNGA

4. Intrări XLR/6,35 mm jack dreapta

5. SELUL DE INTRARE

Canalul stâng

6. SELUL DE INTRARE

Canalul drept

7. BAZE AERIENE

50 Ω

RECEPTOR DE BUZUNAR

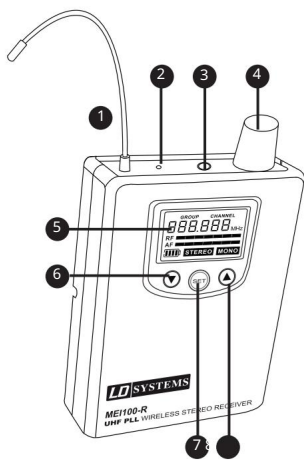

1. AER

2. LED-uri PREZENȚĂ SEMNAL HF

Se aprinde imediat ce este prezent un semnal HF.

3. MUFE PENTRU CĂȘTI (MINI-MUFĂ STEREO DE 3,5 MM)

4. ÎNTRERUPĂTOR ON/OFF + REGLARE NIVEL IEȘIRE CĂȘTI/CĂȘTI

Pentru a porni receptorul, rotiți potențiometrul în sensul acelor de ceasornic după ce se aude un clic. Pentru a opri receptorul, rotiți potențiometrul în sens invers acelor de ceasornic până când se aude un clic. Rotiți potențiometrul spre stânga pentru a reduce nivelul de ascultare și spre dreapta pentru a-l crește. Pentru a evita deteriorarea auzului, vă recomandăm să setați volumul la minim înainte de a purta căștile, apoi să îl creșteți treptat. Rețineți că ascultarea prelungită la volum mare poate provoca leziuni permanente ale auzului.

5. ECRANURI LCD**6. BĂGEATĂ ÎN JOS = VALORI REDUSE****7. TETURI**

Cheie de confirmare/programare

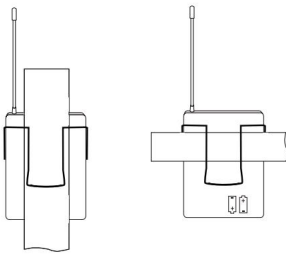
8. BĂGEATĂ ÎN SUS = CREȘTERE A VALORILOR**CLEME DE CUREA**

ACEST CLIP VĂ PERMITE SĂ TRANSPORTAȚI RECEPTORUL DE BUZUNAR FĂRĂ SĂ VĂ STINE ÎN CALEA

Atașați receptorul la curea sau la alt obiect folosind clema sa. Pentru o fixare optimă, clema trebuie să prindă curea sau curea pe întreaga lățime (vezi ilustrația).

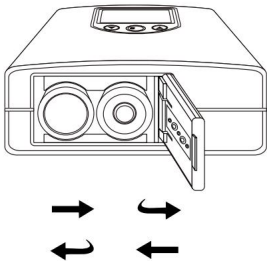
INSTALAREA BATERIILOR

Apăsati zona marcată cu „DESCHIS” de pe capacul compartimentului bateriilor și glisați simultan spre mijlocul dispozitivului. Capacul se va ridica, permițându-vă să înlocuiți bateriile. După introducerea noilor baterii (respectând orientarea corectă), apăsați zona marcată cu „ÎNCHIS” de pe capacul compartimentului bateriilor și glisați-l spre marginea dispozitivului până când se blochează în poziție.

Durata de viață a bateriei poate depăși 10 ore atunci când se utilizează baterii de înaltă calitate. Când pictograma bateriei clipește pe ecranul LCD, bateriile (LR06, dimensiunea AA) trebuie înlocuite imediat. Dacă dispozitivul nu va fi utilizat pentru o perioadă lungă de timp, scoateți bateriile.

MENIURI SETĂRI DISPOZITIV

SETARE TRANSMIȚĂTOR

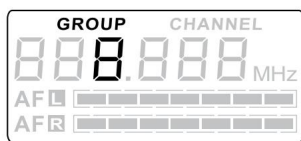

1

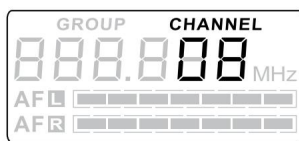

2

Selectarea grupului de frecvență (GROUP) și/sau a canalului (CHANNEL)

Apăsați butonul SET (cuvântul GROUP va clipi). Selectați frecvența dorită folosind butoanele cursor (vezi ilustrația). Apăsați din nou butonul SET (cuvântul CHANNEL va clipi). Selectați canalul dorit folosind butoanele cursor (vezi ilustrația). Confirmați selecția apăsând butonul SET.

Notă: Puteți utiliza oricâte receptoare HF acordate doriți pe același emițător: acestea trebuie doar să funcționeze pe același plan de frecvență și să fie setate la valoarea corectă.

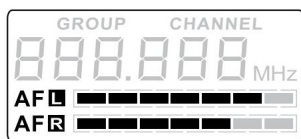

3

Vizualizarea nivelului de intrare audio:

Semnalul audio de intrare este vizualizat prin două scale orizontale (corespunzătoare scalei stângi/ dreapta, vezi ilustrația).

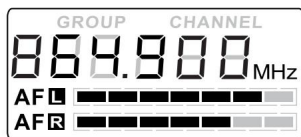

4

Opțiuni de afișare pe ecranul LCD:

Nivel de intrare audio, frecvența de funcționare a emițătorului (vezi ilustrația).

Câștigul de intrare audio este reglat pe panoul din spate al transmisițătorului. Un nivel de intrare mai mare asigură un raport semnal-zgomot mai bun. Totuși, aveți grijă să nu supraîncărcați etajele de intrare.

SETĂRI RECEPTOR

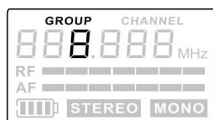

5



6

Alegerea grupului de frecvență (GROUP) și/sau a canalului (CHANNEL):

Apăsați butonul SET (cuvântul GROUP va clipi). Selectați frecvența dorită folosind butoanele cursor (vezi ilustrația). Apăsați din nou butonul SET (cuvântul CHANNEL va clipi apoi). Selectați canalul dorit folosind butoanele cursor (vezi ilustrația). Confirmați selecția apăsând butonul SET.

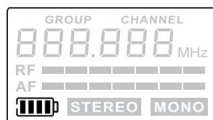

7

Indicator stare baterie:

Starea bateriei receptorului este afișată pe un indicator cu 5 segmente (vezi ilustrația 7)



8

Indicator mod Stereo/Mono:

Receptorul recunoaște automat formatul semnalului HF (stereo sau mono) și îl afișează pe ecranul LCD (vezi ilustrația 8). Setarea modului mono/stereo se face la transmițător.



9

Opțiuni de afișare pe ecranul LCD:

Starea bateriei, nivelul HF/audio, luma Stereo/Mono, frecvența de lucru (vezi ilustrația 9)

CONFIGURARE ȘI DEPANARE

INSTALARE

Pentru o rază optimă de acțiune, instalați emițătorul la o înălțime de aproximativ 1 metru și îndreptați antena în sus, înclinând-o. Dacă utilizați mai multe dispozitive RF în aceeași instalație, asigurați-vă că antenele nu se ating sau se intersectează. Nu instalați emițătorul în imediata apropiere a obiectelor metalice sau a dispozitivelor controlate digital (CD player, computer, consolă digitală etc.). Emițătorul și receptorul trebuie să fie în raza vizuală directă.

ÎN CAZUL UNEI PROBLEME

EMISIUNE	AFI A	SOLU IE
Niciun sunet sau nivelul sunetului este foarte scăzut	Receptor: Ecranul este oprit.	Verificați dacă bateriile nu sunt descărcate și dacă receptorul este pornit.
	Transmițător: Ecranul este oprit.	Verificați dacă adaptorul de alimentare este conectat corect la transmițător. Porniți transmițătorul.
	Receptor: Pornit, dar indicatorul HF rămâne stins.	Verificați dacă emițătorul și receptorul sunt setate pe aceeași frecvență.
		Reduceți distanța dintre emițător și receptor și asigurați-vă că aceștia se află în contact vizual direct.
	Receptor: Pornit, iar indicatorul HF este aprins.	Verificați dacă antena transmițătorului este montată corect. Măriți volumul receptorului și verificați dacă sunt conectate corect căștile. Verificați nivelul semnalului de intrare pe transmițător și măriti-l dacă este necesar.
Distorsiune sau zgomot de fundal	Receptor: Indicatorul HF aprins	Țineți receptorul departe de orice sursă de interferență (dispozitive controlate digital, de exemplu CD player, computer, consolă digitală...).
Deformare.	Receptor: Pictograma în formă de baterie clipește.	Schimbă-ți frecvența de lucru. Înlocuiți bateriile.
	Transmițător: Nivel de intrare prea ridicat.	Reduceți nivelul semnalului de intrare al emițătorului sau nivelul de ieșire al sursei de semnal audio.

CARACTERISTICI

Setați referința:	LDMEI100G2
Referință receptor de buzunar:	LDMEI100G2BPR
Interval de frecvență:	LDMEI100G2: 823 - 832 MHz și 863 - 865 MHz LDMEI100G2B5: 584 - 607 MHz LDMEI100G2B6: 655 - 679 MHz
Număr de canale:	LDMEI100G2: 96 (8 grupuri a câte 12 canale) LDMEI100G2B5/6: 120 (10 grupuri a câte 12 canale)
Tipul legăturii HF:	FM, stereo
Răspuns în frecvență:	80 Hz - 15 kHz
Câștig antenă:	0,5 dBi
Raport semnal-zgomot:	> 90 dB(A)
Rată de distorsiune (THD):	0,50%
Ieșire audio:	pe mini-jack stereo de 3,5 mm
Putere maximă de ieșire:	100 mW
Controale:	Control volum / Pornit / Oprit, Setare, taste cursor (Sus/Jos)
Indicatori:	Ecran LCD multifuncțional, semnal HF
Tensiune de rețea:	2 piloți, tip LR06 [AA]
Autonomie:	> 10 ore (variază în funcție de calitatea bateriei)
Dimensiuni (L x Î x A):	65 x 95 x 25 mm
Masa:	0,07 kg (fără baterii)
Referință emitent:	LDMEI100G2T
Interval de frecvență:	LDMEI100G2: 823 - 832 MHz și 863 - 865 MHz LDMEI100G2B5: 584 - 607 MHz LDMEI100G2B6: 655 - 679 MHz
Număr de canale:	LDMEI100G2: 96 (8 grupuri a câte 12 canale) LDMEI100G2B5/6: 120 (10 grupuri a câte 12 canale)
Mod de funcționare:	Mono / Stereo
Tipul legăturii HF:	FM, stereo
Putere de ieșire HF:	10 mW
Răspuns în frecvență:	80 Hz - 15 kHz
Câștig antenă:	2,15 dBi
Raport semnal-zgomot:	> 90 dB(A)
Rată de distorsiune (THD):	0,50%
Intrări:	2 x Mufe combo (XLR/jack 6,35 mm)
Impedanță de intrare:	100 kOhmi
Tip conector antenă:	BNC
Controale:	Alimentare (Pornit/Oprit), Setare, butoane cursor (Sus/Jos), volum câști, nivel semnal audio (AF) stânga/dreapta, selector mod Mono/Stereo
Indicatori:	Ecran LCD multifuncțional
Mâncare:	Sursă de alimentare externă
Tensiune de alimentare:	continuu, 9 până la 18 V, consum de curent 300 mA
Dimensiuni (L x Î x A):	212 x 38 x 90 mm
Masa:	0,57 kg
Referință pentru căștile intraauriculare:	LDIEHP1
Tip:	intraural (în ureche)
Răspuns în frecvență:	30 Hz - 20 kHz
Impedanță nominală:	16 ohmi
Conector:	Mini-mufă stereo de 3,5 mm
Lungimea cablului:	1,5 metri

DECLARAȚII

GARANȚIA PRODUCĂTORULUI ȘI LIMITAREA RĂSPUNDERII Termenii și

condițiile noastre actuale de garanție și limitare a răspunderii sunt disponibile la: https://cdn-shop.adamhall.com/media/pdf/MANUFACTURERS-DECLARATIONS_LD_SYSTEMS.pdf. Pentru reparații, vă rugăm să contactați Adam Hall GmbH, Adam-Hall-Str. 1,

61267 Neu Anspach / E-mail Info@adamhall.com / +49 (0)6081 / 9419-0.



SORTAREA ȘI ELIMINAREA CORESPUNZĂTOARE A ACESTUI PRODUS

(Aplicabil în Uniunea Europeană și în alte țări europene cu sisteme de sortare a deșeurilor) Prezența acestui simbol pe produs sau pe documentația acestuia indică faptul că, la sfârșitul duratei sale de viață, produsul nu trebuie eliminat împreună cu deșeurile normale pentru a evita daunele aduse mediului sau persoanelor din cauza eliminării necontrolate a deșeurilor. Separați-l de alte tipuri de deșeuri și reciclați-l pentru a promova reutilizarea durabilă a resurselor naturale. Recomandăm utilizatorilor neprofesioniști să contacteze comerciantul de la care au achiziționat produsul sau un reprezentant al administrației locale pentru detalii despre punctele de colectare și despre cum să recicleze acest aparat în cel mai ecologic mod posibil. Încurajăm utilizatorii profesioniști să contacteze furnizorul lor și să verifice termenii și condițiile contractului lor de achiziție. Acest produs nu trebuie amestecat cu alte deșeuri comerciale în timpul colectării.

SPANIOLĂ

Vă mulțumim că ați ales Cameo Light!

Acest echipament este proiectat și fabricat conform celor mai înalte standarde de calitate pentru a asigura o funcționare corespunzătoare timp de mulți ani. Produsele LD-Systems sunt cunoscute pentru calitatea lor excepțională, susținută de prestigiul mărcii și de vasta experiență în producție. Vă rugăm să citiți cu atenție acest manual de utilizare pentru a profita rapid de funcționalitatea noului dumneavoastră produs LD-Systems. Pentru mai multe informații despre LD-Systems, vă rugăm să vizitați site-ul nostru web la www.ld-systems.com

MĂSURI DE SIGURANȚĂ 1. Citiți cu atenție instrucțiunile din acest manual.

2. Păstrați toate informațiile într-un loc sigur pentru referințe ulterioare.

3. Urmați instrucțiunile furnizate.

4. Respectați toate avertismentele. Nu îndepărtați instrucțiunile de siguranță sau orice alte informații afișate pe echipament.

5. Folosiți echipamentul numai în scopul pentru care a fost conceput.

6. Folosiți doar console și elemente de fixare robuste și adecvate la instalarea echipamentului în instalații fixe. Asigurați-vă că consolele de perete sunt instalate corect și fixate în siguranță. Asigurați-vă că echipamentul este instalat ferm și nu poate cădea.

7. La instalarea echipamentului, respectați reglementările de siguranță aplicabile din țara dumneavoastră.

8. Evitați instalarea echipamentului în apropierea caloriferelor, acumulatorilor de căldură, sobelor sau a oricărei alte surse de căldură. Asigurați-vă că echipamentul este instalat într-o zonă bine ventilată pentru a preveni supraîncălzirea.

9. Nu așezați pe echipament surse de flacără neprotejate, cum ar fi lumânări aprinse.

10. Evitați blocarea grilelor de ventilație.

11. Acest echipament este conceput pentru utilizare în interior; nu îl utilizați în apropierea apei (cu excepția echipamentelor special concepute pentru utilizare în exterior, caz în care vă rugăm să respectați instrucțiunile de mai jos). Nu expuneți acest echipament la materiale, lichide sau gaze inflamabile.

12. Evitați expunerea echipamentului la picături sau stropi care ar putea cădea în interiorul acestuia. Nu așezați recipiente umplute cu lichid, cum ar fi vase sau pahare, deasupra echipamentului.

13. Asigurați-vă că nu scăpați niciun obiect în interiorul echipamentului.

14. Utilizați echipamentul numai cu accesoriile recomandate de producător.

15. Nu deschideți echipamentul și nu încercați să îl modificați.

16. După conectarea echipamentului, verificați dacă nu există pericolul ca acesta să provoace o cădere, de exemplu, pe întreaga lungime a cablului.

17. În timpul transportului, asigurați-vă că echipamentul nu cade și nu provoacă vătămări corporale sau daune materiale.

18. Dacă echipamentul funcționează defectuos, dacă s-a vărsat lichid pe acesta, dacă a căzut un obiect în interior sau dacă a suferit vreo deteriorare, opriți imediat echipamentul și deconectați cablul de alimentare (dacă este un echipament activ). Echipamentul trebuie reparat doar de un tehnician calificat.

19. Pentru curățarea echipamentului, folosiți o lavetă uscată.

20. Vă rugăm să respectați reglementările din țara dumneavoastră privind reciclarea deșeurilor. Separați componentele din plastic, hârtie și carton ale ambalajului pentru reciclare în recipientele corespunzătoare.

21. Nu lăsați pungile de plastic la îndemâna copiilor.

PENTRU ECHIPAMENTE CU PRIZĂ ELECTRICĂ:

22. **AVERTISMENT:** Dacă cablul electric este echipat cu un contact de protecție, acesta trebuie conectat la o priză electrică cu împământare. Nu dezactivați niciodată această conexiune de împământare a cablului electric.

23. Dacă echipamentul a fost expus unei schimbări bruște de temperatură (de exemplu, după transport), nu îl porniți imediat. Condensul sau umiditatea ar putea deteriora echipamentul. Lăsați echipamentul să atingă temperatura camerei înainte de a-l porni.

24. Înainte de a conecta cablul de alimentare la priză, verificați dacă tensiunea și frecvența sursei de alimentare corespund specificațiilor acestui echipament. Dacă echipamentul are un selector de tensiune, înainte de a-l conecta la rețeaua electrică, asigurați-vă că setarea selectată corespunde cu tensiunea de alimentare. Dacă ștecherul sau adaptorul de alimentare nu se potrivește în priză, consultați un electrician.

25. Asigurați-vă că nu este ciupit cablul de alimentare. Evitați ciupirea cablului, în special la capetele care se conectează la echipament și la priză.

26. Când conectați echipamentul, asigurați-vă că este întotdeauna accesibil cablul de alimentare sau adaptorul de alimentare. Deconectați echipamentul de la priză de alimentare atunci când nu îl utilizați sau înainte de curățare. Pentru a face acest lucru, deconectați cablul de alimentare și adaptorul de alimentare de la conectorul echipamentului în loc să deconectați cablul de la priză de alimentare. Nu atingeți cablul de alimentare sau adaptorul de alimentare cu mâinile ude.

27. Nu porniți și nu opriți echipamentul la intervale scurte de timp, deoarece acest lucru reduce durata de viață a sistemului.

28. **NOTĂ IMPORTANTĂ:** Înlocuiți siguranțele doar cu altele de același tip și cu specificații identice. Dacă siguranța continuă să se ardă, contactați un centru de service autorizat.

29. Pentru a deconecta complet echipamentul de la sursa de alimentare electrică, scoateți cablul de alimentare sau adaptorul de alimentare din priză electrică.

30. Dacă echipamentul are un ștecher electric Volex, acesta trebuie deblocat pentru a-l scoate din priză. Aceasta înseamnă că tragerea de cablul de alimentare ar putea desprinde echipamentul și ar putea provoca vătămări corporale sau daune materiale. Prin urmare, asigurați-vă că instalarea cablurilor este extrem de atentă.

31. Dacă este probabil să cadă fulgerul în timpul unei furtuni sau dacă nu veți utiliza echipamentul pentru o perioadă lungă de timp, deconectați cablul de alimentare și adaptorul de alimentare.

32. La asamblarea echipamentului, asigurați-vă că acesta nu este alimentat electric (ștecherul nu trebuie conectat la rețeaua electrică).

33. Acumularea de praf și alte particule în interiorul echipamentului poate provoca daune. În funcție de condițiile de mediu (praf, nicotină, ceață etc.), echipamentul trebuie periodic întreținut sau curățat de personal calificat pentru a preveni supraîncălzirea sau funcționarea defectuoasă (întreținerea și curățarea nu sunt acoperite de garanție).

34. De asemenea, trebuie menținută o distanță minimă de 0,5 metri față de orice material inflamabil.

35. Cablurile electrice utilizate pentru alimentarea mai multor dispozitive trebuie să aibă o secțiune transversală minimă de 1,5 mm². În Uniunea Europeană, trebuie utilizat un cablu de tip H05VV-F sau echivalent. Adam Hall oferă cabluri adecvate. Cu aceste cabluri, puteți alimenta mai multe dispozitive conectând mufa POWER OUT a unui dispozitiv la mufa POWER IN a altuia. Asigurați-vă că consumul total de energie al tuturor dispozitivelor conectate nu depășește amperajul specificat al dispozitivului (imprimat pe dispozitiv). De asemenea, păstrați distanța cablurilor cât mai scurtă posibil.



ATENȚIE:

Pentru a evita riscul de electrocutare, nu îndepărtați capacul. Echipamentul nu conține piese care să poată fi reparate sau înlocuite de utilizator. Pentru orice operațiune de întreținere sau reparații, consultați un tehnician calificat.



Simbolul fulgerului în interiorul unui triunghi echilateral avertizează utilizatorul cu privire la prezența unor tensiuni periculoase neizolate în interiorul echipamentului, care pot provoca un șoc electric.



Semnul exclamării în interiorul unui triunghi echilateral avertizează utilizatorul asupra existenței unor instrucțiuni importante de utilizare și întreținere.

ATENȚIE! VOLUM PUTERNIC!

Acest echipament este destinat utilizării profesionale. Prin urmare, dacă este utilizat în scopuri comerciale, va fi supus regulilor și reglementărilor asociației profesionale relevante pentru prevenirea accidentelor. În calitate de producător, Adam Hall este obligat să informeze în mod oficial utilizatorii cu privire la orice riscuri potențiale pentru sănătate.

Deteriorarea auzului cauzată de expunerea prelungită la niveluri ridicate de presiune sonoră (SPL): Acest echipament poate genera cu ușurință un nivel de presiune sonoră (SPL) suficient de ridicat pentru a provoca leziuni permanente ale auzului interpreților, personalului de producție și publicului. Trebuie luate măsuri de precauție pentru a evita expunerea prelungită la un SPL care depășește 90 dB.



Pentru a evita posibilele afectări ale auzului, evitați expunerea prelungită la volume mari.

Volumul ridicat, chiar și pentru o perioadă scurtă de timp, poate cauza pierderea auzului. Mențineți întotdeauna volumul la un nivel confortabil.

INTRODUCERE

Noul sistem de monitorizare intraauriculară LD Systems MEI 100 G2 oferă o calitate superioară a sunetului și o gamă dinamică largă.

Pentru o monitorizare perfectă a muzicienilor, artiștilor și difuzoarelor live, sistemul permite comutarea între modurile mono și stereo. Limitatorul integrat asigură un sunet uniform, fără distorsiuni, pe o gamă de frecvențe de la 80 Hz la 15 kHz și se distinge prin raportul excelent semnal-zgomot și valorile THD extrem de scăzute.

Ecranul multifuncțional al emițătorului și receptorului afișează principalii parametri ai sistemului. Durata de viață a bateriei depășește 10 ore cu baterii de înaltă calitate. Setul MEI 100 G2 include căști de înaltă calitate, un kit de montare în rack de 19" și o geantă de transport robustă din plastic ABS.

Reglementările din țara dumneavoastră pot solicita o licență pentru utilizarea sistemelor de microfoane wireless. Pentru mai multe informații, contactați autoritatea relevantă.

COMPONENTELE SISTEMULUI

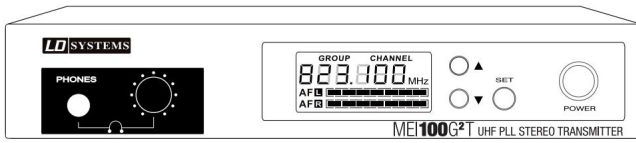

Transmi ător



Receptor

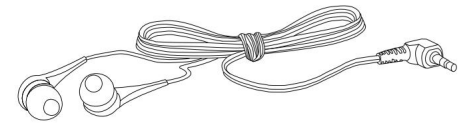

Căști

Adaptor de alimentare

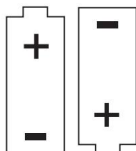
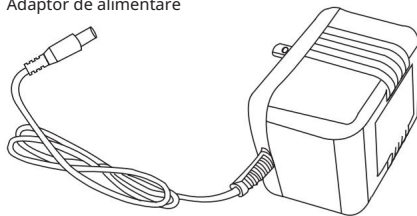

2 baterii AA

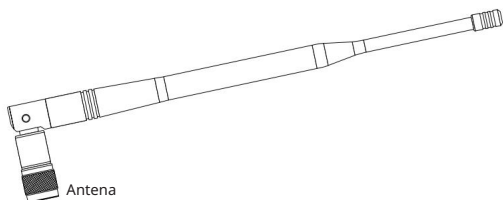

Antena

PANOU FRONTAL AL TRANSMIȚĂTORULUI

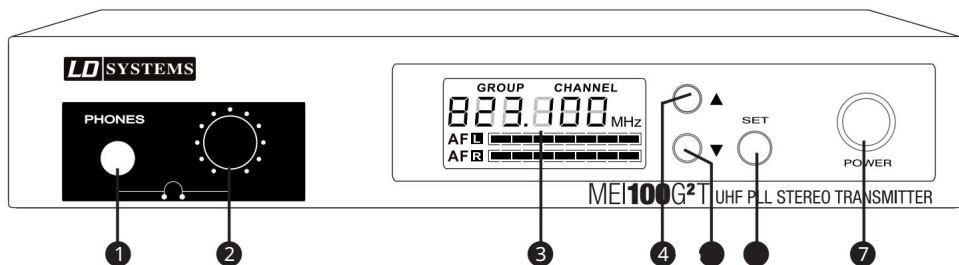

1 MUFĂ PENTRU CĂȘTI

2 CONTROL NIVEL CĂȘTI

Rotiți butonul spre stânga pentru a reduce nivelul și spre dreapta pentru a-l crește. Pentru a evita deteriorarea auzului, reduceți nivelul la minim înainte de a utiliza căști/auriculare, apoi creșteți nivelul treptat. Atenție: Ascultarea la niveluri ridicate poate provoca leziuni permanente ale auzului.

3 ECRANE LCD

Consultați secțiunea „Configurarea sistemului”.

4 SĂGEATĂ ÎN SUS, MĂREȘTE VALOAREA

Consultați secțiunea „Configurarea sistemului”.

5 SĂGEATĂ ÎN JOS, SCĂDERE VALOARE

Consultați secțiunea „Configurarea sistemului”.

6 PROGRAMARE (SETARE)

Consultați secțiunea „Configurarea sistemului”.

7 PUTERE

Pentru a porni dispozitivul: apăsați și mențineți apăsat butonul timp de două secunde. Pentru a opri dispozitivul: apăsați și mențineți apăsat butonul timp de două secunde.

PANOU SPATE AL TRANSMIȚĂTORULUI

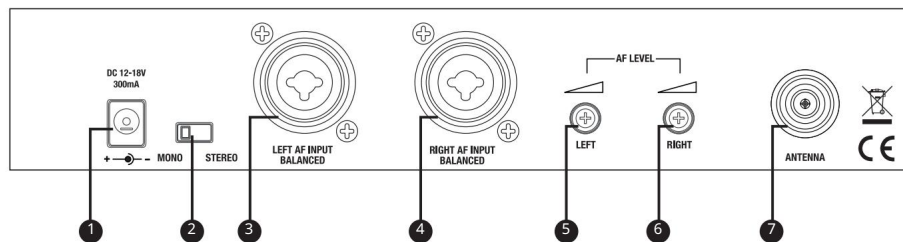

1 PRIZE ADAPTOR DE ALIMENTARE

ENGLIZĂ

2 COMUTATOARE STEREO/MONO

Mod stereo: Intrările de linie stânga și dreapta sunt atribuite unui semnal stereo care poate fi auzit pe receptor. Se recomandă ca nivelul intrărilor de linie stânga și dreapta să fie același.

Mod mono: Un singur semnal se va auzi în mono pe ambele canale de căști.

Dacă cele două intrări de linie au semnale diferite, prin însumarea lor se va forma un semnal mono. Nivelul celor două semnale este ajustat folosind comenzile de nivel de intrare pentru canalele stânga și dreapta.

GERMAN

3 XLR/JACKET DE 6,3 MM (COMBO). INTRARE STÂNGA**4** XLR/JACKET DE 6,3 MM (COMBO). INTRARE DREAPTA**5** NIVEL DE ENTRATĂ

Canalul stâng

6 NIVEL DE ÎNTRARE

Canalul drept

FRANCEZĂ

7 PRIZA DE ANTENĂ

50 Ω

SPANIOLĂ

ILUSTRII

ITALIAN

RECEPTOR FLACON

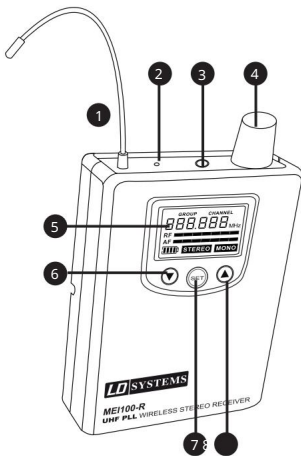
**1** ANTENA**2** LED-uri de semnalizare RF

Se aprinde când există un semnal RF.

5 UJĂ STEREO PENTRU CĂȘTI/CĂȘTI INDOOR

4. ÎNTRERUPĂTOR DE PUTERE ȘI CONTROL NIVEL CĂȘȚI

Pentru a porni, rotiți butonul în sensul acelor de ceasornic până când auziți un clic. Pentru a opri, rotiți butonul în sens invers acelor de ceasornic până când auziți un clic. Rotiți butonul la stânga pentru a reduce volumul și la dreapta pentru a-l crește. Pentru a evita deteriorarea auzului, reduceți volumul la cel mai mic nivel înainte de a utiliza căștile, apoi creșteți treptat volumul. Atenție: Ascultarea la niveluri ridicate ale volumului poate provoca leziuni permanente ale auzului.

5. ECRANURI LCD

6. SCĂDEȚĂ ÎN JOS, SCĂDERE VALOARE

7. BUTONURI

Buton de programare

8. SCĂDEȚĂ ÎN SUS, MĂREȘTE VALOAREA

CLEME DE CUREA

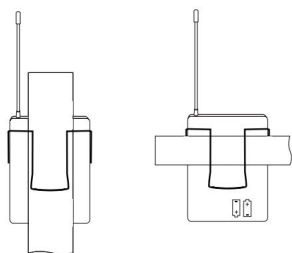

CUM SE TRANSPORTĂ RECEPTORUL FLACONULUI

Receptorul se agată de o curea folosind clema. Se recomandă introducerea completă a clemei flascului (vezi figura).

ÎNLOCUIREA BATERIEI

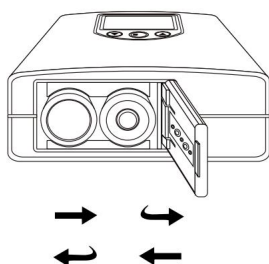

Apăsați butonul „DEȘCHIDERE” de pe compartimentul bateriilor și glisați capacul spre centrul dispozitivului. Capacul se va deschide, permițându-vă să înlocuiți bateriile. După ce bateriile noi sunt instalate (respectând polaritatea indicată), apăsați butonul „ÎNCHIDERE” de pe compartimentul bateriilor și glisați capacul spre marginea dispozitivului pentru a-l bloca.

Durata de viață a bateriei este de peste 10 ore cu baterii de înaltă calitate. Când pictograma bateriei clipește pe ecranul LCD, va trebui să le înlocuiți. Scoateți imediat bateriile (tip AA). Scoateți bateriile dacă nu intenționați să utilizați dispozitivul pentru o perioadă lungă de timp.

CONFIGURAȚIA SISTEMULUI

CONFIGURAȚIA TRANSMIȚĂTORULUI

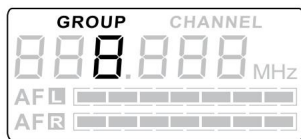

1

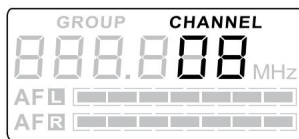

2

Selectarea grupului de frecvență (GROUP) și/sau a canalului (CHANNEL):

Apăsați butonul SET (GROUP va clipi). Pentru a selecta grupul de frecvență, apăsați sau (vezi figura) Apăsați nou butonul SET (CHANNEL va clipi). Pentru a selecta canalul, apăsați sau (vezi Figura) confirmati cu butonul SET.

Notă: Când utilizați mai multe receptoare cu un singur emițător, trebuie să setați toate receptoarele la aceeași frecvență ca și emițătorul, astfel încât toate receptoarele să primească același semnal.

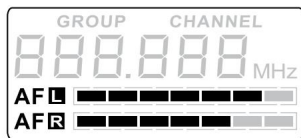

3

Indicador nivel intrare audio:

Nivelul de intrare audio este indicat prin două bare (canalul stâng/dreapta, vezi figura)



4

Opțiuni ecran LCD:

Nivel de intrare audio, frecvență radio (vezi figura)

Nivelul de intrare audio se ajustează folosind comenzile de pe spatele transmisiătorului. Un nivel de intrare mai mare va îmbunătăți raportul semnal-zgomot. Evitați însă supraîncărcarea etajului de intrare.

CONFIGURAȚIA RECEPTORULUI

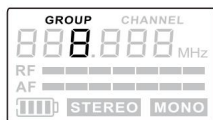

5



6

Selectarea grupului de frecvență (GROUP) și/sau a canalului (CHANNEL):

Apăsați butonul SET (GROUP va clipi). Pentru a selecta grupul de frecvență, apăsați sau (vezi figura) Apăsați nou butonul SET (CHANNEL va clipi). Pentru a selecta canalul, apăsați sau (vezi Figura) confirmati cu butonul SET.

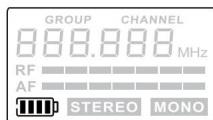

7

Indicator baterie:

Starea bateriei receptorului este afișată pe 5 niveluri (vezi figura

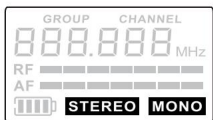

8

Indicator Mono/Stereo:

Receptorul recunoaște automat modul stereo sau mono și afișează starea pe ecranul LCD (vezi Figura

Comutarea în modurile mono și stereo se face la transmițător.



9

Opțiuni ecran LCD:

Starea bateriei, nivelul RF și audio, moduri Mono sau Stereo, frecvență radio (vezi figura

INSTALARE ȘI DEPANARE

INSTALARE

Pentru o transmisie optimă, poziționați emițătorul la o înălțime minimă de 1 metru și îndreptați antena în sus. Când utilizați mai multe sisteme wireless într-o instalație, asigurați-vă că antenele nu se ating și nu se intersectează. Amplasați emițătorul departe de obiecte metalice și echipamente de control digital (CD player, computere, mixere digitale etc.).
Asigurați-vă că există o „linie directă” între emițător și receptor.

REZOLVAREA PROBLEMELOR

PROBLEMĂ	ECRAN	SOLUȚIE
Nu se aude sunet sau sunetul este prea slab.	Receptor: Ecranul este oprit.	Asigurați-vă că bateriile nu sunt descărcate și că receptorul este pornit.
	Transmițător: Ecranul este oprit.	Verificați conexiunea dintre adaptorul de alimentare și transmițător. Porniți transmițătorul.
	Receptor: Este pornit, dar LED-ul RF este stins.	Asigurați-vă că emițătorul și receptorul sunt pe aceeași frecvență. Plasați emițătorul mai aproape de receptor și asigurați-vă că există o „linie directă” între emițător și receptor.
	Receptor: Este pornit și LED-ul RF este aprins.	Asigurați-vă că antena transmițătorului este montată corect. Măriți nivelul receptorului și verificați conexiunea câștilor. Verificați nivelul de intrare al transmițătorului și măriți-l dacă este necesar.
Sunet distorsionat sau zgomotos	Receptor: Indicatorul RF este aprins.	Țineți-l departe de surse potențiale de interferență (echipamente controlate digital, cum ar fi CD player, computere, mixere digitale etc.). Folosește o frecvență diferită.
Sunet distorsionat	Receptor: Pictograma de stare a bateriei clipește.	Înlocuiți bateriile cu unele noi.
	Transmițător: VU-metrul indică o valoare prea mare.	Reduceți nivelul folosind controlul transmițătorului sau nivelul sursei de semnal.

SPECIFICAȚII

Modelul setat:	LDMEI100G2
Modelul balonului receptor:	LDMEI100G2BPR
Bandă de frecvență:	LDMEI100G2: 823 la 832 MHz și 863 la 865 MHz LDMEI100G2B5: 584 la 607 MHz LDMEI100G2B6: 655 la 679 MHz
Canale:	LDMEI100G2: 96 (8 grupuri a câte 12 canale) LDMEI100G2B5/B6: 120 (10 grupuri a câte 12 canale)
Transmitere:	FM, stereo
Răspuns în frecvență:	80 până la 15.000 Hz
Câștig antenă:	0,5 dBi
Raport semnal-zgomot:	>90 dBA
Distorsiune (THD):	0,50%
Ieșire audio:	Mufă stereo de 3,5 mm
Nivel maxim de ieșire pentru câști:	100 mW
Controale:	Nivel câști, pornire/oprire, setare, săgeți sus/jos
Indicatori:	Afișaj multifuncțional, semnal RF
Alimentare electrică:	2 baterii AA
Autonomie:	>10 ore (baterii de înaltă calitate)
Dimensiuni (L x Î x A):	65 x 95 x 25 mm
Greutate:	0,07 kg, fără baterii
Modelul emițătorului:	LDMEI100G2T
Banda de frecvență de recepție:	LDMEI100G2: 823 la 832 MHz și 863 la 865 MHz LDMEI100G2B5: 584 la 607 MHz LDMEI100G2B6: 655 la 679 MHz
Canale:	LDMEI100G2: 96 (8 grupuri a câte 12 canale) LDMEI100G2B5/B6: 120 (10 grupuri a câte 12 canale)
Moduri de funcționare:	Mono sau stereo
Transmitere:	FM, stereo
Putere de ieșire:	10 mW
Răspuns în frecvență:	80 până la 15.000 Hz
Câștig antenă:	2,15 dBi
Raport semnal-zgomot:	>90 dBA
Distorsiune (THD):	0,50%
Bilete:	2 mufe combo XLR/jack de 6,3 mm
Impedanță de intrare:	100 Kohmios
Conector antenă:	BNC
Controale:	Pornire (pornit/oprit), Setare, Săgeți sus/jos, Nivel câști, Nivel audio stânga/dreapta (AF), Comutator mono/stereo
Indicatori:	Afișaj multifuncțional
Alimentare electrică:	Adaptor de alimentare extern
Alimentare electrică:	12 până la 18 V CC, 300 mA
Dimensiuni (L x Î x A):	212 x 38 x 90 mm
Greutate:	0,57 kg
Model de câști:	LDIEHP1
Tip:	Intraauditiv
Răspuns în frecvență:	30 până la 20.000 Hz
Impedanță:	16 ohmi
Conexiune:	Mini-mufă stereo de 3,5 mm
Lungimea cablului:	1,5 metri

DECLARAȚIA PRODUCĂTORULUI

GARANȚIA PRODUCĂTORULUI ȘI LIMITAREA RĂSPUNDERII Vă rugăm să

consultați condițiile noastre de garanție și limitările de răspundere la: https://cdn-shop.adamhall.com/media/pdf/MANUFACTURERS-DECLARATIONS_LD_SYSTEMS.pdf. Pentru service tehnic, vă rugăm să contactați Adam Hall GmbH, Adam-Hall-Str. 1, 61267 Neu Anspach, Germania; e-mail: Info@adamhall.com; +49 (0)6081 / 9419-0.



ELIMINAREA CORESPUNZĂTOARE A ACESTUI PRODUS

(Aplicabil în Uniunea Europeană și în țările europene care au un sistem de colectare separată) Simbolul care apare pe produs sau în documentația însoțitoare indică faptul că, la sfârșitul duratei de viață a echipamentului, acesta nu trebuie eliminat împreună cu alte deșeuri.

Deșeurile menajere, pentru a evita potențialele efecte negative asupra mediului și sănătății umane din cauza eliminării necontrolate a deșeurilor.

Colectarea separată ajută la reciclarea ulterioară și promovează reutilizarea durabilă a componentelor acestui echipament. Dacă sunteți o persoană fizică, vă rugăm să contactați distribuitorul de unde ați achiziționat acest produs sau consiliul local pentru informații privind reciclarea corectă a acestui echipament. Dacă sunteți o firmă, vă rugăm să contactați furnizorul pentru informații privind termenii și condițiile contractului de vânzare. Acest produs nu trebuie amestecat cu alte deșeuri industriale.

ENGLAZA

GERMAN

FRANCEZĂ

SPANIOLĂ

ILUSTRUI

ITALIAN

LUSTRUI

FELICITĂRI PENTRU ALEGEREA TAI!

Acest dispozitiv a fost proiectat și fabricat conform celor mai înalte criterii de calitate pentru a asigura ani de funcționare fără probleme. LD Systems garantează acest lucru prin marca sa și anii de experiență în fabricarea de produse audio de înaltă calitate. Vă rugăm să citiți cu atenție acest manual de utilizare pentru a începe să utilizați acest produs LD Systems cât mai repede posibil. Informații suplimentare despre LD SYSTEMS sunt disponibile pe site-ul nostru www.LD-SYSTEMS.COM

PRECAUȚII

- Vă rugăm să citiți cu atenție acest manual.
- Păstrați toate informațiile și instrucțiunile într-un loc sigur.
- Urmați instrucțiunile.
- Respectați toate avertismentele. Nu îndepărtați avertismentele de siguranță sau alte informații de pe dispozitiv.
- Folosiți dispozitivul numai în scopul pentru care a fost conceput.
- Folosiți doar suporturi și accesorii de montare stabile și adecvate (pentru instalări permanente). Asigurați-vă că suporturile de perete sunt instalate și fixate corespunzător. Asigurați-vă că dispozitivul este instalat în siguranță și nu poate cădea.
- În timpul instalării, respectați reglementările de siguranță în vigoare din țara relevantă.
- Instalați și utilizați aparatul departe de calorifere, acumuloare de căldură, sobe și alte surse de căldură. Asigurați-vă că aparatul este instalat astfel încât să fie întotdeauna suficient răcit și să nu se supraîncălzească.
- Nu așezați pe dispozitiv nicio sursă de aprindere, cum ar fi lumânări aprinse.
- Fantele de ventilație nu trebuie blocate.
- Acest dispozitiv este conceput numai pentru utilizare în interior. Nu utilizați dispozitivul în imediata apropiere a apei (acest lucru nu se aplică dispozitivelor speciale destinate utilizării în exterior - într-un astfel de caz, vă rugăm să urmați instrucțiunile speciale de mai jos). Dispozitivul nu trebuie să intre în contact cu materiale, lichide sau gaze inflamabile.
- Protejați aparatul de picături sau stropi de apă. Nu așezați pe aparat recipiente umplute cu lichide, cum ar fi vase sau vase de băut.
- Asigurați-vă că niciun obiect nu cade în dispozitiv.
- Dispozitivul poate fi utilizat numai cu accesorii recomandate și furnizate de producător.
- Nu deschideți dispozitivul și nu îl modificați.
- După conectarea dispozitivului, verificați toate cablurile pentru a preveni deteriorarea sau accidentele, de exemplu, din cauza împiedicării.
- În timpul transportului, asigurați-vă că dispozitivul nu cade, deoarece acest lucru poate provoca daune materiale și vătămări corporale.
- Dacă dispozitivul nu funcționează corect, dacă au pătruns lichide sau obiecte în dispozitiv sau dacă dispozitivul a fost deteriorat în orice alt mod, opriți-l imediat și deconectați-l de la priză (dacă dispozitivul este pornit). Dispozitivul poate fi reparat doar de personal specializat autorizat.
- Folosiți o lavetă uscată pentru a curăța dispozitivul.
- Respectați reglementările naționale privind eliminarea deșeurilor. La eliminarea ambalajelor, separați plasticul de hârtie și carton.
- Pungile de plastic trebuie ținute departe de copii.

SE APLICĂ DISPOZITIVELOR ALIMENTATE DE LA REȚEA:

- ATENȚIE: Dacă cablul de alimentare al aparatului este echipat cu un contact de împământare, acesta trebuie conectat la o priză cu conductor de împământare. Conductorul de împământare al cablului de alimentare nu trebuie niciodată dezactivat.
- Nu porniți dispozitivul imediat după ce a fost expus la fluctuații semnificative de temperatură (de exemplu, după transport). Umiditatea și condensul pot deteriora dispozitivul. Porniți dispozitivul numai după ce a atins temperatura camerei.
- Înainte de a conecta aparatul la o priză electrică, verificați dacă tensiunea și frecvența rețelei corespund valorilor marcate pe aparat. Dacă adaptorul are un selector de tensiune, conectați-l la priză numai dacă valorile aparatului corespund cu tensiunea rețelei. Dacă cablul de alimentare sau adaptorul furnizat nu se potrivește în priză, contactați un electrician.
- Nu călcați pe cablul de alimentare. Asigurați-vă că cablurile sub tensiune nu sunt îndoite în apropierea prizei, a adaptorului de alimentare sau a prizei dispozitivului.
- Când conectați dispozitivul, asigurați-vă întotdeauna că cablul de alimentare sau adaptorul de rețea este ușor accesibil. Deconectați dispozitivul de la sursa de alimentare atunci când nu este utilizat sau înainte de curățare. Deconectați întotdeauna cablul de alimentare și adaptorul de rețea din priză trăgând de ștecher sau adaptor, nu de cablu. Nu atingeți niciodată cablul de alimentare sau adaptorul de rețea cu mâinile ude.
- Dacă este posibil, nu porniți și nu opriți dispozitivul la intervale scurte de timp, deoarece acest lucru poate avea un impact negativ asupra duratei sale de viață.
- INFORMAȚII IMPORTANTE: Încloziți siguranțele numai cu siguranțe de același tip și cu aceeași putere. Dacă o siguranță se arde în mod repetat, contactați un centru de service autorizat.
- Pentru a deconecta complet dispozitivul de la rețea, scoateți cablul de rețea sau adaptorul de rețea din priză.
- Dacă dispozitivul este echipat cu un conector de rețea Volex, ștecherul corespunzător al dispozitivului Volex trebuie deblocat înainte de a putea fi deconectat. Aceasta înseamnă, de asemenea, că tragerea de cablu poate duce la deplasarea și căderea dispozitivului, ceea ce ar putea provoca vătămări corporale și/sau alte daune. Prin urmare, este important ca cablurile să fie pozate corect.
- Dacă există riscul de trăsnet sau dacă dispozitivul nu este utilizat pentru o perioadă lungă de timp, deconectați cablul de alimentare și adaptorul de rețea din priză.
- Dispozitivul trebuie instalat atunci când nu este conectat la sursa de alimentare (ștecherul trebuie scos din priză).

33. Praful și alte depuneri din interiorul dispozitivului îl pot deteriora. În funcție de condițiile de mediu (praf, nicotină, vapori etc.), dispozitivul trebuie întreținut sau curățat de către un profesionist calificat (serviciul nu este acoperit de garanție) pentru a preveni supraîncălzirea și funcționarea defectuoasă.

34. Distanța față de materialele inflamabile trebuie să fie de cel puțin 0,5 m.

35. Secțiunea transversală a cablurilor care alimentează mai multe dispozitive trebuie să fie de cel puțin 1,5 mm². În țările Uniunii Europene, cablurile trebuie să îndeplinească cerințele standardului H05VV-F sau ale unor directive similare. Adam Hall oferă cabluri adecvate.

Folosind aceste cabluri, puteți conecta mai multe dispozitive prin porturile Power Out și Power In ale următorului dispozitiv. Asigurați-vă că consumul total de energie al tuturor dispozitivelor conectate nu depășește amperajul nominal indicat pe dispozitiv. Păstrați cablurile care conectează dispozitivele individuale cât mai scurte posibil.



ATENȚIE:

Nu îndepărtați niciodată capacul, deoarece acest lucru poate provoca electrocutare. În interior nu există piese care să poată fi reparate de utilizator. Întreținerea și reparațiile trebuie efectuate numai de către personal de service calificat.



Un triunghi echilateral cu simbolul unui fulger indică o tensiune periculoasă, neizolată, în interiorul dispozitivului, care poate provoca electrocutare.



Un triunghi echilateral cu semnul exclamării indică instrucțiuni importante de utilizare și întreținere.

ATENȚIE LA NIVELURILE DE VOLUM RIDICAT ALE PRODUSELOR AUDIO!

Acest dispozitiv este destinat utilizării profesionale. Utilizarea comercială a acestui dispozitiv este supusă reglementărilor și directivelor naționale aplicabile pentru prevenirea accidentelor. În calitate de producător, Adam Hall este obligat să indice clar riscurile potențiale pentru sănătate. Pierderea auzului din cauza volumului mare și a expunerii prelungite: La utilizarea acestui produs, pot fi generate niveluri ridicate de presiune acustică (SPL), care pot provoca leziuni ireversibile ale auzului artiștilor, personalului și spectatorilor. Trebuie evitată expunerea prelungită la niveluri de volum mare peste 90 dB.



Pentru a preveni posibilele afectări ale auzului, evitați ascultarea la volum ridicat pentru perioade lungi de timp. Zgomotul puternic poate afecta auzul chiar și după o expunere scurtă. Mențineți întotdeauna volumul la un nivel confortabil.

INTRODUCERE

Noul sistem de monitorizare intraauriculară LD Systems MEI 100 G2 oferă o calitate excelentă a sunetului și o gamă dinamică largă.

Conceput pentru muzicieni, actori sau crainici, acest sistem oferă o monitorizare perfectă și poate fi comutat între modurile mono și stereo. Limitatorul integrat asigură o reproducere uniformă și fără distorsiuni a sunetului pe o gamă de frecvențe de la 80 Hz la 15 kHz, atingând în același timp un raport semnal-zgomot excelent și distorsiuni reduse.

Afișajele multifuncționale de pe emițător și receptor afișează toate informațiile importante despre sistem. Bateriile de înaltă calitate garantează 10 ore sau mai mult de funcționare. Pachetul MEI 100 G2 include căști intraauriculare de înaltă calitate, un kit de montare în rack de 19" și o geantă de transport durabilă din plastic ABS.

Utilizarea sistemelor wireless poate necesita o autorizație specială, în funcție de reglementările locale. Pentru informații suplimentare, vă rugăm să contactați autoritățile locale.

ELEMENTE DE SISTEM

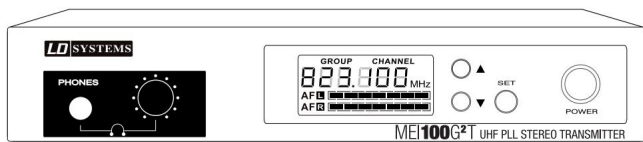

Transmi ător

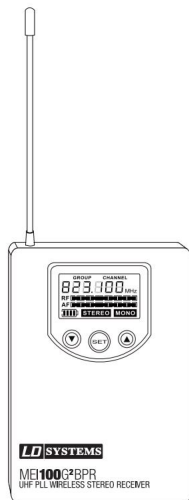

Receptor

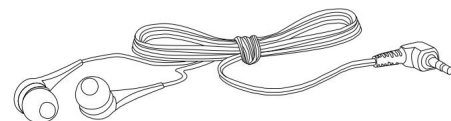

Căști

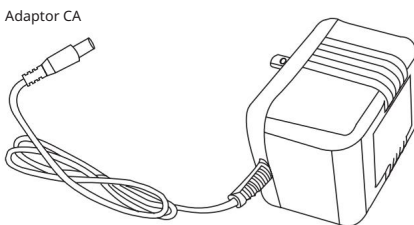

Adaptor CA

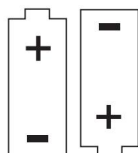

Baterii (2 x AA)

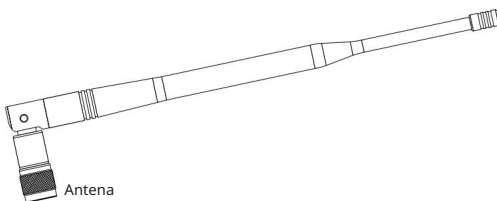

Antena

PARTEA FAȚĂ A TRANSMIȚĂTORULUI

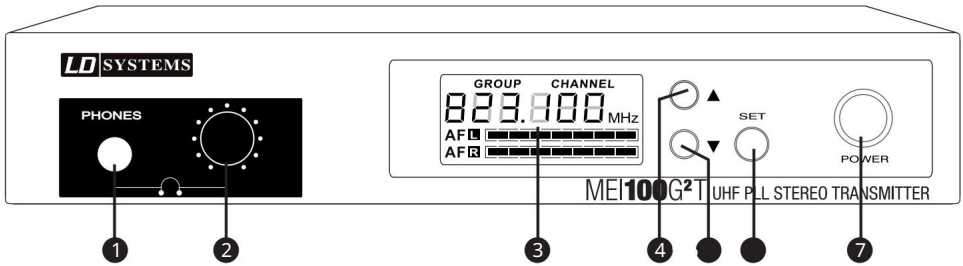

1 CONECTOR PENTRU CĂȘTI

2 CONTROL VOLUM PENTRU CONECTOR CĂȘTI

Rotirea în sens invers acelor de ceasornic reduce volumul, iar rotirea în sensul acelor de ceasornic îl crește. Pentru a evita deteriorarea auzului, înainte de a utiliza căștile, setați volumul la minim, apoi creșteți-l încet. Procedați cu precauție, deoarece nivelurile ridicate ale volumului pot provoca pierderea permanentă a auzului.

3 AFIȘAJE LCD

Consultați „Setări de sistem”.

4 BĂGEATĂ ÎN SUS – MĂREȘTE VALOAREA

Consultați „Setări de sistem”.

5 BĂGEATĂ ÎN JOS – REDUCEREA VALORILOR

Consultați „Setări de sistem”.

6 PROGRAMARE (SETARE) / BUTON PROGRAMARE (SETARE)

Consultați „Setări de sistem”.

7 COMUTATOR

Pornire: țineți apăsat butonul timp de două secunde. Oprire: țineți apăsat butonul timp de două secunde.

SPATELE TRANSMIȚĂTORULUI

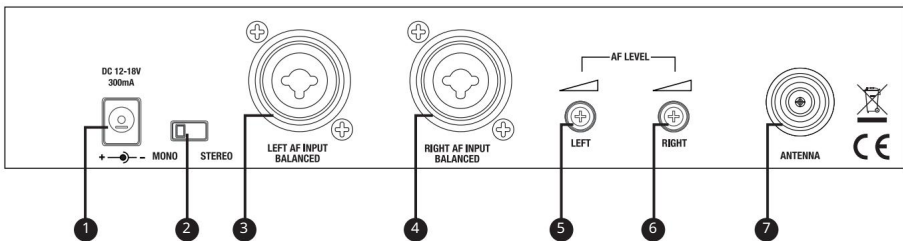

1 INTRARE ADAPTOR DE REȚEA

2 COMUTATOARE STEREO/MONO

Mod stereo: Pentru a auzi un semnal stereo pe receptor, trebuie să conectați semnalul atât la intrarea de linie stânga, cât și la cea dreaptă. Se recomandă ca intrările de linie stânga și dreapta să fie setate la același nivel.

Mod mono: Pentru a recepționa un semnal mono pe ambele părți ale căștilor, trebuie doar să conectați semnalul la o singură intrare de linie.

Dacă semnale diferite sunt transmise către cele două intrări de linie, acestea sunt combinate într-o sumă mono. Volumul celor două semnale este apoi ajustat prin ajustarea controalelor de nivel de intrare stânga și dreapta.

3 XLR/JACK 6.3 MM (COMBO) INTRARE STÂNGĂ**4** INTRARE XLR/JACK 6.3 MM (COMBO) DREAPTA**5** Nivelul intrare

Canalul stâng

6 Nivelul de intrare

Canalul drept

7 MUFA ANTENĂ

50 Ω

RECEPTOR DE BUZUNAR

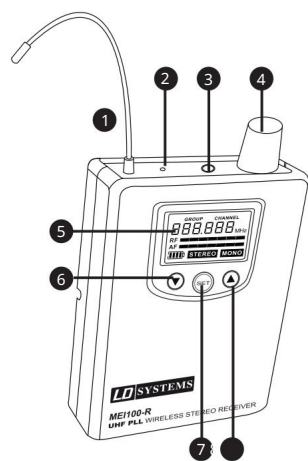
**1** ANTENA**2** LED-URI DE SEMNAL DE ÎNALTĂ FRECVENȚĂ

Se aprinde când este disponibil un semnal de înaltă frecvență.

3 ÎNTRERUPĂTOR ON/OFF ȘI CONTROL VOLUM PENTRU IEȘIREA CĂȘTILOR/CĂȘTILOR

4. ÎNTRERUPĂTOR ON/OFF ȘI CONTROL VOLUM PENTRU IEȘIRE CĂȘTI/CĂȘTI

Pentru a porni, rotiți butonul în sensul acelor de ceasornic până când se aude un clic. Pentru a opri, rotiți butonul în sens invers acelor de ceasornic până când se aude un clic. Rotirea în sens invers acelor de ceasornic reduce volumul, iar rotirea în sensul acelor de ceasornic îl crește. Pentru a evita deteriorarea auzului, înainte de a utiliza căștile, reduceți volumul la minim, apoi creșteți-l încet. Procedați cu precauție, deoarece nivelurile ridicate ale volumului pot provoca pierderea permanentă a auzului.

5. AFIȘAJ LCD**6. BĂGEATĂ ÎN JOS - SCĂDERE VALOARE****7. BUTURI**

Buton de programare

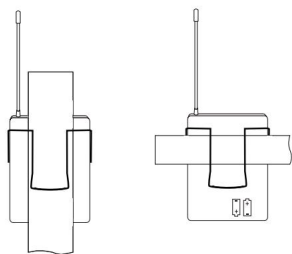
8. BĂGEATĂ ÎN SUS - MĂREȘTE VALOAREA**CLEME DE CUREA****MODUL OPTIMAL DE A TRANSPORTA RECEPTORUL DE BUZUNAR**

Atașați receptorul la curea sau la talie folosind clema. Pentru a asigura o potrivire optimă, glisați întotdeauna complet clema pe curea sau la talie (vezi ilustrația).

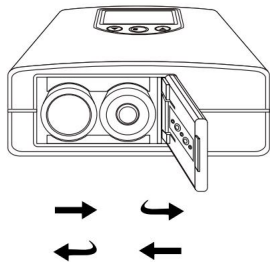
ÎNLOCUIREA BATERIEI

Apăsăți zona marcată cu „DESCHIS” de pe capacul compartimentului bateriei și, în același timp, glisați-l spre centrul dispozitivului. Capacul se va deschide, permițând accesul la baterii. După introducerea noilor baterii (direcția de introducere este indicată pe spatele dispozitivului), apăsați capacul bateriilor unde este marcat „ÎNCHIDE” și glisați-l spre marginea dispozitivului până când se fixează cu un clic.

Bateriile de înaltă calitate oferă o autonomie de 10 ore sau mai mult. Dacă simbolul bateriei clipește pe afișajul LCD, înlocuiți bateriile imediat. Dacă dispozitivul nu este utilizat pentru o perioadă lungă de timp, scoateți bateriile.

SETĂRI DE SISTEM

SETAREA TRANSMIȚĂTORULUI

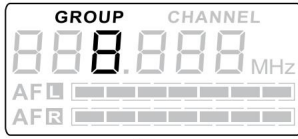

1

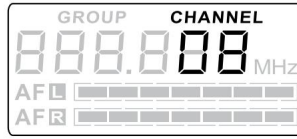

2

Selectarea unui grup de frecvență (GROUP) și/sau a unui canal (CHANNEL):

Apăsați butonul SET (GROUP clipește). Folosiți săgețile sau pentru a selecta grupul de frecvență dorit. Apăsați din (vezi ilustrația nou butonul SET (CHANNEL clipește). Folosiți săgețile sau pentru a selecta canalul dorit (vezi ilustrația Confirmati datele introduse cu butonul SET.

Sfat: Un emițător poate suporta oricâte receptoare radio, atâta timp cât toate receptoarele sunt setate la același semnal și sunt setate la aceeași frecvență ca și emițătorul.

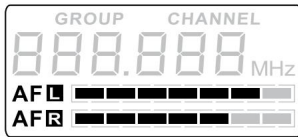

3

Indicator nivel intrare audio:

Nivelul de intrare audio este indicat prin două grafice cu bare (canalul stâng/dreapta, vezi ilustrația



4

Opțiuni de afișare LCD:

Nivel de intrare audio, frecvența emițătorului (vezi figura

Nivelul de intrare audio este setat folosind controlul de nivel de pe panoul din spate al transmisiătorului. Un nivel de intrare mai mare produce un raport semnal-zgomot mai bun. Etajul de intrare nu trebuie supraîncărcat.

CONFIGURAREA RECEPTORULUI

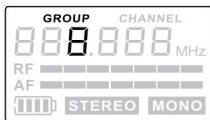

5



6

Selectarea unui grup de frecvență (GROUP) și/sau a unui canal (CHANNEL):

Apăsați butonul SET (GROUP clipește). Selectați grupul de frecvență dorit folosind săgețile sau . Apăsați din sau butonul SET (CHANNEL clipește). Selectați canalul dorit folosind săgețile sau (vezi ilustrația Confirmati datele introduse apăsând butonul SET.

ENLEZĂ

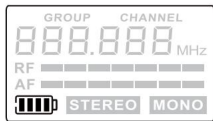

7

Indicator baterie:

Starea bateriei receptorului este indicată în 5 etape (vezi ilustrația ●)

GERMAN

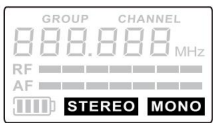

8

Indicator mod Stereo/Mono:

Receptorul recunoaște automat dacă este transmis un semnal stereo sau mono și afișează starea pe ecranul LCD (vezi ilustrația

8) Modul stereo/mono este selectat în transmițător.

FRANCEZĂ

SPANIOLĂ



9

Opțiuni de afișare LCD:

starea bateriei, nivelul frecvenței înalte/audio, modul stereo/mono, frecvența de funcționare (vezi Figur 9)

ILUSTRUI

ITALIAN

SETARE ȘI DEPANARE

SETARE

Pentru o transmisie optimă, amplasați emițătorul la o înălțime de cel puțin 1 m și îndreptați antena vertical în sus.

Dacă instalația include mai multe sisteme wireless, asigurați-vă că antenele acestora nu se ating sau se intersectează. Nu plasați emițătorul în imediata apropiere a obiectelor metalice sau a dispozitivelor controlate digital (CD player, computer, consolă digitală etc.). Emițătorul și receptorul trebuie să fie în „linie vizuală” directă.

DEPANARE

VENĂ	AFI A	SOLU IE
Nu se redă sau volumul este prea scăzut.	Receptor: afișajul este stins.	Verificați dacă bateriile nu sunt descărcate și dacă receptorul este pornit.
	Transmițător: afișajul este stins.	Verificați conexiunea dintre sursa de alimentare și emițător. Porniți emițătorul.
	Receptor: este pornit, dar nu este afișat niciun interval de frecvență.	Asigurați-vă că emițătorul și receptorul funcționează pe aceeași frecvență radio.
		Reduceți distanța dintre emițător și receptor și asigurați-vă că emițătorul și receptorul sunt în contact direct „în linie vizuală”.
		Instalați corect antena transmițătorului.
Receptorul: este pornit și este afișat intervalul de frecvență.	Măriți volumul receptorului și verificați conexiunea căștilor.	
	Verificați nivelul de intrare la transmițător și măriți-l dacă este necesar.	
Interferențe sau zgomot de fundal.	Receptor: este afișat intervalul de frecvență.	Măriți distanța față de potențialele surse de interferență (dispozitive controlate digital, cum ar fi CD player, computere, console digitale...).
		Folosește o frecvență diferită.
Sunet distorsionat	Receptor: simbolul bateriei clipește.	Înlocuiți bateriile cu unele noi.
	Transmițător: nivelul afișat este prea ridicat.	Reduceți volumul folosind comenzile de nivel de pe transmițător sau volumul dispozitivului conectat.

SPECIFICAȚII

Denumire set:	LDMEI100G2
Număr model receptor de buzunar: LDMEI100G2BPR	
Interval de frecvență:	LDMEI100G2: 823 - 832 MHz și 863 - 865 MHz LDMEI100G2B5: 584 - 607 MHz LDMEI100G2B6: 655 - 679 MHz
Număr de canale:	LDMEI100G2: 96 (8 grupuri a câte 12 canale) LDMEI100G2B5/B6: 120 (10 grupuri a câte 12 canale)
Tehnologia de transmisie:	FM stereo
Răspuns în frecvență:	80-15.000 Hz
Câștig antenă:	0,5 dBi
Raport semnal-zgomot:	> 90 dB(A)
Distorsiune armonică totală (THD):	0,50%
Ieșire audio:	mufă stereo de 3,5 mm
Nivel maxim de ieșire audio:	100 mW
Elemente de control:	volum/pornit/oprit, meniu, SETARE, săgeți (sus/jos)
Afișează:	afișaj LCD multifuncțional, semnal de înaltă frecvență
Alimentare electrică:	2 baterii, tip AA
Timp de funcționare: Dimensiuni (L x Î x A):	> 10 ore (în funcție de baterie) 65 x 95 x 25 mm
Balanță:	0,07 kg (fără baterie)
Denumirea modelului emițătorului:	LDMEI100G2T
Gama de frecvență a receptoarelor radio:	LDMEI100G2: 823 - 832 MHz și 863 - 865 MHz LDMEI100G2B5: 584 - 607 MHz LDMEI100G2B6: 655 - 679 MHz
Număr de canale:	LDMEI100G2: 96 (8 grupuri a câte 12 canale) LDMEI100G2B5/B6: 120 (10 grupuri a câte 12 canale)
Moduri de funcționare:	mono/stereo
Tehnologia de transmisie:	FM stereo
Putere de ieșire HF:	10 mW
Răspuns în frecvență:	80-15.000 Hz
Câștig antenă:	2,15 dBi
Raport semnal-zgomot:	> 90 dB(A)
Distorsiune armonică totală (THD):	0,50%
Intrări:	2 x XLR/mufă 6,3 mm (combo)
Impedanță de intrare:	100 kΩ
Conector antenă:	BNC
Elemente de control:	comutator de alimentare (pornit/oprit), meniu, săgeți (sus/jos), volum câști, nivel audio (nivel AF) stânga/dreapta, comutator mono/stereo
Afișează:	afișaj LCD multifuncțional
Alimentare electrică:	sursă de alimentare externă
Tensiune de funcționare: Dimensiuni (L x Î x A):	12V-18V CC, 300mA 212 x 38 x 90 mm
Balanță:	0,57 kg
Denumirea modelului de câști:	LDIEHP1
Tip:	intraauricular
Răspuns în frecvență:	30-20.000 Hz
Impedanță:	16 ohmi
Tip conector:	mufă stereo de 3,5 mm
Lungimea cablului:	1,5 metri

DECLARAȚII ALE PRODUCĂTORULUI

GARANȚIA PRODUCĂTORULUI ȘI LIMITAREA RĂSPUNDERII Termenii și

informațiile actuale privind garanția și limitarea răspunderii pot fi găsite la adresa: [https://cdn-shop.](https://cdn-shop.adamhall.com/media/pdf/MANUFACTURERS-DECLARATIONS_LD_SYSTEMS.pdf)

[adamhall.com/media/pdf/MANUFACTURERS-DECLARATIONS_LD_SYSTEMS.pdf](https://cdn-shop.adamhall.com/media/pdf/MANUFACTURERS-DECLARATIONS_LD_SYSTEMS.pdf). Dacă aveți nevoie de service, vă rugăm să contactați Adam Hall GmbH, Adam-Hall-Str. 1, 61267 Neu Anspach / e-mail Info@adamhall.com / +49 (0)6081 / 9419-0.



ELIMINARE CORECTĂ A ACESTUI PRODUS

(Valabil în Uniunea Europeană și în alte țări europene cu sisteme de colectare separată a deșeurilor) Acest simbol de pe produs sau din documentele aferente indică faptul că dispozitivul nu trebuie eliminat împreună cu deșeurile menajere normale la sfârșitul duratei sale de viață, pentru a preveni deteriorarea mediului sau vătămările corporale cauzate de eliminarea necontrolată a deșeurilor. Acest produs trebuie eliminat separat de alte deșeuri și dus la un centru de reciclare pentru reutilizarea materialelor sale, în conformitate cu principiile dezvoltării durabile. Clienții privați pot obține informații despre opțiunile de eliminare ecologice de la comerciantul de unde a fost achiziționat produsul sau de la biroul lor regional.

Utilizatorii comerciali sunt rugați să contacteze furnizorii lor și, dacă este necesar, să verifice termenii conveniți contractual pentru eliminarea dispozitivului. Acest produs nu trebuie eliminat împreună cu alte deșeuri industriale.

ITALIAN

AI FĂCUT ALEGEREA CORECTĂ!

Acest dispozitiv a fost dezvoltat și fabricat conform unor standarde înalte de calitate care garantează mulți ani de funcționare fără probleme. LD Systems, prin numele său și anii de experiență, este sinonim cu produse audio de calitate. Vă rugăm să citiți cu atenție acest manual de utilizare pentru a profita la maximum de noul dumneavoastră produs LD Systems.

Pentru mai multe informații despre LD SYSTEMS, vă rugăm să vizitați site-ul nostru web la adresa WWW.LD-SYSTEMS.COM

MĂSURI DE PRECAUȚIE

1. Citiți S1. Citiți cu atenție acest manual de instrucțiuni.
 2. Păstrați toate instrucțiunile și instrucțiunile într-un loc sigur.
 3. Urmați instrucțiunile.
 4. Respectați toate avertismentele. Nu îndepărtați etichetele de siguranță sau alte informații de pe dispozitiv.
 5. Utilizați dispozitivul numai conform instrucțiunilor din manual.
 6. Folosiți doar suporturi și elemente de fixare stabile și adecvate (pentru instalații fixe). Asigurați-vă că suporturile de perete sunt instalate și fixate corect. Asigurați-vă că dispozitivul este stabil și nu poate cădea.
 7. În timpul instalării, respectați reglementările de siguranță în vigoare din țara dumneavoastră.
 8. Nu instalați și nu utilizați dispozitivul în apropierea caloriferelor, a ghișeelor de încălzire, a sobelor sau a altor surse de căldură. Asigurați-vă întotdeauna că dispozitivul este instalat astfel încât să fie răcit corespunzător și să nu se supraîncălzească.
 9. Nu așezați pe dispozitiv surse de aprindere, cum ar fi lumânări aprinse.
 10. Fantele de ventilație nu trebuie blocate.
 11. Dispozitivul este destinat exclusiv utilizării în interior; nu trebuie utilizat în imediata apropiere a apei (acest lucru nu se aplică dispozitivelor special concepute pentru utilizare în exterior, pentru care se aplică instrucțiunile speciale de mai jos). Nu aduceți niciodată dispozitivul în contact cu materiale, lichide sau gaze inflamabile.
 12. Asigurați-vă că apa nu poate picura sau stropi în dispozitiv. Nu așezați pe dispozitiv obiecte umplute cu lichide, cum ar fi vase, cești sau pahare.
 13. Asigurați-vă că niciun obiect nu poate cădea în dispozitiv.
 14. Folosiți dispozitivul numai cu accesoriile recomandate și destinate în mod specific de către producător.
 15. Nu deschideți și nu modificați dispozitivul.
 16. După conectarea dispozitivului, verificați toate cablurile pentru a evita deteriorarea sau accidentele, cum ar fi împiedicarea.
 17. În timpul transportului, asigurați-vă că dispozitivul nu poate cădea și nu poate provoca daune materiale și/sau persoanelor.
 18. Dacă dispozitivul nu mai funcționează corect, dacă a căzut lichid sau un obiect în el sau dacă a fost deteriorat în orice alt mod, opriți-l imediat și deconectați-l de la priză (dacă este un dispozitiv activ). Reparațiile dispozitivului trebuie efectuate numai de către personal calificat și autorizat.
 19. Folosiți o lavetă curată pentru a curăța dispozitivul.
 20. Respectați legile privind eliminarea deșeurilor în vigoare în țara de instalare. La eliminarea ambalajului, separați plasticul de hârtie și carton.
 21. Pungile de plastic trebuie ținute departe de copii.
- DISPOZITIVE CU CONEXIUNE LA REȚEA:
22. ATENȚIE: Dacă cablul de alimentare este echipat cu un contact de protecție, acesta trebuie conectat la o priză cu împământare. Nu dezactivați niciodată conexiunea la împământare a unui cablu de alimentare.
 23. Nu porniți dispozitivul imediat după ce a fost supus unor schimbări semnificative de temperatură (de exemplu, după transport). Umiditatea și condensul ar putea deteriora dispozitivul. Porniți dispozitivul numai după ce a atins temperatura camerei.
 24. Înainte de a conecta dispozitivul la priză, verificați mai întâi dacă tensiunea și frecvența rețelei electrice corespund cu valorile indicate pe dispozitiv. Dacă dispozitivul are un selector de tensiune, conectați-l la priză numai dacă valorile de pe dispozitiv corespund cu cele ale rețelei electrice. Dacă cablul de alimentare sau adaptorul de alimentare furnizat nu sunt compatibile cu priză, consultați un electrician.
 25. Nu călcați pe cablul de alimentare. Asigurați-vă că firele sub tensiune, în special cele ale prizei sau adaptorului de alimentare, nu sunt prinse.
 26. La conectarea dispozitivului, asigurați-vă întotdeauna că cablul de alimentare și adaptorul de alimentare sunt accesibile în orice moment. Deconectați întotdeauna dispozitivul de la rețeaua electrică atunci când nu îl utilizați sau îl curățați. Pentru a deconecta cablul de alimentare și adaptorul de alimentare, trageți întotdeauna de ștecher sau de adaptor, nu de cablu. Nu atingeți niciodată cablul de alimentare sau adaptorul de alimentare cu mâinile ude.
 27. Evitați pe cât posibil pornirea și oprirea rapidă a dispozitivului pentru a nu-i scurta durata de viață.
 28. NOTĂ IMPORTANTĂ: Înlocuiți siguranțele numai cu siguranțe de același tip și cu aceeași putere. Dacă o siguranță se arde în mod repetat, contactați un centru de service autorizat.
29. Pentru a deconecta complet dispozitivul de la rețeaua electrică, scoateți cablul de alimentare sau adaptorul de rețea din priză.
 30. Pentru a deconecta un dispozitiv echipat cu o priză Volex, trebuie mai întâi să deblocați ștecherul Volex al dispozitivului. Cu toate acestea, tragerea de cablul de alimentare ar putea face ca dispozitivul să se miște și să cadă, provocând vătămări corporale sau alte daune. Prin urmare, fiți extrem de atenți atunci când instalați cablurile.
 31. În caz de pericol de trăsnet sau dacă dispozitivul nu este utilizat pentru o perioadă lungă de timp, deconectați întotdeauna cablul de alimentare și adaptorul de alimentare din priză.
 32. Dispozitivul trebuie instalat numai atunci când nu există tensiune (deconectați ștecherul de la rețea).
 33. Praful și alte depuneri din interiorul dispozitivului îl pot deteriora. În funcție de condițiile de mediu (fără, nicotină, ceață etc.), dispozitivul trebuie întreținut și curățat periodic de către personal specializat (fără garanție, proprietarul este responsabil pentru întreținere) pentru a preveni supraîncălzirea și funcționarea defectuoasă.

34. Distanța față de materialele inflamabile trebuie să fie de cel puțin 0,5 m

35. Cablurile de alimentare utilizate pentru alimentarea mai multor dispozitive trebuie să aibă o secțiune transversală de cel puțin 1,5 mm². Cablurile utilizate în Uniunea Europeană trebuie să fie de tip H05VV-F sau similar. Adam Hall oferă cabluri adecvate. Aceste cabluri vă permit să conectați mai multe dispozitive de la mufa POWER OUT a unui dispozitiv la mufa POWER IN a unui alt dispozitiv. Consumul total de energie al tuturor dispozitivelor nu trebuie să depășească valoarea indicată (vezi marcajul de pe dispozitiv). Păstrați cablurile de alimentare cât mai scurte posibil.



ATEN IE:

Nu îndepărtați niciodată capacul de protecție, deoarece există riscul de electrocutare. În interiorul dispozitivului nu există piese care să poată fi reparate sau deservite de utilizator. Întreținerea și reparațiile trebuie efectuate doar de personal calificat.



Triunghiul echilateral cu fulgerul vă avertizează asupra prezenței unei tensiuni periculoase neizolate în interiorul carcasei aparatului, care poate avea o magnitudine suficientă pentru a constitui un risc de electrocutare.



Triunghiul echilateral cu semnul exclamării are scopul de a alerta utilizatorul cu privire la prezența unor instrucțiuni importante de operare și întreținere (service).

AVERTISMENT: NIVELURI RIDICATĂ DE SUNET ÎN PRODUSELE AUDIO!

Acest dispozitiv este destinat utilizării profesionale. Prin urmare, dacă este utilizat în scopuri comerciale, va fi supus regulilor și reglementărilor Asociației de Prevenire a Accidentelor din sectorul profesional respectiv. În calitate de producător, Adam Hall este obligat prin lege să informeze în mod explicit utilizatorii cu privire la orice riscuri potențiale pentru sănătate.

Deteriorarea auzului cauzată de expunerea prelungită la niveluri ridicate de presiune sonoră (SPL): Utilizarea acestui produs poate genera niveluri ridicate de presiune sonoră (SPL), care pot provoca leziuni ireparabile ale auzului artiștilor, colaboratorilor și spectatorilor. Evitați expunerea prelungită la niveluri sonore ridicate care depășesc 90 dB.



Pentru a preveni posibilele afectări ale auzului, evitați ascultarea la volum mare pentru perioade lungi de timp. Expunerea la volum mare, chiar și pentru perioade scurte de timp, poate provoca afectarea auzului. Mențineți întotdeauna volumul la un nivel confortabil.

INTRODUCERE

Noul sistem de monitorizare intraauriculară cu cristale lichide MEI 100 G2 oferă o calitate extraordinară a sunetului și o gamă dinamică largă.

Pentru o monitorizare mai bună a muzicienilor, actorilor sau difuzoarelor live, sistemul permite comutarea între modurile mono și stereo. Limitatorul integrat asigură o reproducere uniformă și fără distorsiuni a sunetului pe o gamă de frecvențe de la 80 Hz la 15 kHz, contribuind la un raport semnal-zgomot ridicat și menținând distorsiunea armonică la minimum.

Afișajele multifuncționale ale transmițătorului și receptorului afișează parametrii cheie ai sistemului. Folosind baterii de înaltă calitate, timpii de funcționare pot depăși 10 ore. Pachetul MEI 100 G2 include căști de înaltă calitate, un kit de montare în rack de 19" și o geantă de transport robustă din plastic ABS.

Pentru a utiliza sisteme de microfoane fără fir, este posibil să aveți nevoie de o licență în conformitate cu reglementările locale. Pentru mai multe informații, contactați autoritățile locale.

COMPONENTELE SISTEMULUI

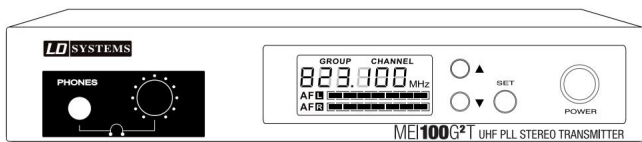

Transmi țor

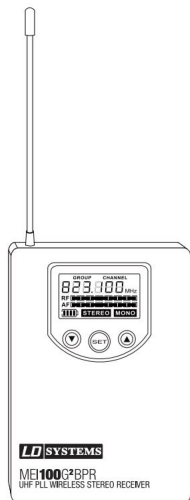

Receptor

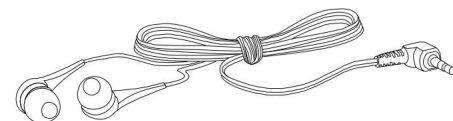

Căști

Alimentare electrică

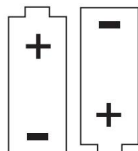
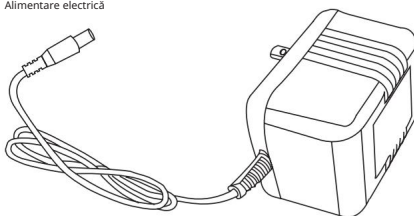

Baterii (2 AA)

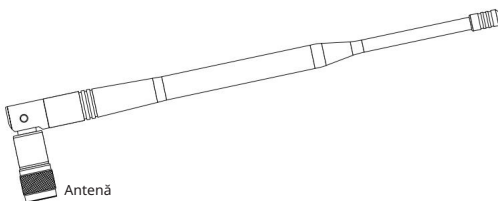

Antenă

PANOU FRONTAL AL TRANSMIȚĂTORULUI

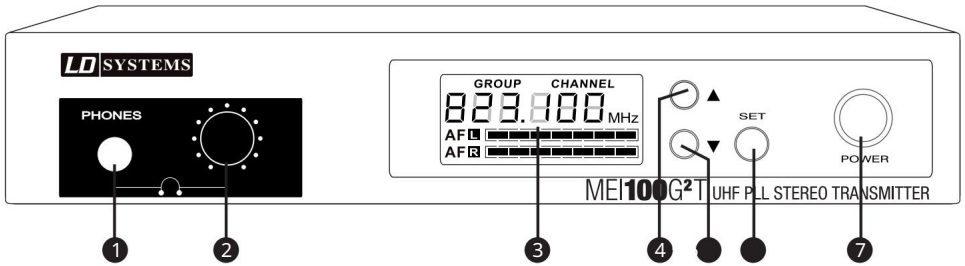

1 MUFĂ PENTRU CĂȘTI

2 CONTROL VOLUM PENTRU CONECTAREA CĂȘTILOR

Rotiți butonul spre stânga pentru a reduce volumul și spre dreapta pentru a-l crește. Pentru a evita deteriorarea auzului, setați volumul căștilor la minim înainte de utilizare, apoi creșteți-l treptat. Atenție: Ascultarea la volum mare vă poate deteriora permanent auzul.

3 ECRANE LCD

Consultați „Setări de sistem”

4 SĂGEATĂ ÎN SUS: CREȘTE VALOAREA

Consultați „Setări de sistem”

5 SĂGEATĂ ÎN JOS: REDUCEȚI VALOAREA

Consultați „Setări de sistem”

6 TASTE DE PROGRAMARE (SETARE)

Consultați „Setări de sistem”

7 BUTON DE PORNIRE

Pornit: Apăsați și mențineți apăsat butonul timp de două secunde. Oprit: Apăsați și mențineți apăsat butonul timp de două secunde.

PANELUL SPATE AL TRANSMIȚĂTORULUI

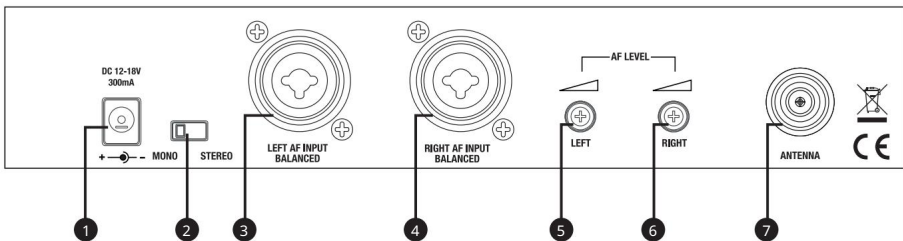

1 INTRARE ADAPTOR DE REȚEA

2 COMUTATOARE STEREO/MONO

Mod stereo: Pentru a auzi un semnal stereo în receptor, trebuie conectate atât intrările de linie stânga, cât și cele de linie dreaptă. Se recomandă setarea aceluiași nivel pe intrările de linie stânga și dreapta.

Mod mono: Pentru a recepționa un semnal mono pe ambele căști, trebuie utilizată o intrare de linie.

Dacă cele două intrări de linie sunt ocupate cu semnale diferite, se generează o sumă mono, iar volumul celor două semnale este adaptat prin setarea nivelului de intrare al canalelor stâng și drept.

3 XLR/JACKET DE 6,3 MM (COMBO) INTRARE STÂNGA**4** XLR/JACKET DE 6,3 MM (COMBO) INTRARE DREAPTA**5** NIVEL DE ENTRATĂ

Canalul stâng

6 NIVEL DE ÎNTRARE

Canalul drept

7 MUFA ANTENĂ

50 Ω

RECEPTOR PORTABIL

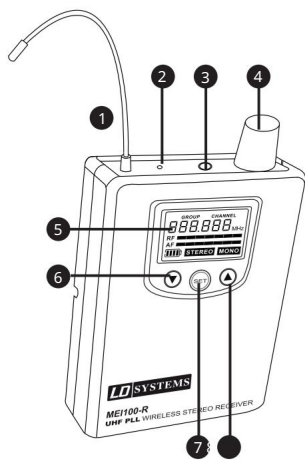
**1** ANTENA**2** LED-uri SEMNAL RF

Se aprinde când este prezent semnal RF.

3 MUFE STEREO DE 3,5 MM PENTRU CONECTAREA CĂȘTILOR

4 ÎNTRERUPĂTOR PORNIT/OPRIT ȘI CONTROL VOLUM CĂȘTI

Pentru a porni, rotiți butonul în sensul acelor de ceasornic până când auziți un clic. Pentru a opri, rotiți butonul în sens invers acelor de ceasornic până când auziți un clic. Rotiți butonul la stânga pentru a reduce volumul și la dreapta pentru a-l crește. Pentru a evita deteriorarea auzului, setați volumul căștilor la minim înainte de utilizare, apoi creșteți-l treptat.

Atenție: Ascultarea la volum mare vă poate afecta permanent auzul.

5 ECRANURI LCD

6 ÎNGEATĂ ÎN JOS: SCĂDERE VALOARE

7 SETURI

Buton de programare

8 ÎNGEATĂ ÎN SUS: CREȘTE VALOAREA

CLEME DE CUREA

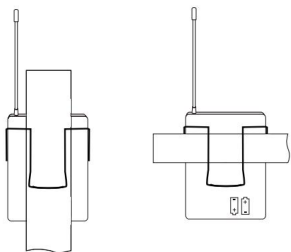

TRANSPORT OPTIMAL AL RECEPTORULUI PORTABIL

Receptorul se atașează la centură sau la o curea adecvată cu ajutorul clemei. Pentru o fixare optimă, trebuie să împingeți întotdeauna clemă complet pe centură sau curea (vezi figura).

ÎNLOCUIREA BATERIILOR

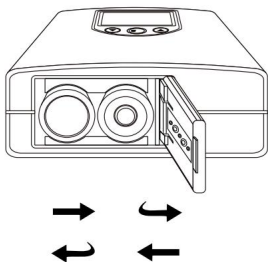

Apăsați capacul compartimentului bateriilor unde apare cuvântul „OPEN”, împingându-l simultan spre centrul dispozitivului. Capacul se va deschide și bateriile pot fi scoase. După introducerea bateriilor noi (urmați direcția de introducere indicată pe panoul din spate al dispozitivului), apăsați cuvântul „CLOSE” de pe capacul compartimentului bateriilor și glisați-l spre marginea dispozitivului până când se blochează în poziție.

Folosind baterii de înaltă calitate, timpul de funcționare pot depăși 10 ore. Când simbolul bateriei clipește pe ecranul LCD, înlocuiți imediat bateriile (dimensiunea AA). Scoateți bateriile dacă nu intenționați să utilizați dispozitivul pentru perioade lungi de timp.

SETĂRI DE SISTEM

CONFIGURAREA TRANSMIȚĂTORULUI

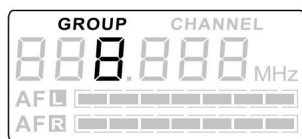

1

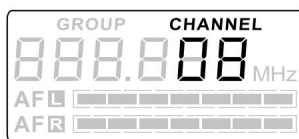

2

Selectarea grupului de frecvență (GROUP) și/sau a canalului (CHANNEL):

Apăsați butonul SET (GROUP clipește). Pentru a selecta grupa de frecvență dorită, utilizați butoanele săgeată sau Apăsați ▲ ▼ (v. figura 1).
 Apăsați din nou butonul SET (CHANNEL clipește). Pentru a selecta canalul dorit, utilizați butoanele săgeată sau ▲ ▼ (v. figura 1).
 Confirmați introducerea apăsând SET.

Notă: Puteți utiliza oricâte receptoare radio pentru fiecare emițător, atâta timp cât toate receptoarele recepționează același semnal și sunt setate pe aceeași frecvență radio ca și emițătorul.

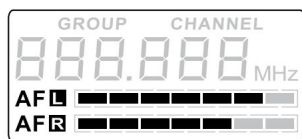

3

Indicator nivel audio de intrare:

Nivelul audio de intrare este indicat de două bare (canalul stâng/dreapta, vezi figura 3).

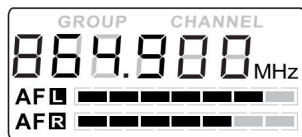

4

Opțiuni de afișare LCD:

Nivel audio de intrare, frecvență radio a transmisiatorului (vezi figura 4).

Nivelul audio de intrare este setat folosind controlul de pe spatele emițătorului. Un nivel de intrare mai mare îmbunătățește raportul semnal-zgomot. În acest caz, supramodularea nivelului de intrare nu este permisă.

CONFIGURAREA RECEPTORULUI

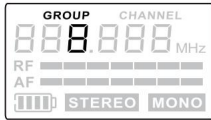

5

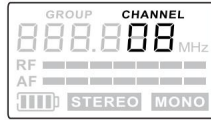

6

Selectarea grupului de frecvență (GROUP) și/sau a canalului (CHANNEL):

Apăsați butonul SET (GROUP clipește). Pentru a selecta grupul de frecvență dorit, utilizați butoanele săgeată sau (vezi figura 5). Apăsați din nou butonul SET (CHANNEL clipește). Pentru a selecta canalul dorit, utilizați butoanele săgeată sau (vezi figura 6). Confirmați cu SET.



7

Indicator baterie:

Nivelul bateriei receptorului este indicat în 5 etape diferite (vezi figura 7).

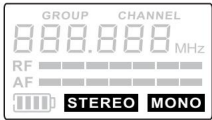

8

Indicator mod stereo/mono:

Receptorul detectează automat dacă este prezent un semnal stereo sau mono și afișează starea curentă pe ecranul LCD (vezi figura 8). Modul stereo/mono este setat pe transmisiător.



9

Opțiuni de afișare LCD:

Nivel baterie, nivel RF/audio, mod stereo/mono, frecvență radio (vezi figura 9).



ASAMBLARE ȘI DEPANARE

ASAMBLARE

Pentru o transmisie optimă, amplasați emițătorul la cel puțin 1 m înălțime și îndreptați antena vertical în sus. Dacă se utilizează mai multe sisteme wireless într-o instalație, asigurați-vă că antenele nu se ating și nu se suprapun. Nu amplasați emițătorul în apropierea obiectelor metalice sau a dispozitivelor controlate digital (CD playere, computere, console de jocuri etc.). Emițătorul și receptorul trebuie să fie în „linie vizuală” directă.

DEPANARE

DEFECTAT	AFIȘAJ	SOLUȚIE
Niciun sunet sau volumul este prea scăzut.	Receptor: afișaj oprit.	Verificați dacă bateriile nu sunt descărcate și dacă receptorul este activat.
	Transmițător: afișaj oprit.	Verificați conexiunea dintre sursa de alimentare și emițător. Porniți emițătorul.
	Receptor: Este pornit, dar lumina RF nu este accesă.	Asigurați-vă că emițătorul și receptorul sunt setate pe aceeași frecvență. Reduceți distanța dintre emițător și receptor și asigurați-vă că cele două dispozitive sunt în contact vizual direct.
	Receptor: activat, lumina RF este aprinsă.	Asigurați-vă că antena transmițătorului este montată corect. Măriți volumul receptorului și verificați conexiunea căștilor.
Distorsiuni sau interferențe.	Receptor: Indicator luminos RF aprins.	Verificați nivelul de intrare al transmițătorului și creșteți-l dacă este necesar. Măriți distanța față de posibilele surse de interferență (dispozitive controlate digital, cum ar fi CD playere, computere, console etc.). Folosește o frecvență radio diferită.
	Receptor: Simbolul bateriei este aprins.	Înlocuiți bateriile cu unele noi.
Distorsiune sonoră.	Transmițător: Indicatorul de nivel este prea ridicat	Reduceți volumul folosind comenzile de nivel ale transmițătorului sau volumul de pe dispozitivul de redare.

SPECIFICAȚII

Nume set:	LDMEI100G2
Model de receptor portabil:	LDMEI100G2BPR
Interval de frecvență:	LDMEI100G2: 823 - 832 MHz și 863 - 865 MHz LDMEI100G2B5: 584 - 607 MHz LDMEI100G2B6: 655 - 679 MHz
Canale:	LDMEI100G2: 96 (8 grupuri a câte 12 canale) LDMEI100G2B5/B6: 120 (10 grupuri a câte 12 canale)
Metoda de transmitere:	FM stereo
Răspuns în frecvență:	80 - 15.000 Hz
Câștig antenă:	0,5 dBi
Raport semnal-zgomot:	> 90 dB (A)
Factor de distorsiune armonică totală (THD):	0,50%
Ieșire audio:	Mufă stereo de 3,5 mm
Nivel maxim de ieșire audio:	100 mW
Dispozitive de control:	Volum, Pornit/Oprit, Setare, taste săgeată (sus/jos)
Indicatori:	Afișaj LCD multifuncțional, semnal RF
Dietă:	2 baterii AA
Durata de utilizare:	> 10 ore (depinde de baterii)
Dimensiuni (L x Î x A):	65 x 95 x 25 mm
Greutate:	0,07 kg (fără baterii)
Modelul emițătorului:	LDMEI100G2T
Interval de frecvență al receptorului radio:	LDMEI100G2: 823 - 832 MHz și 863 - 865 MHz LDMEI100G2B5: 584 - 607 MHz LDMEI100G2B6: 655 - 679 MHz
Canale:	LDMEI100G2: 96 (8 grupuri a câte 12 canale) LDMEI100G2B5/B6: 120 (10 grupuri a câte 12 canale)
Mod de funcționare:	Mono/Stereo
Metoda de transmitere:	FM stereo
Putere de ieșire de înaltă frecvență:	10 mW
Răspuns în frecvență:	80 - 15.000 Hz
Câștig antenă:	2,15 dBi
Raport semnal-zgomot:	> 90 dB (A)
Factor de distorsiune armonică totală (THD):	0,50%
Intrări:	Nr. 2 XLR / jack de 6,3 mm (combo)
Impedanță de intrare:	100 kOhm
Mufă antenă:	Barajul BNC
Dispozitive de control:	Pornire (Pornit/Oprit), Setare, Taste săgeată (Sus/Jos), Volum căști, Nivel audio (nivel AF) stânga/dreapta, Comutator Mono/Stereo
Indicatori:	Afișaj LCD multifuncțional
Dietă:	sursă de alimentare externă
Tensiune de funcționare:	12V - 18V CC, 300mA
Dimensiuni (L x Î x A):	212 x 38 x 90 mm
Greutate:	0,57 kg
Model de căști:	LDIEHP1
Tip:	Intraauricular
Răspuns în frecvență:	30 - 20.000 Hz
Impedanță:	16 ohmi
Conexiune:	Mufă stereo de 3,5 mm
Lungimea cablului:	1,5 metri

DECLARAȚII ALE PRODUCĂTORULUI

GARANȚIA PRODUCĂTORULUI ȘI LIMITAREA RĂSPUNDERII

Condițiile noastre actuale de garanție și limitările de răspundere pot fi găsite la adresa: https://cdn-shop.adamhall.com/media/pdf/DECLARAȚII-PRODUCĂTORILOR_SISTEME_LD.pdf. În caz de asistență, adresați-vă Adam Hall GmbH, Adam-Hall-Str. 1, 61267 Neu Anspach / E-mail Info@adamhall.com / +49 (0)6081 / 9419-0.



ELIMINAREA CORECTĂ A PRODUSULUI

(În vigoare în Uniunea Europeană și în alte țări europene în care este implementată colectarea separată a deșeurilor) Acest simbol plasat pe produs sau pe documentele acestuia indică faptul că, pentru a evita daunele aduse mediului și oamenilor cauzate de eliminarea necontrolată a deșeurilor, La sfârșitul ciclului său de viață, aparatul nu trebuie eliminat împreună cu deșeurile menajere normale. Prin urmare, produsul trebuie eliminat separat de alte deșeuri și reciclat pentru a promova cicluri economice sustenabile. Clienții privați pot obține informații despre opțiunile de eliminare ecologice de la comerciantul de unde a fost achiziționat produsul sau de la autoritățile regionale competente. Clienții comerciali trebuie să contacteze furnizorul și să verifice orice condiții contractuale privind eliminarea aparatului. Acest produs nu trebuie eliminat împreună cu alte deșeuri industriale.

ENGLAZĂ

GERMAN

FRANCEZĂ

SPANIOLĂ

ILUSTRUI

ITALIAN

